



КОНДИЦИОНЕР ВОЗДУХА

РУКОВОДСТВО ПОЛЬЗОВАТЕЛЯ

Оригинальная инструкция

Кондиционер сплит системы



Спасибо за то, что выбрали наш продукт.

Пожалуйста, внимательно прочитайте данное руководство по эксплуатации перед началом работы и сохраните его для дальнейшего использования.

Если вы потеряли руководство пользователя, обратитесь к местному представителю Оптконд: www.gree-air.by или отправьте электронное письмо по адресу: info@viola.by для получения электронной версии.

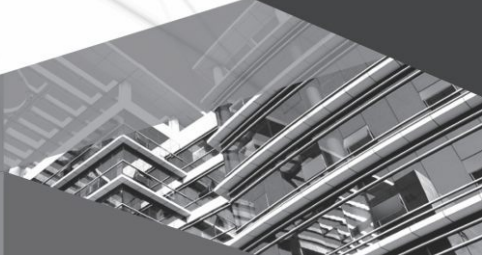

LOMO NORDIC INVERTER R32

GWH09QB-K6DNB..

GWH12QC-K6DNB..

GWH18QD-K6DNB..

GWH24QE-K6DNB..

Оборудование соответствует требованиям технического регламента:

ТР ТС 004/2001

ТР ТС 020/2011

ТР ЕАЭС 037/2016

СТБ 2462-2020 (раздел 4,5)

СТБ 2480-2016 (раздел 4)

Установленный срок службы оборудования - 7 лет.

Производитель - Gree Electric Appliances Inc. Of Zhuhai
Китай Jinji West
Road., Qianshan, Zhuhai 519070, Guangdong, China

Дата изготовления нанесена на шильдиках
оборудования.

Необходимо наличие гарантийного талона.

Содержание

Общая информация

Хладагент.....	1
Меры предосторожности.....	2
Названия элементов.....	7

Управление кондиционером

Кнопки пульта дистанционного управления.....	9
Значение иконок на дисплее экрана.....	9
Значение кнопок пульта ДУ.....	10
Значение комбинаций кнопок.....	16
Инструкция по запуску.....	18
Замена аккумуляторов в пульте ДУ.....	18
Аварийный запуск.....	19

Техническое обслуживание

Уход и обслуживание.....	19
--------------------------	----

Неполадки

Поиск и устранение неисправностей.....	22
--	----

Инструкция по монтажу

Безопасное использование огнеопасного хладагента.....	26
Схема монтажа.....	28
Меры предосторожности при установке и транспортировке блоков.....	29
Инструменты для установки.....	30
Выбор места для установки.....	30
Требования для подключения к электросети.....	31

Монтаж

Монтаж внутреннего блока.....	32
Проверка после установки.....	37

Проверка и эксплуатация

Процесс проверки.....	37
-----------------------	----

Приложение

Конфигурация соединительной трубки.....	38
Метод расширения трубки.....	40
Дополнительные опции.....	41
Управление Wi-Fi.....	43
Гарантийный талон.....	45

Данное устройство не предназначено для использования лицами (включая детей) с ограниченными физическими, сенсорными или умственными способностями или недостатком опыта и знаний, если лицо, ответственное за их безопасность не осуществляет контроль или не предоставило инструкцию по эксплуатации устройства. Необходимо следить за детьми, чтобы они не играли с прибором. Если необходимо установить, переместить или обслужить кондиционер, пожалуйста, сначала обратитесь к дилеру или в местный сервисный центр. Кондиционер должен устанавливаться, перемещаться или обслуживаться назначенным специалистом. Пренебрежение может привести к серьезным повреждениям или травмам, смерти. Радиопередатчик работает в полосе(ах) частот: 2400-2483,5 МГц
Максимальная мощность радиочастоты, передаваемая в полосе(ах) частот: 20дБм



Данная маркировка указывает на то, что этот продукт не следует утилизировать вместе с другими бытовыми отходами на всей территории ЕС. Чтобы предотвратить возможный ущерб окружающей среде и здоровью людей от неконтролируемой утилизации отходов, утилизируйте их ответственно, чтобы способствовать повторному использованию материальных ресурсов. Чтобы вернуть использованное устройство, воспользуйтесь системами возврата и сбора или обратитесь к продавцу, у которого был приобретен продукт. Они могут принять данный продукт для экологически безопасной переработки. R32: 675

ЗНАЧЕНИЕ СИМВОЛОВ



DANGER

Указывает на опасную ситуацию, которая, если ее не предотвратить, приведет к смерти или серьезным травмам.



WARNING

Указывает на опасную ситуацию, которая, если ее не предотвратить, может привести к смерти или серьезным травмам.



CAUTION

Указывает на опасную ситуацию, которая, если ее не предотвратить, может привести к травмам легкой или средней тяжести.

NOTICE

Обозначает важную, но не связанную с опасностью информацию; используется для указания риска повреждения имущества.



Указывает на опасность, которой будет присвоено сигнальное слово **WARNING** или **CAUTION**.



Прибор заполнен горючим газом R32.



Перед использованием прибора сначала прочтите руководство пользователя.



Перед установкой прибора внимательно прочтите руководство по установке.



Перед ремонтом прибора внимательно прочитайте инструкцию по эксплуатации.

ХЛАДАГЕНТ

- Для реализации функций, в системе кондиционера циркулирует специальный хладагент. В качестве хладагента используется специально очищенный фторид R32. Хладагент является огнеопасным и не имеет запаха. При определенных условиях это может привести к взрыву. Воспламеняемость хладагента очень низкая, она может быть катализирована только огнем.
- По сравнению с обычными хладагентами, R32 является экологически безопасным для озоносферы. Влияние на парниковый эффект низкое. R32 обладает хорошими термодинамическими характеристиками, которые обеспечивают высокую энергоэффективность. Таки образом ячейки нуждаются в меньшем заполнении.

Предупреждение :

Для ускорения процесса размораживания или очистки используйте только те, что рекомендованы производителем. В случае необходимости ремонта обратитесь в ближайший авторизованный сервисный центр. Любой ремонт, выполненный неквалифицированным специалистом, может быть опасным. Прибор должен храниться в помещении без постоянно работающих источников возгорания (например: открытый огонь, работающий газовый прибор или работающий электрический нагреватель). Не прокалывайте и не поджигайте.

Прибор должен устанавливаться, эксплуатироваться и храниться в помещении с площадью пола, превышающей X м². (Пожалуйста, обратитесь к таблице "а" в разделе "Безопасная эксплуатация огнеопасного хладагента" для определения X .)

Прибор заполнен горючим газом R32. При ремонте строго следуйте инструкциям производителя. Имейте в виду, что хладагенты не имеют запаха. Прочитайте руководство специалиста.

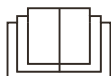



МЕРЫ ПРЕДОСТОРОЖНОСТИ

- Данное устройство может использоваться детьми в возрасте от 8 лет и старше, а также лицами с ограниченными физическими, сенсорными или умственными способностями или недостатком опыта и знаний, если они находятся под присмотром или имеют инструкцию по безопасной эксплуатации устройства и осознают опасность.
- Дети не должны играть с прибором.
- Чистка и пользовательское обслуживание не должны производиться детьми без присмотра.
- Не подключайте кондиционер к универсальной розетке. Пренебрежение может привести к пожару.
- Отключайте питание при чистке кондиционера. В противном случае это может привести к поражению электрическим током.
- Если шнур питания поврежден, он должен быть заменен производителем, его сервисным агентом или специалистами с аналогичной квалификацией во избежание опасности.
- Не мойте кондиционер водой, чтобы избежать поражения электрическим током.
- Не распыляйте воду на внутренний блок. Это может привести к поражению электрическим током или неисправности.
- После снятия фильтра не прикасайтесь к ребрам, чтобы избежать травм.
- Не используйте огонь или фен для сушки фильтра, чтобы избежать деформации или пожара.



ПРЕДУПРЕЖДЕНИЕ

- Техническое обслуживание должно выполняться квалифицированными специалистами. В противном случае это может привести к травмам или повреждениям.
- Не ремонтируйте кондиционер самостоятельно. Это может привести к поражению электрическим током или повреждениям. Пожалуйста, свяжитесь с дилером, когда вам понадобится отремонтировать кондиционер.
- Не вставляйте пальцы или предметы в воздухозаборник или выпуск воздуха. Это может привести к травме или повреждению.
- Не закрывайте отверстие для выхода воздуха или воздухозаборник. Это может привести к неисправности.
- Не проливайте воду на пульт ДУ, в противном случае пульт ДУ может быть поврежден.
- При возникновении указанного ниже явления, пожалуйста, выключите кондиционер и немедленно отключите питание, а затем обратитесь к дилеру или квалифицированным специалистам для обслуживания:
 - Шнур питания перегрелся или поврежден.
 - При работе слышен посторонний звук.
 - Прерывание цепи часто отключается.
 - Кондиционер испускает запах гари.
 - Внутренний блок протекает.
- Если кондиционер работает в ненормальных условиях, это может привести к неисправности, поражению электрическим током или пожару.
- При включении и выключении устройства с помощью аварийного выключателя, пожалуйста, нажмите на этот выключатель с помощью изолирующего неметаллического предмета.
- Не наступайте на верхнюю панель наружного блока и не ставьте на нее тяжелые предметы. Это может привести к повреждению или травме.



Приложение

- Установка прибора должна выполняться квалифицированными специалистами. Пренебрежением может привести к травмам и повреждениям.
- При установке устройства необходимо соблюдать правила электробезопасности.
- В соответствии с местными правилами техники безопасности используйте надежную цепь электропитания с предохранителем.
- Установите предохранитель. Если вы этого не сделаете, это может привести к неисправности.
- Двуполосный размыкающий выключатель с разнесением контактов не менее 3 мм во все полюса должен быть подключен в стационарной проводке.
- Интегрируя предохранитель электросети с подходящей емкостью, обратите внимание на данную таблицу. В выключатель питания должно быть интегрировано магнитное реле с функцией нагрева реле, которое может защитить от короткого замыкания и перегрузки.
- Кондиционер должен быть правильно заземлен. Неправильное заземление может привести к поражению электрическим током.
- Не используйте некачественный шнур питания.
- Убедитесь, что электропитание соответствует требованиям кондиционера. Нестабильное электропитание или неправильная электропроводка приводит к неисправностям. Пожалуйста, установите соответствующие кабели питания перед использованием кондиционера.
- Правильно подключите провод под напряжением, нулевой и заземляющий провода розетки.
- Обязательно отключите электропитание перед началом любых работ, связанных с электричеством и безопасностью.

**ПРЕДУПРЕЖДЕНИЕ**

- Не включайте питание до окончания установки.
- Если шнур питания поврежден, он должен быть заменен производителем, его сервисным агентом или специалистами с аналогичной квалификацией, во избежание опасности.
- Температура цепи хладагента будет высокой, пожалуйста, держите соединительный кабель подальше от медной трубки.
- Прибор должен быть установлен в соответствии с национальными правилами монтажа.
- Установка должна выполняться в соответствии с требованиями инструкции и только уполномоченным персоналом.
- Кондиционер - электроприбор первого класса. Он должен быть надлежащим образом заземлен с помощью специализированного заземляющего устройства профессионалом. Пожалуйста, убедитесь, что оно всегда эффективно заземлено, в противном случае это может привести к поражению электрическим током.
- Желто-зеленый провод в кондиционере - это заземляющий провод, который нельзя использовать для других целей.
- Сопротивление заземления должно соответствовать национальным правилам электробезопасности.
- Прибор должен быть расположен так, чтобы вилка была доступна.
- Все провода внутреннего блока и наружного блока должны быть подключены профессионалом.

**ПРЕДУПРЕЖДЕНИЕ**

- Для кондиционера с вилкой, вилка должна быть в зоне доступности после завершения установки.
- Для кондиционера без штепсельной вилки, должен быть линейно установлен прерыватель цепи.
- Если вам необходимо переместить кондиционер в другое место, только квалифицированный специалист должен выполнять эту работу. Пренебрежение может привести к травме или повреждению.
- Выберите место, недоступное для детей и вдали от животных или растений. Если это неизбежно, добавьте ограждение в целях безопасности.
- Внутренний блок должен быть установлен вплотную к стене.
- Инструкции по установке и использованию этого продукта предоставляются производителем.

Промежуток рабочих температур

	Внутренняя DB/WB ^(C)	Внешняя DB/WB ^(C)
Максимальное охлаждение	32/23	43/26
Максимальный нагрев	27/-	24/18

ПРИМЕЧАНИЕ:

- Диапазон рабочих температур (внешняя температура) для низкотемпературного охлаждения находится в пределах $-15^{\circ}\text{C} \sim 43^{\circ}\text{C}$; для низкотемпературного теплового насоса в пределах $-25^{\circ}\text{C} \sim 43^{\circ}\text{C}$;

НАЗВАНИЯ ЭЛЕМЕНТОВ

Внутренняя ячейка

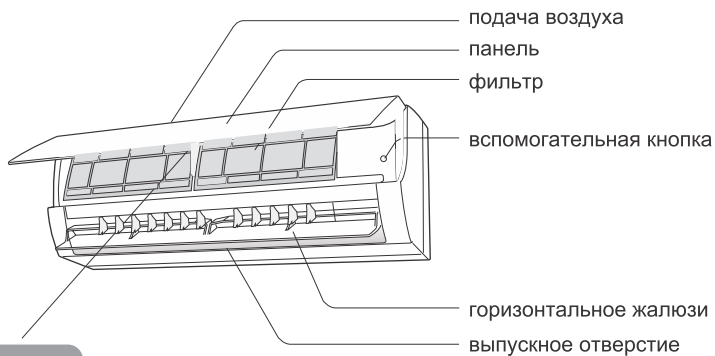

Дисплей

(Отображение или позиция дисплея может отличаться от приведенной выше графики, пожалуйста, обращайте внимание на актуальный прибор)



пульт ДУ

ПРИМЕЧАНИЕ:

Реальный прибор может отличаться от графика выше, обратите внимание на актуальный прибор.

НАЗВАНИЯ ЭЛЕМЕНТОВ

Дисплей

Для некоторых моделей:

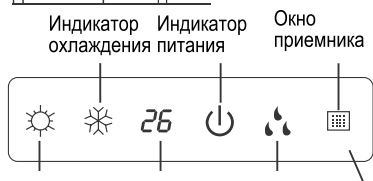

Индикатор нагрева Индикатор температуры Индикатор сушки Дисплей
Индикатор охлаждения Окно приемника

Для некоторых моделей:

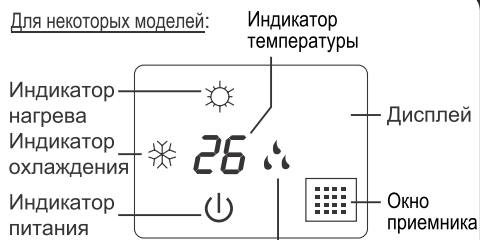

Индикатор температуры

Индикатор нагрева Дисплей
Индикатор охлаждения Окно приемника
Индикатор питания

Индикатор сушки

Для некоторых моделей:

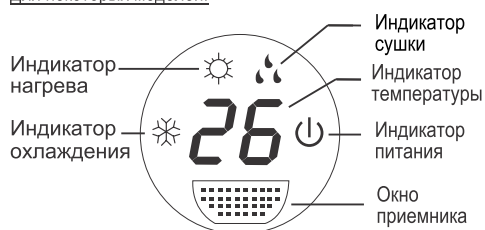

Индикатор нагрева Индикатор сушки Индикатор температуры
Индикатор охлаждения Индикатор питания Окно приемника

Для некоторых моделей:

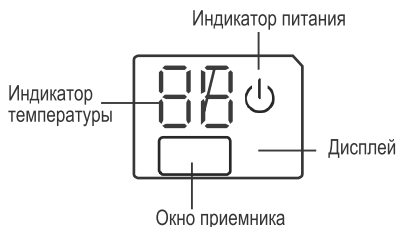

Индикатор питания

Индикатор температуры Дисплей
Окно приемника

Для некоторых моделей:

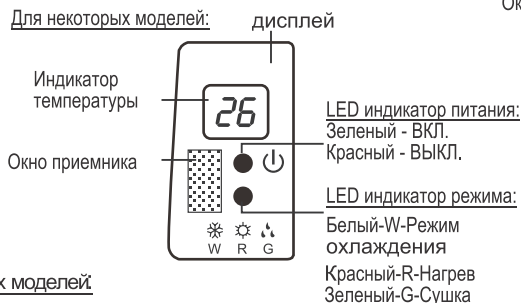

дисплей

Индикатор температуры Окно приемника

LED индикатор питания:
Зеленый - ВКЛ.
Красный - ВЫКЛ.

LED индикатор режима:
Белый-W-Режим охлаждения
Красный-R-Нагрев
Зеленый-G-Сушка

Для некоторых моделей

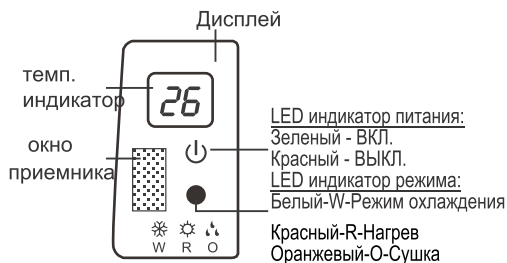

Дисплей

темпер. индикатор окно приемника

LED индикатор питания:
Зеленый - ВКЛ.
Красный - ВЫКЛ.
LED индикатор режима:
Белый-W-Режим охлаждения
Красный-R-Нагрев
Оранжевый-O-Сушка

(только для нагревающих моделей)

(только для нагревающих моделей)

Реальный прибор может отличаться от графика выше, обратите внимание на актуальный прибор.

КНОПКИ ПУЛЬТА ДУ



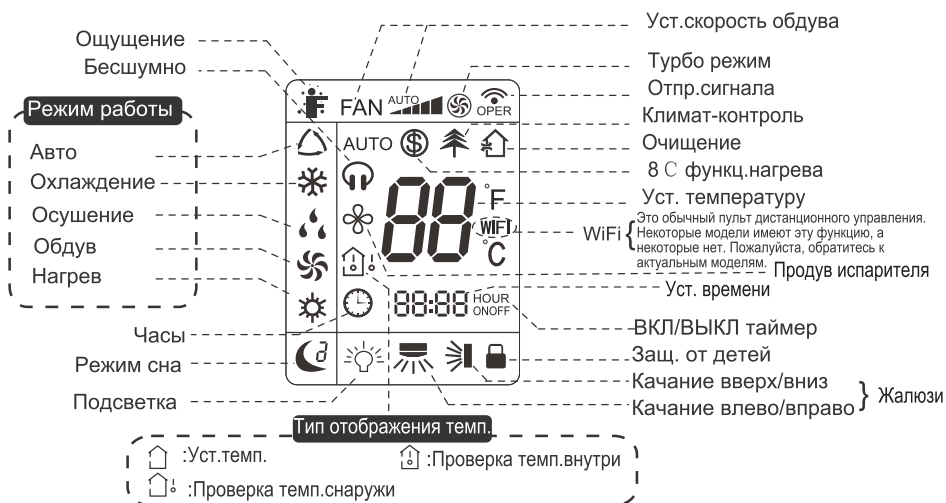

- 1 ВКЛ/ВКЛ
- 2 РЕЖИМ
- 3 ОБДУВ
- 4 ТУРБО
- 5 ▲/▼
- 6
- 7
- 8 СОН
- 9 ОЩУЩЕНИЕ (температурный режим по датчику в пульте д/у)
- 10 ТАЙМЕР ВКЛ/ВЫКЛ
- 11 ЧАСЫ
- 12 БЕСШУМНЫЙ РЕЖИМ
- 13 Wi-Fi
- 14 ПОДСВЕТКА
- 15
- 16 ТЕМПЕРАТУРА

ЗНАЧЕНИЕ ИКОНОК НА ПУЛЬТЕ ДУ



ЗНАЧЕНИЕ КНОПОК НА ПУЛЬТЕ ДУ

Примечание:

- Этот пульт ДУ может быть использован для многофункциональных кондиционеров; если нажать соответствующую кнопку на пульте ДУ для некоторых функций, которых нет в конкретной модели, устройство продолжит работу в том же режиме.
- После подачи питания кондиционер издаст звук. Индикатор работы  включен (красный индикатор имеет разный цвет для разных моделей). После этого вы можете управлять кондиционером с помощью пульта ДУ.
- Во включенном состоянии, при нажатии кнопки на пульте ДУ, значок сигнала «» дисплея пульта дистанционного управления мигнет один раз, и кондиционер издаст звук «ди», что означает, что сигнал был отправлен кондиционеру.
- Что касается моделей с функциями Wi-Fi или проводного контроллера, то внутренний блок должен сначала управляться стандартным пультом ДУ в автоматическом режиме, а затем приложение или проводной контроллер может реализовать функцию регулируемой температуры в автоматическом режиме.
- Этот пульт дистанционного управления может регулировать температуру в автоматическом режиме. При сопоставлении с устройством, которое не имеет функции регулируемой температуры в автоматическом режиме, установленная температура в автоматическом режиме может быть недействительной или отображаемая установленная температура на устройстве не такая, как на пульте дистанционного управления в автоматическом режиме.







1 ВКЛ/ВЫКЛ

Нажмите эту кнопку, чтобы включить устройство. Нажмите эту кнопку еще раз, чтобы выключить устройство.





2 РЕЖИМ

Нажмите эту кнопку, чтобы выбрать нужный режим работы.



- При выборе автоматического режима кондиционер будет работать автоматически в соответствии с измеренной температурой. Нажмите кнопку "FAN" чтобы настроить скорость вентилятора. Нажмите  для регулировки угла обдува.
- После выбора режима охлаждения кондиционер будет работать в режиме охлаждения. Индикатор охлаждения  на внутреннем блоке включен (этот индикатор недоступен для некоторых моделей). Нажмите кнопку  или  для регулировки заданной температуры. Нажмите "FAN" для регулировки скорости обдува.
- При выборе режима осушения, кондиционер работает при низком скоростном режиме. Индикатор осушения  на внутреннем блоке включен (недоступен для некоторых моделей). В режиме осушения скорость обдува не может быть отрегулирована. Нажмите  для регулировки угла обдува.
- При выборе режима обдува, кондиционер будет только обдувать, без нагрева и охлаждения. Все индикаторы, кроме индикатора работы, выключены. Нажмите "FAN"

ЗНАЧЕНИЕ КНОПОК НА ПУЛЬТЕ ДУ

• При выборе режима обогрева кондиционер работает в режиме обогрева. Индикатор  в внутреннем блоке включен (этот индикатор недоступен для некоторых моделей). Нажмите кнопку  или , чтобы настроить заданную температуру. Нажмите кнопку «FAN» для регулировки скорости вентилятора. Нажмите  " чтобы настроить угол обдува вентилятора. (Устройство, работающее только на охлаждение, не получит сигнал режима обогрева. Если установка режима обогрева происходит с помощью пульта ДУ, нажатие ВКЛ / ВЫКЛ устройство не запустит).

Замечания:

- Для предотвращения выдувания холодного воздуха после запуска режима обогрева внутренний блок задерживает продувку воздуха на 1 ~ 5 минут (фактическое время задержки зависит от температуры окружающей среды в помещении).
- Установите диапазон температур с пульта дистанционного управления: 16 ~ 30 ° C (61-86 ° F); Скорость вентилятора: авто, низкая скорость, низкая средняя скорость, средняя скорость, средняя высокая скорость, высокая скорость.
- В автоматическом режиме может отображаться температура; температура может быть скорректирована.

3 ОБДУВ

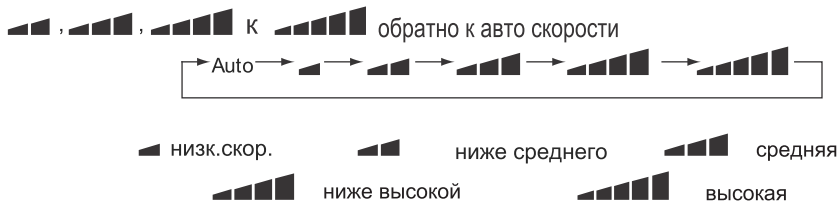

Данная кнопка используется для установки скорости работы вентилятора начиная с автоматической скорости и по нарастающей обратно до автоматической скорости. 



Примечание:

- В режиме сушки скорость вентилятора низкая.
- Функция X-FAN: Удерживайте кнопку скорости вентилятора в течение 2 сек. в режиме ОХЛАЖДЕНИЕ или СУШКА, отобразится знак  и внутренний вентилятор продолжит работу в течение нескольких минут, чтобы высушить внутренний блок, даже если он выключен. После подачи питания X-FAN выключится по умолчанию. X-FAN недоступен в режимах АВТО, ОБДУВ или НАГРЕВ.
- Эта функция указывает, что влага на испаритель внутреннего блока будет выдуваться после остановки блока, чтобы избежать появления плесени.
 - ✓ Включение функции X-FAN: после выключения устройства нажатием кнопки ВКЛ/ВЫКЛ внутренний вентилятор продолжит работать в течение нескольких минут на низкой скорости. Удерживайте кнопку скорости вентилятора в течение 2 секунд, чтобы остановить внутренний вентилятор.
 - ✓ Отключение X-FAN: после выключения устройства нажатием кнопки ON / OFF, все устройство будет выключено напрямую.

4 ТУРБО

В режимах ОХЛАЖДЕНИЕ/НАГРЕВ нажмите данную кнопку для перехода в режим быстрого охлаждения или нагрева.  появится на дисплее пульта. Снова нажмите кнопку и  погаснет.

ЗНАЧЕНИЕ КНОПОК НА ПУЛЬТЕ ДУ

Если запустить эту функцию, устройство будет работать на сверхвысокой скорости вращения вентилятора, чтобы быстро охладиться или нагреваться до температуры окружающей среды, приближаясь к заданной температуре максимально быстро.

5



- Нажмите ▲/▼ один раз для увеличения/уменьшения температуры на 1 °C(°F).
Удержание ▲/▼ более 2-х сек. быстро изменит установленную на пульте ДУ температуру. После того как вы отпустите кнопку, после завершения настройки индикатор температуры на внутреннем блоке изменится соответственно.
- При установке ТАЙМЕР ВКЛ, ТАЙМЕР ВЫКЛ или ЧАСЫ, нажмите кнопку чтобы настроить время. (См. Кнопки ЧАСЫ, ТАЙМЕР ВКЛ, ТАЙМЕР ВЫКЛ) При настройке ТАЙМЕР ВКЛ, ТАЙМЕР ВЫКЛ или ЧАСЫ, нажмите кнопку чтобы настроить время. (См. кнопки ЧАСЫ, ТАЙМЕР ВКЛ, ТАЙМЕР ВЫКЛ)

6



Нажмите эту кнопку, чтобы выбрать левый и правый угол поворота. Угол раздува вентилятора можно выбрать по кругу, как показано:

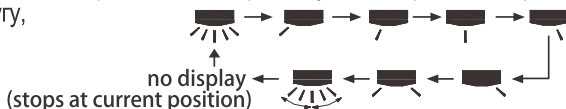

Примечание:

- Нажмите эту кнопку и удерживайте непрерывно более 2 секунд. Основной блок будет поворачиваться вперед-назад слева направо, а затем отпустите кнопку, блок прекратит качаться, и текущее положение направляющей жалюзи будет немедленно сохранено.
- В режиме поворота влево и вправо, когда статус переключается с выключенного на если снова нажать эту кнопку через 2 с, статус переключится на отключенное состояние; если в течение 2 секунд снова удерживать эту кнопку, изменение качания будет зависеть от последовательности циркуляции, указанной выше.
- Функция доступна только для некоторых моделей.

7



Нажмите эту кнопку, чтобы выбрать нижний и верхний угол поворота. Угол раздува вентилятора можно выбрать по кругу, как показано:

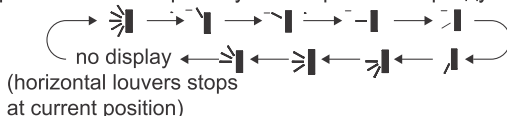

- При выборе кондиционер дует вентилятором автоматически. Горизонтальные жалюзи автоматически поворачиваются вверх и вниз под максимальным углом.
- При выборе кондиционер обдувает вентилятор в фиксированном положении. Горизонтальная заслонка остановится в фиксированном положении.
- При выборе вентилятор кондиционера работает под максимальным углом.
- Удерживайте дольше 2 с, чтобы установить необходимый угол поворота. когда нужный угол будет выбран, отпустите кнопку.

ЗНАЧЕНИЕ КНОПОК НА ПУЛЬТЕ ДУ

Примечание:

☞, ☞, ☞ могут быть недоступны. Если кондиционер издаст сигнал об этом, вентилятор будет работать в автоматическом режиме.

- Нажмите и удерживайте ☞ более 2 секунд, основной блок будет поворачиваться вперед-назад вверх и вниз, а затем отпустите кнопку, блок прекратит качаться, и текущее положение направляющей жалюзи будет немедленно сохранено.
- В режиме поворота вверх и вниз, когда статус переключается с выключенного на ☞, если снова нажать эту кнопку через 2 с, статус сразу переключится в состояние выключения; если нажать эту кнопку снова в течение 2 с, качание будет зависеть от последовательности циркуляции, указанной выше.

8

СОН

- Нажатием этой кнопки можно выбрать «Режим сна1»¹ «Режим сна»² «Режим сна»³ отменить режим «Режим сна» переключаться между ними; после подачи электричества функция «Отмена режима сна» включается по умолчанию.
- Sleep1-это «Режим сна1» В режиме охлаждения: после работы в течение одного часа заданная температура основного блока увеличится на 1°; в течение двух часов увеличится на 2°, затем блок будет работать при заданной температуре; В режиме обогрева: после работы в течение одного часа заданная температура основного блока уменьшится на 1°; в течение двух часов увеличится на 2°, а затем блок будет работать при заданной температуре.
- Sleep 2- кондиционер будет работать в соответствии с предварительно установленной группой кривой температуры сна.
- Sleep 3-настройка кривой сна в спящем режиме от DIY;

(1) В «Режиме сна» 3 нажмите и удерживайте кнопку «Турбо» в течение длительного времени, пульт дистанционного управления перейдет в состояние индивидуальной настройки режима пользователя, в это время время на пульте дистанционного управления будет отображаться «1 час», значение температуры «88» отобразит соответствующую температуру последней настройки кривой ожидания и замигает (при первом входе отобразится значение первоначальной настройки кривой исходного заводского значения);

(2) Кнопками ▲ / ▼ можете изменить соответствующую настройку температуры, после регулировки нажмите кнопку «ТУРБО» для подтверждения;

(3) В это время 1 час будет автоматически увеличен в позиции таймера на пульте дистанционного управления (то есть «2 часа» или «3 часа» или «8 часов»), место установки температуры «88» будет отображать соответствующую температуру последней настройки кривой сна и мигать;

(4) Повторите вышеуказанный шаг (2) ~ (3), пока не будет завершена восьмичасовая настройка температуры и настройка кривой режима сна, в это время пульт дистанционного управления вернется к исходному отображению таймера; Отображение температуры вернется к исходному значению температуры.

- Sleep3 - можно задать настройку кривой сна в режиме сна вручную: Пользователь может согласиться с методом настройки кривой сна, чтобы запросить предварительно установленную кривую сна, войти в состояние индивидуальной настройки пользователя, но без изменения температуры. Нажмите кнопку «ТУРБО» для подтверждения.

Примечание: В описанной выше процедуре предварительной настройки, если непрерывно в течение 10 с кнопка не нажата, состояние настройки кривой автоматически завершится и возобновится для отображения исходного отображения в предустановке или

ЗНАЧЕНИЕ КНОПОК НА ПУЛЬТЕ ДУ

процедуре запроса. Нажмите кнопку «ВКЛ/ВЫКЛ», кнопку «РЕЖИМ», кнопку «ТАЙМЕР» или кнопку «СОН», настройка кривой ожидания или состояние запроса завершится аналогичным образом.

9 ОЩУЩЕНИЕ

Нажмите эту кнопку, чтобы запустить функцию «ОЩУЩЕНИЕ» и на пульте дистанционного управления отобразится . После установки этой функции пульт дистанционного управления отправит обнаруженную температуру окружающей среды на контроллер, и устройство автоматически отрегулирует температуру в помещении в соответствии с обнаруженной температурой. Нажмите эту кнопку еще раз, чтобы закрыть функцию «ОЩУЩЕНИЕ», и исчезнет.

- Пожалуйста, поместите пульт дистанционного управления рядом с пользователем, когда эта функция установлена. Не размещайте пульт дистанционного управления вблизи объекта с высокой или низкой температурой, чтобы избежать обнаружения неточной температуры окружающей среды. Когда функция «ОЩУЩЕНИЕ» включена, пульт дистанционного управления должен находиться в зоне, где внутренний блок может принимать сигнал, отправленный пультом дистанционного управления.

10 ВКЛ/ВЫКЛ ТАЙМЕР

• ВКЛЮЧЕНИЕ ТАЙМЕРА

Кнопка «TIMER ON» позволяет установить время включения таймера. После нажатия этой кнопки значок исчезает, а слово «ON» на пульте дистанционного управления мигает. Нажмите для настройки времени включения таймера. После каждого нажатия значение параметра ТАЙМЕР ВКЛ. увеличивается или уменьшается на 1 мин. Удерживайте дольше 2 с. и время будет меняться быстро.

Нажмите «TIMER ON», чтобы подтвердить это. Слово «ON» перестанет мигать. Значок возобновит отображение. Отмена включения таймера: при условии, что включение таймера запущено, нажмите кнопку «TIMER ON», чтобы отменить его.

• ВЫКЛЮЧЕНИЕ ТАЙМЕРА

Кнопка «TIMER OFF» позволяет установить время отключения таймера. После нажатия этой кнопки значок исчезает, а слово «OFF» на пульте дистанционного управления мигает. Нажмите для регулировки времени выключения таймера. После каждого нажатия кнопки значение параметра выключения таймера увеличивается или уменьшается на 1 мин. Удерживайте кнопку больше 2 с, время будет меняться быстро. Нажмите «TIMER OFF», слово «OFF» перестанет мигать. Значок возобновит отображение. Отмена выключения таймера: при условии, что выключение таймера запущено, нажмите кнопка «TIMER OFF», чтобы отменить его.

Примечание:

- При включенном и выключенном состоянии вы можете одновременно установить включение и выключение таймера.
- Прежде чем устанавливать ВКЛ/ВЫКЛ пожалуйста, отрегулируйте время на часах.
- После запуска ВКЛ/ВЫКЛ установите постоянную циркуляцию. После этого кондиционер будет включен или выключен в соответствии с установленным временем. Кнопка ВКЛ/ВЫКЛ не влияет на настройку. Если вам не нужна эта функция, пожалуйста, используйте пульт дистанционного управления, чтобы отменить ее.

11 ЧАСЫ

Нажмите эту кнопку, чтобы установить время на часах. Значок на пульте ДУ будет мигать. Нажмите и удерживайте

ЗНАЧЕНИЕ КНОПОК НА ПУЛЬТЕ ДУ

▲/▼ в течение 5 с. для установки часов. Каждое нажатие ▲/▼ увеличивает/уменьшает время на 1 мин. При удержании ▲/▼ более 2 с. время будет быстро изменяться. Отпустите эту кнопку, когда достигнете нужного времени.

Нажмите кнопку «ЧАСЫ», чтобы подтвердить время. Значок  перестает мигать.

Примечание:

- Часы поддерживают 24-часовой режим.
- Интервал между двумя операциями не может превышать 5 с. В противном случае, пульт ДУ выйдет из состояния настройки. Операция ВКЛ/ВКЛ одинакова.

12 БЕСШУМНЫЙ РЕЖИМ

Нажатие этой кнопки активирует автоматический бесшумн.режим (отобразит.  и издаст звук "АВТО"), Бесшумный режим (отобразится  со звуком) и выключение бесшумн. режима без звука и  после включения, отключение бесшумного режима происходит по умолчанию.

Примечание:

- Бесшумный режим может быть установлен во всех режимах; В бесшумном режиме регулирование скорости вращения вентилятора недоступно.
- Когда выбран бесшумный режим:

В режиме охлаждения: внутренний вентилятор работает на 4 ступени. Через 10 минут или когда температура в помещении $\leq 28^{\circ}\text{C}$, вентилятор в помещении будет работать на скорости 2 ступени или в тихом режиме в соответствии со средней температурой в помещении и установленной температурой.

В режиме обогрева: внутренний вентилятор работает на 3 ступени или в тихом режиме в соответствии со средней температурой внутри помещения и заданной температурой.

В режиме осушения (вентилятора): внутренний вентилятор работает в тихом режиме.

В автоматическом режиме: внутренний вентилятор работает в автоматическом бесшумном режиме в соответствии с фактическим режимом охлаждения, обогрева или вентилятора.

Бесшумный режим доступен только для некоторых моделей.

3 WiFi

Нажмите кнопку «WiFi», чтобы включить или выключить функцию WiFi. Когда функция WiFi включена, на пульте дистанционного управления будет отображаться значок «WiFi»; При выключенном состоянии пульта ДУ нажмите одновременно кнопки «MODE» и «WiFi» на 1 с, после чего модуль WiFi восстановит заводские настройки по умолчанию.

Функция доступна только для некоторых моделей.

14 ПОДСВЕТКА

Нажмите эту кнопку, чтобы выключить подсветку на внутреннем

блоке.  исчезнет на дисплее пульта. Снова нажмите кнопку для включения подсветки.

Появится иконка .

15

Нажмите эту кнопку для включения и выключения функций исправности и очистки в рабочем состоянии. Нажмите эту кнопку один раз, чтобы запустить функцию очистки;

ЗНАЧЕНИЕ КНОПОК НА ПУЛЬТЕ ДУ

LCD отобразит Нажмите кнопку во второй раз, чтобы одновременно запустить функции исправного режима и очистки; LCD отобразит Нажмите эту кнопку в третий раз, чтобы одновременно выйти из режима исправного режима и функции очистки. Нажмите кнопку в четвертый раз, чтобы запустить исправный режим. функция; LCD отобразит Нажмите эту кнопку еще раз, чтобы повторить вышеуказанную операцию.

Функция доступна только для некоторых моделей.

16 ТЕМПЕРАТУРА

Нажав эту кнопку, вы можете увидеть заданную температуру в помещении, температуру в помещении или температуру наружного воздуха на дисплее внутреннего блока. Настройка на пульте дистанционного управления выбирается циклически, как показано ниже:

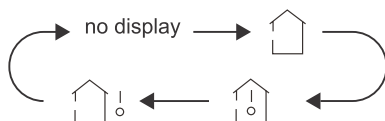

- При выборе или "no display" при помощи пульта ДУ, индикатор температуры на внешнем блоке покажет установленную температуру.
- При выборе при помощи пульта ДУ, индикатор температуры на внешнем блоке покажет температуру в помещении.
- При выборе при помощи пульта ДУ, индикатор температуры на внешнем блоке покажет температуру на улице.

Примечание:

- Индикатор температуры наружного воздуха недоступен для некоторых моделей. Внутренний блок получает сигнал в то время как он отображает заданную температуру в помещении.
- По умолчанию при включении устройства отображается заданная температура.
- На пульте дистанционного управления нет индикации. При выборе отображения температуры окружающей среды внутри или снаружи индикатор температуры в помещении отображает соответствующую температуру и автоматически поворачивается для отображения заданной температуры через три или пять секунд.

ЗНАЧЕНИЕ КОМБИНАЦИЙ КНОПОК

Энергосберегающий режим

В режиме охлаждения одновременно нажмите кнопки «TEMP» и «CLOCK», чтобы включить или отключить функцию энергосбережения. Когда функция энергосбережения запускается, на пульте дистанционного управления будет отображаться «SE», и кондиционер будет автоматически регулировать установленную температуру в соответствии с заводскими настройками, чтобы достичь наилучшего эффекта энергосбережения. Нажмите одновременно кнопки «TEMP» и «CLOCK», чтобы выйти из функции энергосбережения.

Примечание:

- При использовании режима энергосбережения скорость работы вентилятора устанавливается автоматически и не может быть изменена.

ЗНАЧЕНИЕ КОМБИНАЦИЙ КНОПОК

- Функция энергосбережения не позволяет регулировать заданную температуру. Нажатие кнопки «TURBO» не отправит сигнал.
- Функция сна и функция энергосбережения не могут работать одновременно. Если функция энергосбережения была установлена в режиме охлаждения, нажмите кнопку режима сна, чтобы отменить функцию энергосбережения. Если функция сна была включена во время режима охлаждения, включение энергосберегающего режима отключит ее.

8°C функция нагрева



В режиме нагрева нажмите "TEMP" и "CLOCK" одновременно для запуска или отключения режима. Когда эта функция запущена, отображается  и "8 C"

Кондиционер перейдет в режим нагрева на 8°C. нажмите "TEMP" и "CLOCK" одновременно для выхода из данного режима.

Примечание:

- При 8-градусной функции обогрева скорость вентилятора устанавливается по умолчанию на автоматической скорости и не может быть отрегулирована.
- При 8-градусной функции нагрева заданная температура не может быть отрегулирована. Нажатие кнопки «TURBO» не отправит сигнал.
- Функция сна и функция обогрева 8°C не могут работать одновременно. Если в режиме охлаждения была установлена 8°C функция нагрева, нажмите кнопку режима сна, чтобы отменить данную функцию нагрева. Если функция сна была установлена в режиме охлаждения, запуск 8°C функции отменит функцию сна.
- На °F индикации температуры на пульте дистанционного управления будет отображаться 46 °F тепла.

Защита от детей

Нажмите одновременно кнопки ▲ / ▼ чтобы включить или выключить функцию блокировки от детей. Когда функция блокировки от детей включена, на пульте дистанционного управления отображается значок . Если вы работаете на пульте дистанционного управления, значок  будет мигать три раза без отправки сигнала внутреннему блоку.

Функция переключения отображения температуры

В выключенном режиме одновременное нажатие кнопок ▼ и "MODE" переключит отображение температурного режима между °C и °F.

Инструкция по запуску

1. После подачи питания нажмите кнопку «ON / OFF» на пульте дистанционного управления, чтобы включить кондиционер.
2. Нажмите кнопку «MODE», чтобы выбрать нужный режим: AUTO, COOL, DRY, FAN, HEAT.
3. Нажмите кнопку ▲ / ▼ чтобы установить необходимую температуру.
4. Нажмите кнопку «FAN», чтобы установить необходимую скорость вентилятора: авто, низкая скорость, низкая и средняя скорость, средняя скорость, средняя-высокая скорость, высокая скорость.
5. Нажмите ➤ для выбора угла обдува вентилятора.

Замена аккумуляторов в пульте ДУ

1. Нажмите на заднюю сторону пульта дистанционного управления, отмеченного знаком  как показано на рис., а затем вытолкните крышку батарейного отсека в направлении стрелки.
2. Замените две 7 # (AAA 1,5 В) алкалиновые батареи и убедитесь, что полярность «+» и полярность «-» правильные.
3. Установите на место крышку батарейного отсека.

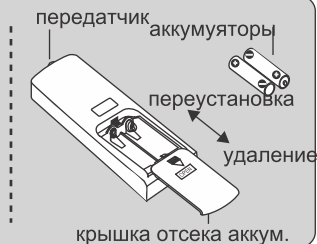

ПРИМЕЧАНИЕ

- Во время работы направьте пульт ДУ передатчиком на окно приема на внутреннем блоке.
- Расстояние между отправителем сигнала и окном приема должно быть не более 8 м, и между ними не должно быть никаких препятствий.
- Сигнал может быть перебит в комнате, где есть люминесцентная лампа или беспроводной телефон; пульт дистанционного управления должен находиться рядом с внутренним блоком во время работы.
- Вставьте новые аккумуляторы/батареи, когда требуется замена.
- Если вы не используете пульт дистанционного управления в течение длительного времени, выньте батарейки.
- Если дисплей на пульте дистанционного управления нечеткий или не отображается, замените батареи.

Аварийный запуск

Если пульт дистанционного управления утерян или поврежден, используйте вспомогательную кнопку для включения или выключения кондиционера. Операция в деталях: откройте панель, нажмите кнопку aux. для ВКЛ/ВЫКЛ кондиционера. Когда кондиционер включится, он будет работать в автоматическом режиме.

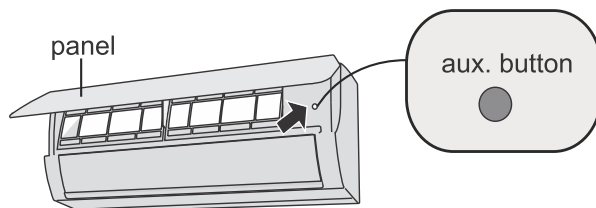

WARNING:

Используйте изолированный объект, чтобы нажать кнопку.

Уход и обслуживание

WARNING

- Выключите кондиционер и отключите питание перед чисткой кондиционера, чтобы избежать поражения электрическим током.
- Не мойте кондиционер водой, чтобы избежать поражения электрическим током.
- Не используйте летучую жидкость для очистки кондиционера.

Очистка поверхности внутр. блока

Если поверхность внутреннего блока загрязнена, рекомендуется протереть ее мягкой сухой тканью или влажной тканью.

Примечание:

- Не снимайте панель во время очищения

Уход и обслуживание

Очистка фильтра

1 Откройте панель

Откройте панель до определенного угла, как на иллюстрации.

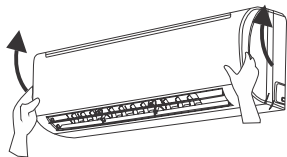

2 Выньте фильтр

Вытащите фильтр как на иллюстрации.

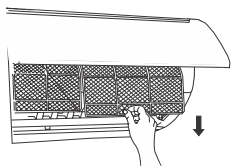

3 Очистите фильтр

- Используйте пылесос или воду для очистки фильтра.
- Если фильтр сильно загрязнен, промойте его под проточной водой (ниже 45 °C), чтобы очистить его, а затем положить его в тенистое и прохладное место для просушки.

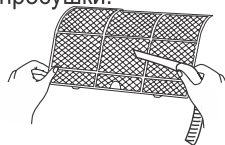

4 Установите фильтр

Установите фильтр и аккуратно закройте панель.

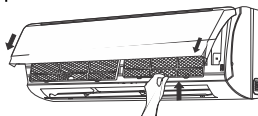

WARNING

- Фильтр нуждается в очистке каждые три месяца. Если он сильно загрязняется, время может быть сокращено.
- После удаления фильтра не прикасайтесь к прибору во избежание повреждений.
- Не используйте фен или огонь для очистки во избежание деформации или возгорания фильтра.

ПРИМЕЧАНИЕ Проверка перед началом сезона

1. Проверьте, не заблокированы ли входы и выходы воздуха.
2. Проверьте исправность воздушного выключателя, вилки и розетки.
3. Проверьте не загрязнен ли фильтр.
4. Проверьте, не поврежден ли монтажный кронштейн наружного блока.
Если да, пожалуйста, свяжитесь с дилером.
5. Проверьте, не повреждена ли дренажная труба.

ПРИМЕЧАНИЕ: Проверка после сезона

1. Отсоедините устройство.
2. Очистите фильтр и внутренний блок.
3. Проверьте, не поврежден ли монтажный кронштейн наружного блока. Если да, пожалуйста, свяжитесь с дилером.

Примечание об утилизации

1. Многие упаковочные материалы являются материалами, пригодными для переработки.
2. Пожалуйста, утилизируйте их в соответствующем блоке утилизации.
Если вы хотите утилизировать кондиционер, обратитесь к местному дилеру или консультанту в сервисный центр за правильным методом утилизации.

Поиск и устранение неисправностей

Общий анализ

Пожалуйста, изучите приведенную таблицу, перед обращением за помощью. Если ваша проблема не решилась, обратитесь к дилеру или в ближайший сервисный центр.

Проблема	Возможные случаи	Решение
Внутренний блок не получает сигнал пульта ДУ либо пульт ДУ не работает.	● Есть ли помехи в виде статического электричества или нестабильного напряжения?	● Вытащите штепсель. Повторно вставьте штепсель через 3 минуты, и затем включите прибор снова.
	● Находится ли пульт ДУ в диапазоне получения сигнала?	● Диапазон получения сигнала составляет 8 м.
	● Существуют ли препятствия?	● Удалите препятствия.
	● Направлен ли дистанционный контроллер на окно получения?	● Выберите подходящий угол и точку направления пульта к окну приемника.
	● Чувствительность пульта ДУ низкая, изображение на дисплее нечеткое?	● Проверьте батареи. Если питание батарей является слишком низким, замените их.
	● Нет изображения при работе с пультом ДУ?	● Проверьте не поврежден ли пульт. Если да, замените его.
	● Флуоресцентная лампа в комнате?	● Поднесите пульт максимально близко к внутреннему блоку. Выключите лампу и попробуйте снова.
Нет подачи воздуха в режиме нагрева.	● Воздухоприемник или воздухозаборник блокируется?	● Устраните препятствия.
	● В режиме нагрева внутренняя температура достигла установленной?	● После достижения установленной температуры подача воздуха прекращается.
	● Режим нагрева включен?	● Во избежание подачи холодного воздуха, кондиционер запускается спустя несколько минут.

Поиск и устранение неисправностей

Проблема	Возможные случаи	Решение
Кондиционер не работает	• Нет сети?	• Дождитесь восстановления сети.
	• Штепсель не вставлен?	• Вставьте штепсель.
	• Отсутствуют или перегорели предохранители?	• Обратитесь к мастеру для замены предохранителей.
	• Неправильно подключены провода?	• Обратитесь к мастеру для переподключения.
	• Прибор выключился после загрузки?	• Подождите три минуты и вновь запустите прибор.
	• Правильно ли настроен пульт дистанционного управления?	• Сбросьте настройки.
Туман из внутреннего блока.	• Слишком высокая внутренняя температура?	• Воздух в помещении быстро охлаждается. Через некоторое время температура и влажность в помещении уменьшатся и туман исчезнет.
Невозможно установить температуру	• Ваша требуемая температура превышает установленный температурный диапазон?	• Установите температуру в промежутке 16 C ~30 C .
Недостаточный эффект нагрева/охлаждения	• Низкое напряжение?	• Дождитесь восстановления напряжения.
	• Фильтр загрязнен?	• Очистите фильтр.
	• Установленная температура в недопустимом диапазоне?	• Установите температуру в допустимом диапазоне.
	• Двери или окна открыты?	• Закройте окна или двери.

Поиск и устранение неисправностей

Проблема	Возможные случаи	Решение
Посторонние запахи	<ul style="list-style-type: none">• Есть ли источник запаха, например, мебель, сигареты и т.п.?	<ul style="list-style-type: none">• Устраните источник запаха.• Очистите фильтр.
Кондиционер функционирует неправильно	<ul style="list-style-type: none">• Есть ли помехи, такие как гром, беспроводные устройства и т.д.?	<ul style="list-style-type: none">• Отключите питание, снова включите питание, а затем снова включите устройство.
Звук капающей воды	<ul style="list-style-type: none">• Включен ли или выключен кондиционер?	<ul style="list-style-type: none">• Шум - это звук устройства, что является нормальным явлением.
Треск	<ul style="list-style-type: none">• Включен ли или выключен кондиционер?	<ul style="list-style-type: none">• Это звук трения, вызванного расширением и / или сжатием панели или других частей из-за изменения температуры.

Поиск и устранение неисправностей

Код ошибки

Когда состояние кондиционера является ненормальным, индикатор температуры на внутреннем блоке выдаст код ошибки.

Код	Проблема
E5	Решается перезагрузкой устройства. Если нет, обратитесь к специалисту.
E8	Решается перезагрузкой устройства. Если нет, обратитесь к специалисту.
U8	Решается перезагрузкой устройства. Если нет, обратитесь к специалисту.
H6	Решается перезагрузкой устройства. Если нет, обратитесь к специалисту.
C5	Обратитесь к специалисту.
F0	Обратитесь к специалисту.
F1	Обратитесь к специалисту.
F2	Обратитесь к специалисту.
H3	Решается перезагрузкой устройства. Если нет, обратитесь к специалисту.
E1	Решается перезагрузкой устройства. Если нет, обратитесь к специалисту.
E6	Решается перезагрузкой устройства. Если нет, обратитесь к специалисту.

Примечание: Если вы видите другие коды ошибки, обратитесь к специалисту.



WARNING

- При наличии проблем описанных ниже, немедленно выключите и отсоедините устройство. Затем обратитесь к специалисту.
 - Шнур питания перегрелся или поврежден.
 - При работе слышен ненормальный звук.
 - Воздушный выключатель часто отключается.
 - Кондиционер испускает запахи.
 - Внутренний блок протекает.
- Не ремонтируйте и не разбирайте кондиционер самостоятельно.
- Если кондиционер работает в ненормальных условиях, это может вызвать повреждения, удар током или возгорание.

Безопасное использование огнеопасного хладагента

Квалификационные требования для монтажника и технического обслуживания

- Все работники, работающие с холодильными системами, должны иметь действительный сертификат, присвоенный авторитетной организацией, и квалификацию для работы с холодильной системой, признанную в этой отрасли. Если для обслуживания и ремонта устройства требуется другой техник, он должен контролироваться лицом, имеющим квалификацию для использования легковоспламеняющегося хладагента.
- Его можно ремонтировать только методом, предложенным производителем оборудования.

Замечания по установке

- Не допускается использование кондиционера в помещении, в котором есть открытый огонь (например, источник огня, рабочая угольная газовая посуда, работающий обогреватель).
- Не разрешается сверлить отверстие или нагревать соединительную трубу. Кондиционер должен быть установлен в комнате, которая превышает минимальную площадь помещения. Минимальная площадь помещения указана на паспортной табличке
- или в следующей таблице. Проверка на герметичность обязательна после установки.

таблица А - мин. площадь комнаты (m²)

Сумма загрузки(kg)	≤1.2	1.3	1.4	1.5	1.6	1.7	1.8	1.9	2	2.1	2.2	2.3	2.4	2.5
Мин. площадь помещ. (m ²)														
площадь пола	/	14.5	16.8	19.3	22	24.8	27.8	31	34.3	37.8	41.5	45.4	49.4	53.6
окна	/	5.2	6.1	7	7.9	8.9	10	11.2	12.4	13.6	15	16.3	17.8	19.3
стены	/	1.6	1.9	2.1	2.4	2.8	3.1	3.4	3.8	4.2	4.6	5	5.5	6
потолок	/	1.1	1.3	1.4	1.6	1.8	2.1	2.3	2.6	2.8	3.1	3.4	3.7	4

Замечания по обслуживанию

- Проверьте, соответствует ли площадь помещения требованиям, указанным на паспортной табличке.
 - Эксплуатация разрешена только в помещениях, отвечающих требованиям производителя.
- Проверьте, хорошо ли проветривается зона обслуживания.
 - Состояние непрерывной вентиляции следует сохранять во время процесса эксплуатации. Проверьте, есть ли источник огня или потенциальный источник огня в зоне обслуживания.
 - Открытое пламя запрещено в зоне обслуживания; должен быть знак «Не курить».
- Проверьте, находится ли маркировка прибора в хорошем состоянии.
 - Заменить неопределенную или поврежденную предупреждающую метку.

Сварка

- Если вам нужно разрезать или сварить трубы системы хладагента в процессе технического обслуживания, выполните следующие действия:

Безопасное использование огнеопасного хладагента

- a. Выключите устройство и отключите питание
- b. Устранить хладагент
- c. Вакуумирование
- d. Очистите его газом N₂
- e. Резка или сварка
- f. Возврат к месту обслуживания для сварки
- g. Хладагент должен быть переработан в специализированный резервуар для хранения.
- h. Убедитесь, что рядом с выходом вакуумного насоса нет открытого огня, и он хорошо проветривается.

Заполнение охладителя

- Используйте устройства для заправки хладагентом, специально предназначенные для R32. Убедитесь, что различные виды хладагента не загрязняют друг друга.
- Резервуар с хладагентом следует держать в вертикальном положении во время заправки хладагента.
- Наклейте этикетку на систему после того, как заполнение закончено (или еще не закончено).
- Не переполняйте.
- После завершения заполнения, пожалуйста, осуществите обнаружение утечки перед тестовым запуском; осуществите обнаружения утечки во второй раз, когда оно устранено.

Безопасная транспортировка и хранение

- Пожалуйста, используйте детектор горючих газов, чтобы проверить перед разгрузкой и открыть контейнер.
- Нет источника огня и курения.
- Согласно местным правилам и законам.

Схема установки

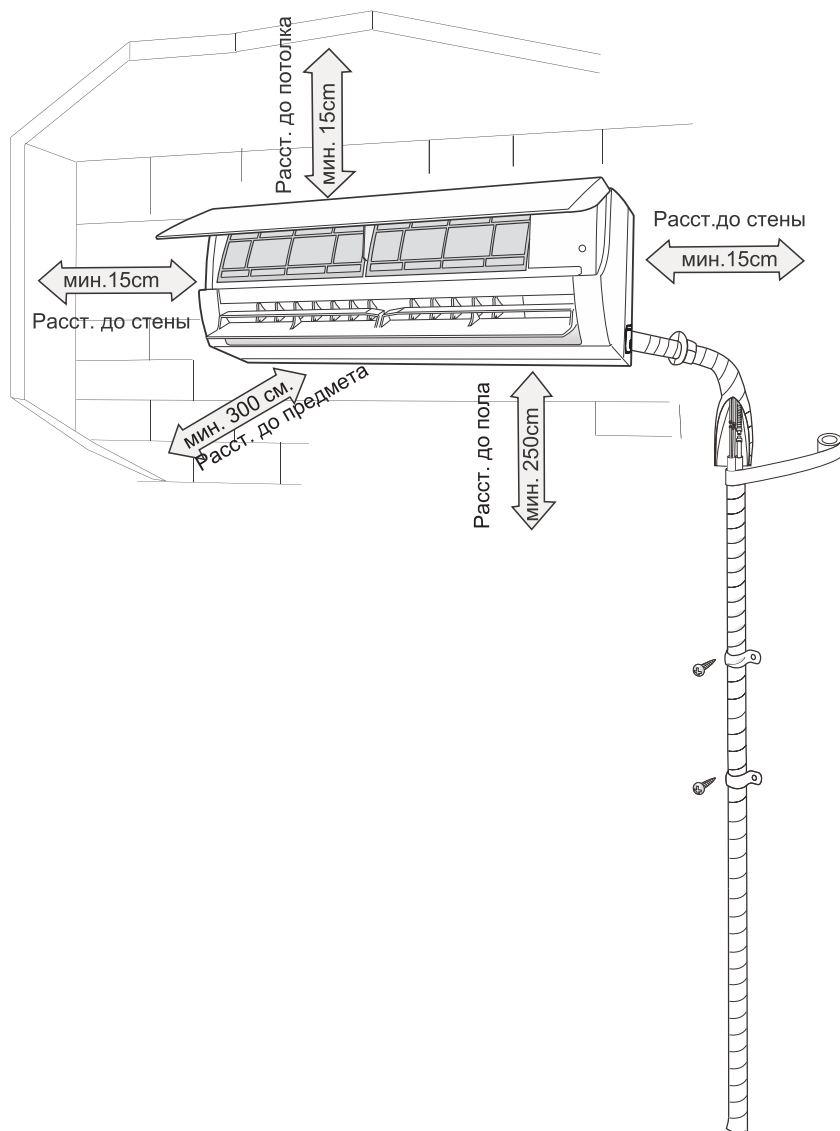

Для обеспечения безопасности, пожалуйста, помните о следующих мерах безопаснос

Warning

- При установке или перемещении агрегата следите за тем, чтобы в контуре хладагента не было воздуха или других веществ, кроме указанного хладагента.
- Любое присутствие воздуха или другого постороннего вещества в контуре хладагента приведет к повышению давления в системе или разрыву компрессора, что приведет к травме.
- При установке или перемещении данного устройства не заправляйте хладагент, который не соответствует указанному на паспортной табличке, или не сертифицированный хладагент. В противном случае это может привести к неправильной работе, неправильному запуску, механической неисправности или даже к серии несчастных случаев.
- Если необходимо восстановить хладагент во время перемещения или ремонта устройства, убедитесь, что устройство работает в режиме охлаждения. Затем полностью закройте клапан со стороны высокого давления (клапан для жидкости). Спустя 30-40 секунд полностью закройте клапан на стороне низкого давления (газовый клапан) немедленно остановите агрегат и отключите питание. Обратите внимание, что время восстановления хладагента не должно превышать 1 минуты.
- Если восстановление хладагента занимает слишком много времени, воздух может всасываться и вызывать повышение давления или разрыв компрессора, что может привести к травме.
- Во время регенерации хладагента убедитесь, что клапан для жидкости и клапан для газа полностью закрыты и питание отключено, прежде чем отсоединять соединительную трубу. Если компрессор начинает работать, когда запорный клапан открыт, а соединительная труба еще не подключена, воздух будет всасываться и вызывать повышение давления или разрыв компрессора, что приведет к травме.
- При установке блока убедитесь, что соединительная труба надежно подсоединена, прежде чем компрессор начнет работать.
- Если компрессор начинает работать, когда запорный клапан открыт, а соединительная труба еще не подключена, воздух будет всасываться и вызывать повышение давления или разрыв компрессора, что приведет к травме.
- Запрещается устанавливать устройство в месте, где может быть утечка агрессивного или горючего газа.
- В случае утечки газа вокруг устройства это может привести к взрыву и другим несчастным случаям.
- Не используйте удлинители для электрических соединений. Если электрический провод недостаточно длинный, обратитесь в авторизованный местный сервисный центр и попросите подходящий электрический провод.
- Плохое соединение может привести к поражению электрическим током или пожару.
- Используйте указанные типы проводов для электрических соединений между внутренним и наружным блоками. Надежно закрепите провода, чтобы их клеммы не получали внешнего напряжения.
- Электрические провода с недостаточной емкостью, неправильное подключение проводов и ненадежные клеммы могут привести к поражению электрическим током или пожару.

Инструменты для монтажа

1 Измерительный уровень	2 Отвертка	3 Перфоратор
4 Бурильная головка	5 Расширитель трубы	6 Рожковый гаечный ключ
7 Рожковый гаечный ключ	8 Труборезка	9 Детектор утечки
10 Вакуумный насос	11 Манометр	12 Универсальный счетчик
13 Внутренний шестигранный ключ	14 Измерительная лента	

Примечание:

- Свяжитесь с местным агентом для монтажа.
- Не используйте не сертифицированный шнур питания.

Выбор места для монтажа

Осн. требования

Установка устройства в следующих местах может привести к неисправности. Если это неизбежно, обратитесь к местному дилеру:

1. Место с сильными источниками тепла, парами, легковоспламеняющимися или взрывоопасными газами или летучими предметами, распространяющимися в воздухе.
2. Место с высокочастотными приборами (например, сварочный аппарат, медицинское оборудование).
3. Место возле побережья.
4. Место с маслами или испарениями в воздухе.
5. Место с сероводородом.
6. Другие места с особыми обстоятельствами.
7. Прибор не должен быть установлен в прачечной.
8. Запрещено устанавливать его на неустойчивой или подвижной базовой конструкции (например, на грузовике) или в агрессивной среде (например, на химическом заводе).

Внутренний блок

1. Не должно быть никаких препятствий возле входа воздуха.
2. Выберите место, где конденсационная вода может легко рассеиваться и не повлияет на других людей.
3. Выберите место, удобное для подключения наружного блока, рядом с розеткой.
4. Выберите место, недоступное для детей.
5. Место должно выдерживать вес внутреннего блока и не увеличивать шум и вибрацию.
6. Прибор должен быть установлен на высоте 2,5 м над полом.
7. Не устанавливайте внутренний блок прямо над электрическим прибором.
8. Пожалуйста, постарайтесь держаться подальше от флуоресцентной лампы.

Требования для подключения к электросети

Меры предосторожности

1. При установке устройства необходимо соблюдать правила электробезопасности.
2. Используйте качественную схему питания и выключатель, в соответствии с национальными требованиями безопасности.
3. Убедитесь, что блок питания соответствует требованиям кондиционера. Нестабильное электропитание или неправильная проводка или неисправность. Пожалуйста, установите соответствующие кабели питания перед использованием кондиционера.
4. Правильно подключите провод под напряжением, нулевой провод и заземляющий провод розетки.
5. Обязательно отключите электропитание перед началом любых работ, связанных с электричеством и безопасностью. Для моделей с сетевой вилкой убедитесь, что вилка находится в пределах досягаемости после установки.
6. Не подключайтесь к сети до завершения монтажа прибора.
7. Если шнур питания поврежден, он должен быть заменен производителем, сервисным агентом или специалистом, во избежание травм.
8. Температура контура хладагента будет высокой, пожалуйста, держите соединительный кабель подальше от медной трубки.
9. Прибор должен быть установлен в соответствии с национальными правилами монтажа.
10. Прибор должен быть установлен, эксплуатироваться и храниться в помещении с площадью пола больше «X» м (см. таблицу 1).



Обратите внимание, что устройство заполнено горючим газом R32. Неправильное обращение с устройством влечет за собой риск нанесения серьезного ущерба людям и материалам. Подробная информация об этом хладагенте содержится в главе «Хладагент».

Требования к заземлению

1. Кондиционер является электрическим прибором первого класса. Он должен быть качественно заземлен с помощью специализированного заземляющего устройства профессионалом. Пожалуйста, убедитесь, что прибор качественно заземлен, в противном случае это может привести к поражению электрическим током.
2. Желто-зеленый провод в кондиционере - это заземляющий провод, который нельзя использовать для других целей.
3. Сопротивление заземления должно соответствовать национальным правилам электробезопасности.
4. Прибор должен быть расположен так, чтобы вилка была доступна.
5. Разъединитель всеполюсный с разнесением контактов не менее 3 мм. в котором все полюса должны быть соединены в фиксированной проводке.

Монтаж внутреннего блока

Шаг первый: выбор места установки

Посоветуйте место для монтажа, которое устроит клиента.

Шаг второй: установка настенной рамы

1. Повесьте настенную раму на стену; отрегулируйте в горизонтальном положении с помощью уровня, затем отметьте отверстия для крепежей.
2. Прodelайте отверстия в стене при помощи перфоратора (размер сверлящей головки должен быть таким же, как у пластиковых дюбелей) и вставьте в отверстия дюбели.
3. Закрепите настенную монтажную раму на стене с помощью саморезов (ST4.2X25TA) и проверьте надежность установки нажатием на раму. Если дюбели проваливаются, просверлите новые отверстия рядом.

Шаг третий: открытие отверстия для труб

1. Выберите положение отверстия для трубы в соответствии с направлением выпускной трубы. Положение отверстия для труб должно быть немного ниже, чем у настенной рамы, как показано ниже.

QB:

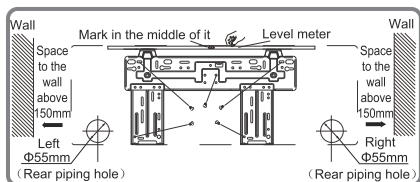

QC:

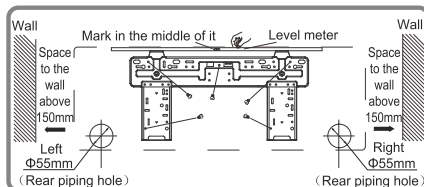

QD:

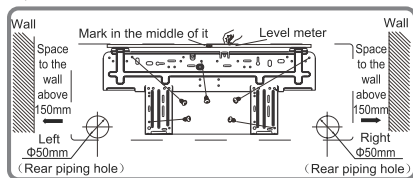

QE:

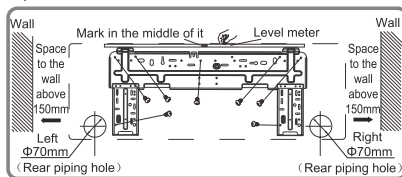

2. Откройте отверстие для труб с диаметром $\Phi 55$ или $\Phi 70$ на выбранной выпускной трубе. Для обеспечения плавного слива наклоните отверстие для труб на стене слегка вниз к наружной стороне с уклоном $5-10^\circ$.

Монтаж внутреннего блока

Примечание:

- Обратите внимание на защиту от пыли и примите соответствующие меры безопасности при открытии отверстия.
- Пластиковые частицы расширения не предоставляются и должны быть приобретены отдельно.

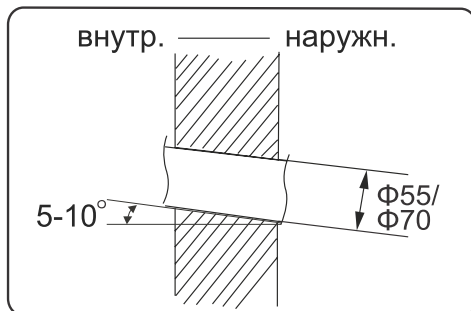

Шаг четвертый: выпускная труба

1. Труба может быть выведена вправо, вправо назад, влево или влево назад.

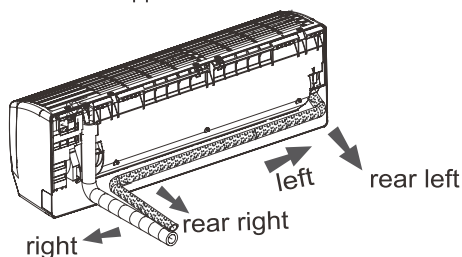

2. При выборе выхода из трубы слева или справа отрежьте соответствующее отверстие в нижней части корпуса.

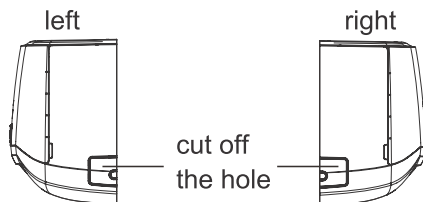

Шаг пятый: Соедините трубу внутреннего блока

1. Направьте соединение трубы на соответствующий раструб.
2. Предварительно затяните накидную гайку рукой.

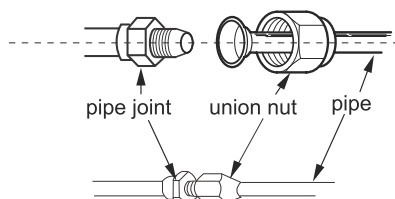

3. Отрегулируйте крутящийся элемент, следуя инструкциям на следующем листе. Поместите рожковый ключ на стыке труб и установите гаечный ключ на накидную гайку. Затяните накидную гайку гаечным ключом.

Монтаж внутреннего блока

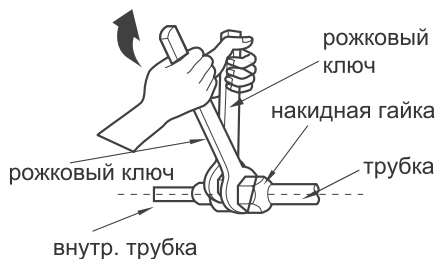

диаметр гайки	момент затяжки(N·m)
Φ 6	15~20
Φ 9.52	30~40
Φ 12	45~55
Φ 16	60~65
Φ 19	70~75

4. Оберните соединение внутренней трубы с соединительной трубой изоляционной трубой, а затем оберните ее лентой.

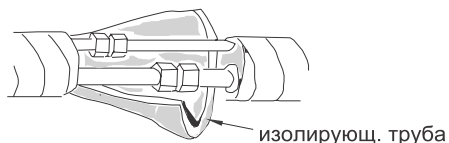

Шаг шестой: установите сливной шланг

1. Подсоедините сливной шланг к выпускной трубе внешнего блока.

2. Свяжите соединение лентой.

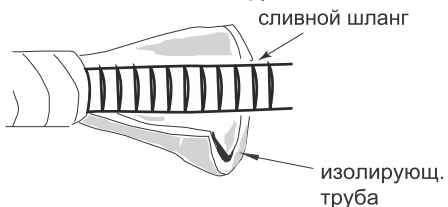
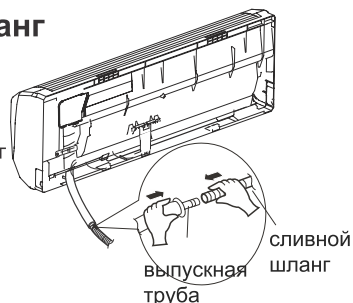
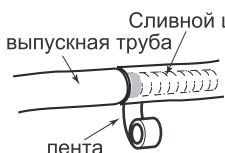

Примечание:

- Добавьте изолирующую трубу во внутренний сливной шланг, чтобы предотвратить образование конденсата.
- Пластиковые частицы расширения не поставляются.

Шаг седьмой: подключите провод внутреннего блока

1. Откройте панель, выверните винт на крышке проводки, а затем снимите крышку.

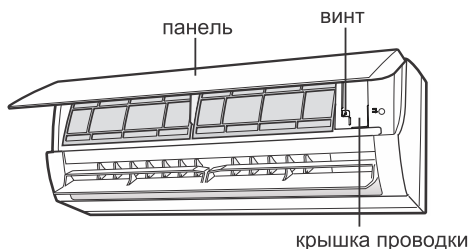

Монтаж внутреннего блока

2. Пропустите соединительный кабель питания через отверстие для кабеля в задней части внутреннего блока, а затем вытяните его с лицевой стороны.

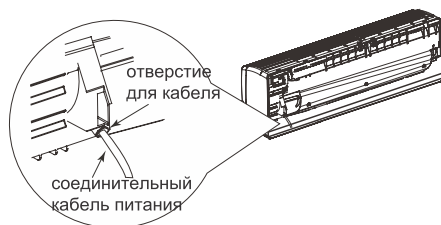

3. Снимите зажим для провода; подключите кабель питания к клемме проводки в соответствии с цветом; затяните винт, а затем зафиксируйте провод питания с помощью зажима.

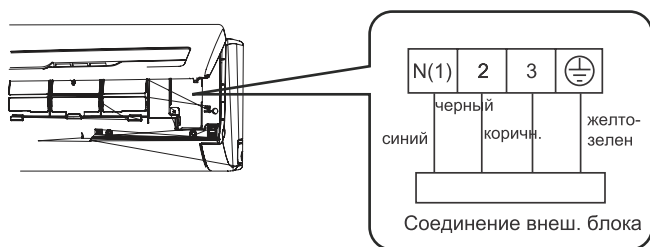

Примечание: монтажная плата только для справки, пожалуйста, обратитесь к фактической.

4. Установите крышку на место и затяните винт.

5. Закройте панель.

Примечание:

- Все провода внутреннего блока и наружного блока должны быть подключены профессионалом. для нового. Избегайте удлинения кабеля самостоятельно.
- Если длина кабеля недостаточна, обратитесь к дилеру.
- Для кондиционера со штекером, штекер должен быть доступен после монтажа.
- Для кондиционера без штекера в линии должен быть установлен воздушный выключатель. Выключатель должен быть разъемным для всех полюсов, а расстояние между контактами должно быть более 3 мм.

Монтаж внутреннего блока

Шаг восьмой: свяжите трубу

1. Соедините соединительную трубку, шнур питания и сливной шланг с лентой.

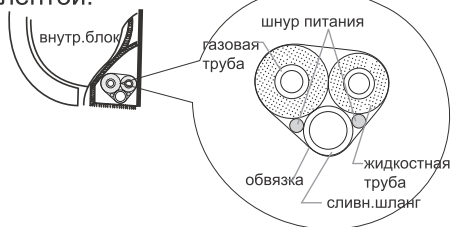

2. Резервируйте определенную длину сливного шланга и шнура питания для установки при их закреплении. При закреплении в определенной степени отключите питание внутри помещения, а затем отсоедините сливной шланг.

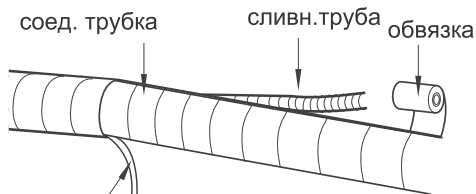

внутр. шнур питания

3. Свяжите их равномерно.
4. Жидкостная труба и газовая труба должны быть связаны отдельно в конце.

Примечание:

- Шнур питания и контрольный провод не должны пересекаться или наматываться.
- Сливной шланг должен быть связан снизу.

Шаг девятый: повесить внутренний блок

1. Поместите связанные трубы в настенную трубу и затем пропустите их через отверстие в стене.
2. Повесьте внутренний блок на раму для настенного монтажа.
3. Заполните зазор между трубами и отверстием в стене уплотнительной резинкой.
4. Закрепите стенную трубу.
5. Проверьте, надежно ли установлен внутренний блок и закреплен ли он на стене.

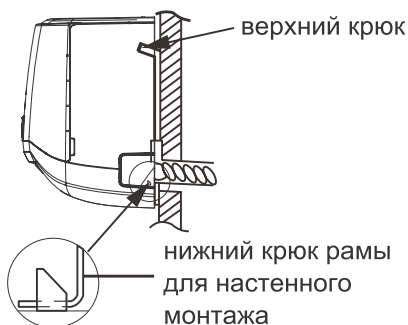
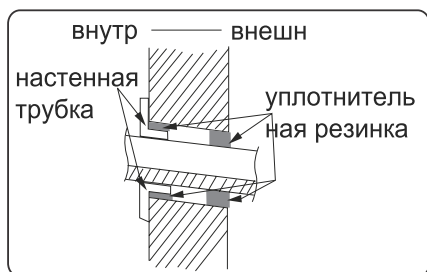

Примечание:

- Не сгибайте сливной шланг слишком сильно во избежание блокировки.

Проверка после монтажа

Осуществляйте проверку в соответствии с требованиями ниже.

Элементы проверки	Возможные неполадки
Надежен ли монтаж?	Устройство может упасть, трястись или шуметь.
Вы провели тест на утечку хладагента?	Неправильный нагрев/охлаждение.
Достаточно ли изолирована труба?	Это может вызвать конденсацию и капание воды.
Хорошо ли сливается вода?	Это может вызвать конденсацию и капание воды.
Соответствует ли напряжение источника питания напряжению, указанному на паспортной табличке?	Это может привести к неисправности или повреждению деталей.
Правильно ли установлены электропроводка и трубопровод?	Это может привести к неисправности или повреждению деталей.
Надежно ли заземлено устройство?	Это может привести к утечке тока.
Соответствует ли шнур питания требованиям?	Это может привести к неисправности или повреждению деталей.
Есть ли какие-либо препятствия на входе и выходе воздуха?	Может быть причиной неправильного нагрева/охлаждения.
Пыль, попавшая во время установки, удалена?	Это может привести к неисправности или повреждению деталей.
Газовый клапан и жидкостный клапан соединительной трубы открыты полностью?	Может быть причиной неправильного нагрева/охлаждения.
Закрыты ли входное и выходное отверстия трубопровода?	Это может привести к недостаточному охлаждению (обогреву) емкости или увеличению отработанного электричества.

Осуществление проверки

1. Подготовка тестовой проверки

- Клиент принимает кондиционер.
- Укажите важные примечания клиенту.
- Подайте питание, нажмите кнопку ON / OFF на пульте дистанционного управления, чтобы начать работу.
- Нажмите кнопку MODE, чтобы выбрать АВТО, ОХЛАЖДЕНИЕ, СУШКУ, ОБДУВ и ОБОГРЕВ, чтобы проверить, нормально ли работает прибор.
- Если температура окружающей среды ниже 16 °С, кондиционер не сможет начать охлаждение.

Конфигурация соединительной трубы

1. Стандартная длина соединительной трубы
 - 5 м, 7,5 м, 8 м
2. Минимальная длина соединительной трубы
3. Для устройства со стандартной соединительной трубой 5 м нет ограничений на минимальную длину соединительной трубы. Для устройства со стандартной соединительной трубой 7,5 м и 8 м минимальная длина соединительной трубы составляет 3 м.
4. Максимальная длина соединительной трубы:

Таблица 1 Макс. длина соединительной трубы Единицы:м

мощность	максимальная длина соединительной трубы	capacity	максимальная длина соединительной трубы
5000Btu/h (1465W)	15	24000Btu/h (7032W)	25
7000Btu/h (2051W)	15	28000Btu/h (8204W)	30
9000Btu/h (2637W)	15	36000Btu/h (10548W)	30
12000Btu/h (3516W)	20	42000Btu/h (12306W)	30
18000Btu/h (5274W)	25	48000Btu/h (14064W)	30

5. Способ расчета дополнительного количества хладагента и количества заправленного хладагента после удлинения соединительного патрубка:
После того, как длина соединительной трубы будет увеличена на 10 м из расчета на стандартную длину, вы должны добавить 5 мл охлаждающего масла на каждые дополнительные 5 м соединительной трубы.
Методика расчета количества заправки дополнительного хладагента (на основе жидкостной трубы):

- (1) Дополнительное количество заправленного хладагента = удлиненная длина трубы для жидкости × дополнительное количество заправленного хладагента на метр
Основываясь на длине стандартной трубы, добавьте хладагент в
- (2) соответствии с требованиями, приведенными в таблице. Количество заправляемого дополнительного хладагента на метр зависит от диаметра трубы для жидкости. Смотрите таблицу 2.

Конфигурация соединительной трубы

Таблица 2. Количество заправки дополнительного хладагента для R32

Диаметр соединительной трубы мм		Внутренний блок дросселя	Дроссель внешнего блока	
жидкостная труба	Газовая труба		Только охлаждение, охлаждение и обогрев (г / м)	охлаждение (г / м) / охлаждение и нагрев (г / м)
Ф6	Ф9.5 or Ф12	16	12	16
Ф6 or Ф9.5	Ф16 or Ф19	40	12	40
Ф12	Ф19 or Ф22.2	80	24	96
Ф16	Ф25.4 or Ф31.8	136	48	96
Ф19	—	200	200	200
Ф22.2	—	280	280	280

Примечание. Количество заправки дополнительного хладагента в таблице 2 является рекомендуемым, а не обязательным.

Метод расширения трубки

Примечание:

Неправильное расширение трубы является основной причиной утечки хладагента. Пожалуйста, расширьте трубу в соответствии со следующими шагами:

A: Отрезка трубы

- Установите длину трубки в соответствии с расстоянием внутреннего блока и наружного блока.
- Отрежьте нужную трубу с помощью трубореза.

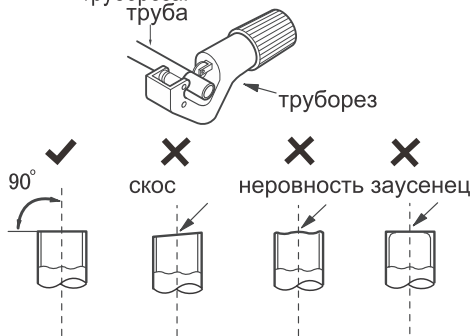

B: Удалите заусенцы

- Удалите заусенцы с помощью формователя и предотвратите попадание заусенцев в трубу.



C: наденьте подходящую изоляционную трубу.

D: наденьте накидную гайку.

- Снимите накидную гайку с внутренней соединительной трубы и наружного клапана; установите накидную гайку на трубу.



E: Расширение порта

- Расширьте порт с помощью экспандера.

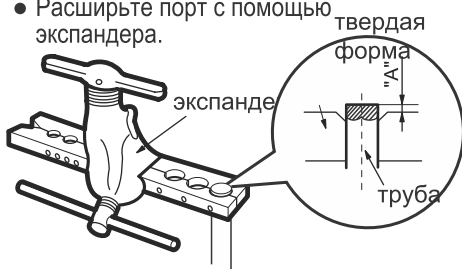

Примечание:

- «А» отличается в зависимости от диаметра, пожалуйста, обратитесь к таблиц ниже:

выходн. диаметр (mm)	A(mm)	
	Max	Min
Ф6 - 6.35(1/4")	1.3	0.7
Ф9.52(3/8")	1.6	1.0
Ф12-12.7(1/2")	1.8	1.0
Ф15.8-16(5/8")	2.4	2.2

F: Проверка

- Проверьте качество расширения порта. Если есть какие-либо недостатки, снова разверните порт в соответствии с шагами выше.

гладкая поверхность



равная длина

Дополнительные функции

А. Вы можете приобрести дополнительный проводной контроллер для этого кондиционера. Больше деталей вы можете получить у нашего локального дистрибьютора. Инструкция по эксплуатации прилагается к проводному контроллеру или может быть загружена в электронной версии со страницы: www.gree.pl.



Дополнительный контроллер

В. При наличии функции WiFi, для загрузки из интернета доступно программное обеспечение, позволяющее управлять кондиционером с помощью смартфона.

Инструкция обслуживания приложения GREE+

Блок-схема управления

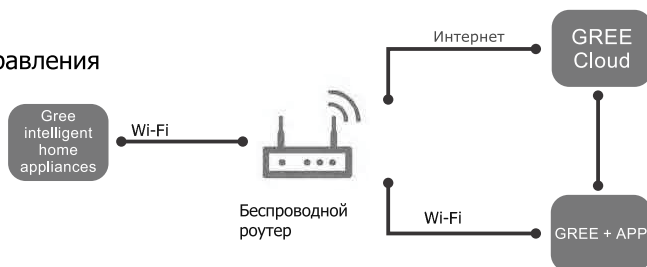

Операционные системы

Требования к смартфону пользователя:



iOS
обслуживание iOS7.0 и выше



Android
Обслуживание 4.0 и выше

Скачать и установить



GREE+ App Download Linkage

Дополнительные функции

Ewpe Smart

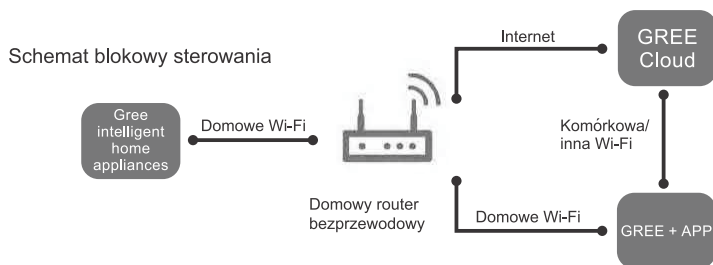

system iOS
obsługa iOS7.0 i wyższe
wersje



System Android
obsługa Android 4.0 i
wyższe wersje

Pobierz i zainstaluj



App Download Linkage

Отсканируйте QR код либо найдите “GREE +” в Apple Store через iTunes либо Google Play, чтобы загрузить и установить его. После установки приложения “GREE +” зарегистрируйте учетную запись и добавьте устройство для доступа к удаленному управлению и контролю с помощью LAN интеллектуальных бытовых приборов Gree. Для получения дополнительной информации см. «Справка» в приложении.

Что такое Wi-Fi?

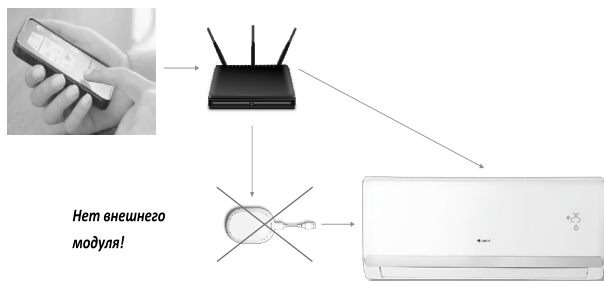

Управление Wi-Fi в кондиционерах Gree R410A

Модели с встроенным управлением Wi-Fi	
Lomo Nordic	

Управление Wi-Fi в кондиционерах Gree R32

Модели с встроенным управлением Wi-Fi	
Amber Prestige	
Amber Standard	
Bora	
Lomo Luxury Lomo Nordic	
Lomo Eco	
BEE Techno	

Установка Wi-Fi модуля

1. Откройте панель внутреннего блока
2. Откройте электрическую коробку
3. Снимите зажим для кабеля
4. Подключите кабель Wi-Fi к порту на модуле Wi-Fi
5. Прикрепите модуль Wi-Fi к корпусу кондиционера
6. Закройте электрический блок и корпус устройства

Необходимое оборудование:

- модуль Wi-Fi
- Wi-Fi

маршрутизатор
- планшет, смартфон
(Android, IOS)

Требования к маршрутизатору:

- частота 2ГГц, 5ГГц

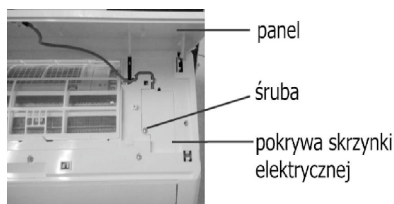

Управление Wi-Fi

Запустить управление Wi-Fi

1. Загрузите и установите приложение Gree + (Android или iOS)



Сканировать QR-код



Загрузите из магазина Google Play или A Store

2. Откройте приложение и зарегистрируйтесь кликом

«Зарегистрироваться». Введите логин,

адрес электронной почты и пароль.

Выберите регион: «Европа»

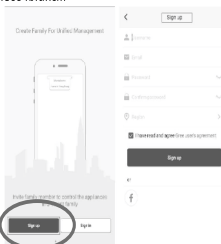

3. Войдите, нажав на значок «+» в верхнем левом углу

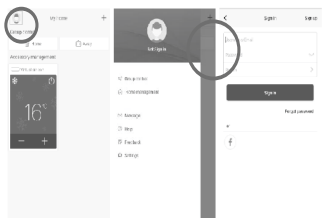

4. Добавьте новое устройство, щелкнув значок «+» в верхнем правом углу. Выберите тип устройства (AC)

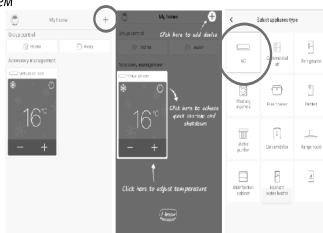

Включить кондиционер

5. Выберите способ сброса WiFi и нажмите «Далее»

«WiFi» + «Режим» 1 сек.

«Турбо» + «Режим» 10 сек.

«WiFi» 10 сек.

Сброс Wi-Fi

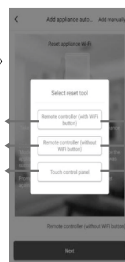

Пульт дистанционного управления с кнопкой «WiFi»
Пульт дистанционного управления без кнопки «WiFi»
Сенсорная панель

Включить кондиционер

6. Введите имя и пароль домашней сети, а затем нажмите «Найти устройство»

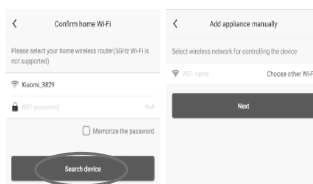

7. Если вы не нашли устройство, нажмите «Добавить прибор вручную» и найдите горячую точку кондиционера (имя - последние 8 символов MAC-адреса, пароль: 12345678), затем нажмите «Далее»



8. Найдите домашнюю сеть WiFi и введите свой пароль, затем нажмите «Отправить». Устройство будет издавать звук, подтверждающий окончание конфигурации.



Уважаемый покупатель!

Компания «GREE Electric Appliances Inc.» благодарит Вас за выбор кондиционера GREE и гарантирует безупречную работу приобретенного Вами оборудования

Во избежание недоразумений, убедительно просим проверить правильность заполнения гарантийного талона. Внимательно изучите гарантийные обязательства и рекомендации изготовителя, соблюдайте правила ухода за Вашим кондиционером и своевременно проводите его регламентное сервисное обслуживание.

Гарантия предоставляется сроком на 5 лет со дня покупки оборудования при условии сервисного обслуживания. Настоящим гарантийным талоном «GREE Electric Appliances Inc.» подтверждает, что приобретенное Вами оборудование исправно и поставлено официальным дистрибьютором GREE. Изготовитель берет на себя обязательства в течение гарантийного срока обеспечить бесплатное устранение дефектов, возникших по его вине при соблюдении потребителем требований инструкции по эксплуатации и условий гарантии.

Гарантийный ремонт и сервисное обслуживание приобретенного Вами оборудования выполняется официальным дилером GREE, осуществившим его продажу и установку. Адрес и телефон официального дилера указан в гарантийном талоне. В случае затруднения контакта с продавцом, воспользуйтесь телефоном «Горячей линии GREE»: +375 17 392 76 20 (ООО «ОПТконд»)

УСЛОВИЯ ПРЕДОСТАВЛЕНИЯ ГАРАНТИИ

- Гарантия на оборудование действует только при наличии оригинала гарантийного талона, заполненного должным образом, в котором разборчиво и четко указаны: наименование оборудования, номера штрих-кодов изделия, наименование Продавца, дата продажи, печать и подпись Продавца, подпись Покупателя и т.д. При нарушении этих условий, а также в случае, когда данные, указанные в гарантийном талоне изменены, стерты или переписаны, талон признается недействительным.
- Гарантия действует на территории Республики Беларусь и распространяется на оборудование, приобретенное на территории Республики Беларусь.
- Изготовитель не несет гарантийные обязательства и не производит гарантийный ремонт изделия в следующих случаях:
 - Если гарантийный талон отсутствует или не оформлен должным образом.
 - Если дефект вызван изменением конструкции или схемы изделия без предварительного письменного согласия Изготовителя или его дистрибьютора.
 - Если продажа, монтаж, наладка, пуск в эксплуатацию, сервисное обслуживание или ремонт осуществлены неуполномоченными лицами, не являющимися официальными дилерами GREE.
 - Оборудование вышло из строя по вине Покупателя или третьих лиц (механические повреждения, некачественное или неисправное электропитание и т.п.).
 - В случае нарушения правил и условий эксплуатации, изложенных в инструкции по эксплуатации, а также правил ухода и сервисного обслуживания.
 - В случае попадания внутрь изделия посторонних предметов, жидкостей и агрессивных веществ и т.п.
 - Если дефект вызван действием непреодолимых сил (пожар, наводнение, удар молнии и т.п.), несчастными случаями, умышленными или неосторожными действиями потребителя или третьих лиц, а также других причин, находящихся вне контроля Изготовителя.
- Для обеспечения долговечной безотказной работы кондиционера компания «GREE Electric Appliances Inc.» предусматривает его обязательное сервисное обслуживание (PCO) в соответствии со следующим графиком:
 - первое PCO — не позднее чем через 12 месяцев со дня покупки оборудования,
 - второе и последующие PCO — чем через 1 год со дня проведения предыдущего PCO.При прохождении PCO у официального дилера GREE, в гарантийном талоне ставится соответствующая отметка. Если оборудование не прошло регламентное сервисное обслуживание в указанный срок, гарантия аннулируется. Стоимость устанавливается мастером. Чистку фильтров можно выполнять самостоятельно, рекомендуется проводить эти работы ежемесячно.
- «GREE Electric Appliances Inc.» снимает с себя ответственность за возможный вред, прямо или косвенно нанесенный продукцией GREE, людям, домашним животным, имуществу в случае, если это произошло в результате несоблюдения правил и условий эксплуатации, установки изделия, умышленных или неосторожных действий потребителя или третьих лиц.
- Запрещается самостоятельное использование кондиционера детьми и немощными людьми в целях безопасности. Не оставляйте детей без присмотра и не позволяйте им играть с кондиционером.
- По истечению срока службы прибор должен подвергаться утилизации в соответствии с нормами, правилами и способами действующими в месте утилизации.

ГАРАНТИЙНЫЙ ТАЛОН

Внимание! Пожалуйста, потребуйте от продавца полностью заполнить гарантийный талон и отрывные талоны.

Заполняется дилером GREE

Изделие/Модель	
----------------	--

Штрих-код	Внутренний блок	
	Наружный блок	

Дата продажи	
--------------	--

Дата изготовления	
-------------------	--

Дилер GREE
Адрес фирмы
Телефон фирмы

Исправное изделие в полном комплекте, с инструкцией по эксплуатации получил; с условиями гарантии ознакомлен и согласен:

Подпись покупателя	
--------------------	--

Сведения об установке изделия	
Дата установки	
Мастер	

Печать изготовителя



<i>Печать дилера GREE</i>

Заполняется дилером GREE

Дата приёма

Дата выдачи

Особые отметки

A

Печать дилера GREE

Дата приёма

Дата выдачи

Особые отметки

Б

Печать дилера GREE



Отметка сервисного обслуживания

<i>Дата проверки</i>	<i>Выполненные работы</i>	<i>Наименование и отметка дилера</i>	<i>Подпись клиента</i>

Изготовитель: Gree Electric Appliances Ink. Of Zhuhai
адрес: W.Jinji Rd., Qianshan, Zhuhai 519070, Guangdong, China

Импортер в Республику Беларусь: ООО «ОПТконд»
адрес: г.Минск, ул. Карвата, 72, ком. 11, тел. 017 392-76-20



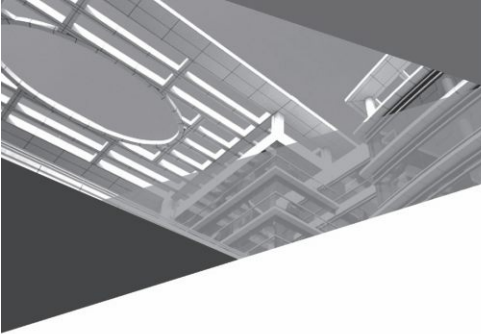

GREE ELECTRIC APPLIANCES, INC. OF ZHUHAI

Add: West Jinji Rd, Qianshan, Zhuhai, Guangdong, China, 519070

Tel: (+86-756) 8522218

Fax: (+86-756) 8669426

E-mail: gree@gree.com.cn www.gree.com



600005060457