

Outlook of devices, aslo colour scores can be revised without any special advance notices.

Производитель вправе менять внешний вид прибора и цветовую гамму прибора без специального уведомления.

Instruction manual Руководство по эксплуатации

Электрический
увлажнитель
воздуха

*Electric
humidifier*

Модели/Models:

THU UL 17 (W)
THU UL 17 (BL)

Цвет/Color:

(W) - белый / white
(BL) -черный / black

Руководство по эксплуатации включает в себя гарантийный талон

CONTENTS

1. Important information	2
2. Safety rules	3
3. Specification	4
4. Description of the unit	4
5. Scope of delivery	5
6. Filling of tank with water	5
7. Operation of the unit	6
8. Water softening filter cartridge	6
9. Cleaning and maintenance	7
10. Transportation and storage	8
11. Troubleshooting	8
12. Utilization	8

Dear customer!

We thank you for your happy choice! You've bought an air humidifier TIMBERK. It will serve you for a long time. Please, read this manual carefully before operating the device!

Humidifier is used to raised relative humidity level up, improving microclimate. It helps to eliminate problems connected with low air humidity.

1. IMPORTANT INFORMATION

The manufacturer reserves the right to make changes in the design, scope of delivery or product manufacturing process in order to improve its properties without any prior notice of the customer. The text and digital designations in this instruction manual may contain misprints.

If after reading the instruction manual you still have question as to the operation and use of the unit, contact the seller or the specialized service center for clarification. The product has a tag specifying all necessary technical data and other useful information about the unit.

Use this unit only for the purpose, listed in this manual.

The humidifier is intended to humidify room air. Comfortable conditions are provided at relative air humidity of 40 to 60%. Insufficient air humidity results in dehumidification of mucous membranes which in its turn is the cause of decrease in immunity, head ache, cracking of lips, "sandpaper" in the eyes, also enables development of infection and causes respiratory illnesses, fatigue, increased eye fatigue and worsening of attention concentration, and has negative effect on pets and indoor plants, and causes increased dust generation and electrostatic charging of synthetic fabrics.

2. SAFETY RULES

Prior to using the humidifier please read this instruction manual carefully and keep it for future reference.

When using the unit, you need to follow a number of precautions. Improper operation as a result of ignoring precautions may harm health of the user and other people, as well as damage their property. The humidifier is intended to operate in living quarters provided specified operation conditions are observed. Inappropriate operation of the humidifier may cause situation, dangerous for people's lives and health.

The electrical unit must be supervised when in operation, especially if there are children nearby. The unit is not intended for use by people (including children) with reduced physical, sensory or mental capabilities, or lacking experience and knowledge, unless they have been given supervision or instruction as to the use of the unit by an individual responsible for their safety. Children should be supervised to ensure they do not play with the unit.

Do not use the unit for purposes not specified by this instruction manual.

The humidifier must not be used if its power cord or plug is damaged, as well as if the humidifier is inoperable, damaged upon falling down or due to other circumstances. The humidifier must be used only fully assembled.

To avoid being burned do not touch the humidifier's membrane when it is operating. The membrane gets very heated due to high membrane's oscillation frequency.



NOTE:

High-frequency oscillations of the ultrasonic humidifier membrane are noiseless and safe for people and pets.

To avoid electric shock, a damaged power supply unit must be replaced only in authorized service centers by qualified specialists. To avoid electric shock, do not place the power cord next to heating appliances and flammable or combustible substances.

To avoid injuries and property damage do not try to repair the humidifier by yourself. To repair the humidifier contact the manufacturer's authorized

service center.

Take the power cord out from an electric outlet in the following cases: prior to water discharge and filling of the tank; prior to cleaning and technical maintenance; prior to assembly/disassembly of humidifier's elements; prior to relocating the humidifier.

Install the humidifier on an even dry surface. Steam, coming out from the humidifier, can damage surfaces it comes into contact with. Do not install the humidifier on the floor, as well as in close vicinity to heating appliances, walls, furniture and other things.

The manufacturer and the seller are not responsible for damages, incurred due to improper location of the humidifier.

The humidifier should be installed on some sort of an elevation, for example, on a table, stand, etc. at the distance of not less than 60 cm from the floor and not less than 10 cm from the wall.

It is forbidden to pour water into the humidifier through the atomizer.

Do not immerse the humidifier into water or other fluids.

Do not install the humidifier in the aisle or other places, where it can be pushed, tipped over, etc.

If you do not use the humidifier, disconnect it from the power line.

Do not lay the power cord under a carpet or other things. Place the humidifier so that you couldn't touch the power cord.

Do not use the humidifier in damp rooms. Excessive room humidity may cause water condensation on windows and furniture. If this is the case, turn off the humidifier.

Do not let foreign objects get into the humidifier.

Do not obstruct the humidifier's air intake and atomizer by foreign objects.

Do not sit, stand and put heavy objects on the humidifier.

To avoid damaging the humidifier, do not add essential oils, preservation agents, fragrances and other foreign admixtures into the water used for humidification. The manufacturer and the seller are not responsible for damage of the humidifier incurred as a result of failure to comply with this requirement.

When disconnecting the humidifier from the power line, do not pull the power cord and do not touch it with wet hands.

Make sure to take this information into consideration.

3. SPECIFICATIONS

Table 1

Specifications	Unit of measurement	Value
Humidification capacity	ml/h	400*
Power supply	V/Hz	220-/50
Tank capacity	l	4
Rated power consumption	W	105
Rated current	A	0.5
Protection rating	-	IPX0
Electric protection category	-	II
Dimensions of the unit	mm	281x182x182
Net weight	kg	1.47
Recommended floor area	m ²	20-25

* This performance is specified at the mode of hot steam.

The manufacturer reserves the right to change component parts of the product for various delivery batches without any prior notice (including components to be poured/filled in), not affecting the main technical parameters of the product or improving them, as well as not violating quality standards and statutory regulations, adopted within the country of manufacture/transit/sales, by such changes.

This can cause changes in the weight and overall dimensions of the product, but not more than by \pm 5-20% (subject to variation for different types of the product).

4. DESCRIPTION OF THE UNIT

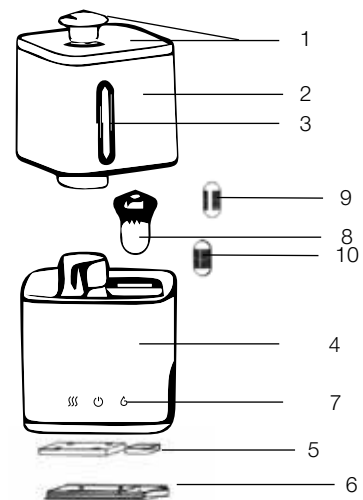

Fig.1

1. Water tank cap with atomizer
2. Water tank
3. Water level control window
4. Base
5. Air coal filter
6. Air filter grill
7. Control panel
8. Water softening filter cartridge
9. Carbon filter
10. Ion resin filter

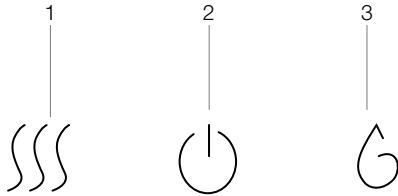

Fig. 2

1. Warm mist
2. Power
3. Speed

5. SCOPE OF DELIVERY

1. Air humidifier – 1 pc.
2. Manual and warranty card - 1 pc.
3. Package – 1 pc.
4. Water softening filter – 3 pc.

6. FILLING THE TANK WITH WATER

1. Remove the water tank cap with the atomizer and then the water tank itself from the unit.
 2. Take the tank handle and pull upwards.
 3. Turn over the tank and unscrew the tank cap with the valve and the filter counterclockwise.
 4. Fill the tank with water.
 5. Screw the tank cap with the valve and the filter clockwise. Make sure that the tank cap is tightly secured. Make sure that the rubber ring is installed on the tank cap.
- Failure to take all of the above measures may result in air ingress in the water tank and, as a result, break-down.
6. Install the tank and the water tank cap with the atomizer back to the unit.



IMPORTANT!

To avoid electric shock, prior to disassembling the unit (removing the tank), disconnect the unit from the power line! Do not fill the tank with other liquids but tap water.

Different composition of liquids has harmful effect on internal parts and causes failures.

Do not fill the unit or the water tank with such additives as essential oils, fragrances, cleaning agents, chemical medical drugs, warm water (above 40°), etc.

Otherwise, the water tank and internal parts of the unit will be damaged and inoperable.

Do not fill water directly into the internal part of the unit or the atomizer.

Water inside the unit may cause failure of the unit.

Do not hit or throw the water tank. It may get damaged resulting in water leaks. Do not use the unit in case if the water tank is heavily hit.

Immediately contact the technical support service or the maintenance and repair station.

Every day fill the tank with fresh water and keep the unit clean.

7. OPERATION OF THE UNIT

Connect the unit to the power line, having filled the tank with water first.

Press the on/off button, (the unit will automatically start operating), and the current air humidity will show up on the display.

At the very beginning of operation, the atomizing level may appear unstable, which is caused by the temperature difference and water quality. It takes some time for water to start turning into steam on the ultrasonic membrane. After 10-25 minutes the atomizing level will gradually stabilize.

To select the required room humidity, press the humidity level setting button (5). The unit will automatically adjust the steam outflow intensity to reach the humidity level you have set.

To adjust the humidity level manually, press button (2), the steam outflow intensity will change (low, medium, high). This action will be shown on the display by indicators.

The display show the set humidity level and the current humidity level after the user finishes setting up. The display show the actual room temperature.

By pressing the timer set button (4), you can set the time for the unit to switch off in 1 – 12 hours.

To activate air ionizing, press the corresponding button (3).

The ionizer generates negative ions (anions) and refreshes the room air. Anions reinforce the nervous and the blood-vascular system, improve lungs performance and provide effective protection against respiratory illnesses (such as asthma and pneumonia). Anions clean air from dust and smoke.

Press the warm steam on/off button (6) to humidify by warm steam. When humidifying by warm steam, water heating is performed by means of the built-in heater. Water in the tank is heated and fed through the atomizer turning into warm steam. The unit's efficiency improves thanks to the combined humidification (cold and warm steam).



NOTE!

If the warm steam function was activated when the unit was operating, then after the unit is switched off, the fan will keep on working for 5 minutes to cool down the heating element.

It will take about ten-twenty minutes to atomize warm steam (time required for water to be heating by the heater after it is switched on). The average warm steam temperature is 40°. Sometimes it is hard to feel the steam temperature due to the temperature difference and ambient humidity.

To deactivate the warm steam function, press button (6) again.

To switch off the unit, press the on/off button.



NOTE!

Dear customer,

When using the humidifier, you may come across condensate generation on its upper part and objects next to it, including water accumulation, which is not a defect, but a feature of its operation. This feature may have several causes, listed in the table on page 14.

8. WATER SOFTENING FILTER CARTRIDGE

The unit's scope of delivery includes 1 filter cartridge with balls out of mineral stone, installed on the water tank cap with the valve, 1 carbone filter (in set) and 1 ion resin filter (in set). Filter cartridge with balls out of mineral stone, which features strong absorbing properties. The filter absorbs elements of heavy metals such as lead, chrome, mercury, zinc, etc. It decontaminates water and restores normal pH level.

Filter's life is 4-6 months, depending on the quality of water used and how often the unit is used.

If the white deposit appears on things around the humidifier when it is used, it may have the following causes:

1. Water used contains high amount of magnesium or calcium. You should use water that was preliminarily treated by a domestic water filter.
2. Residues of calcium and magnesium salts have accumulated inside the unit. You should clean inner parts of the unit.
3. Steam deposits suspended dust on a surface, contained in the air.
4. The water softening filter properties have deteriorated. You should replace the water softening filter.

9. CLEANING AND MAINTENANCE

Prior to cleaning the unit make sure the power supply's plug is disconnected from the outlet. Otherwise, it may cause electric shock.

Prior to cleaning wait until water, remaining in the unit's case, completely cools down, to avoid getting burned.

Clean the unit once or twice a week.

9.1. Use a damp and soft fabric to wipe the unit's external surface.

To avoid electric shock do not scratch or damage elements of the unit when cleaning.

When cleaning, do not use solvents, benzene, xylene, scrub brush, talc powder and other substances except for water.

9.2. Wipe off remains of water on the unit's base using a damp and soft fabric.

To wipe off remains of water on small parts you can use a soft brush and then wipe them with a soft fabric again.

9.3. In case of dirt on the membrane, clean it with a brush.

9.4. Use a soft brush to wipe off remains of water on the surface of the atomizer's nozzle, then wipe it with a soft fabric again.

9.5 Wash the water tank and the atomizer by clean water. Wash the cap with the valve carefully and lightly, otherwise it may cause water leaks through the cover.

After removing water from the atomizer's surface clean it with a soft fabric. Clean the unit's external surface with a damp and soft fabric.

9.6. Clean the air filter if:

- the air flow from the air outlet grill became weaker and the noise increased;
- the filter color has changed, which indicates that the filter is dirty.



IMPORTANT!

To avoid deformation or wear of working surfaces, resulting in decreased atomizing or other malfunctions, do not use metallic brushes, blades or talc powder to wipe the surface of the atomizer's nozzle.

The water tank may leak upon heavy impacts.

In case of water leakage, immediately stop using the unit and contact a service center.

To keep the unit dry, remove water after cleaning and make sure to dry the unit's case.

Make sure that there is no water left inside the unit's case.

Prior to a long break in using the unit, dry its surface and pack it into a plastic bag, then put it into a box.

Store the unit in a low-humidity room.

Storing the unit undried results in generation of mold.

10. TRANSPORTATION AND STORAGE

- When transporting, any possible impacts and movements of the package inside a vehicle must be avoided.
- Handling symbols on the unit's package must be strictly observed when transporting and storing it.

3. Temperature requirements*	Transportation and storage	-30°C to +50°C
Humidity requirements*		15% to 85% (no condensate)

We are researching new technologies and constantly improving the quality of our products. Specifications, design and scope of delivery may be changed without any prior notice.

* Products must be stored in dry, ventilated storages at the temperature not lower than -30°C.

11. TROUBLESHOOTING

In case of emergencies use troubleshooting methods, listed in Table 2. If it is impossible to remedy problems by the listed methods, contact the manufacturer's service center.

Tabla

Problem	Possible cause	Remedy
Poor atomizing (insufficient capacity)	The unit is operating in the minimized mode (low atomizing frequency)	There is no problem. If you need to switch to the intensive mode of operation, press button «Set» and select the necessary steam outflow intensity.
	The atomizer is clogged	Clean the atomizer.
	Temperature of water in the tank is too low	Set maximum capacity. The humidifier's capacity will go up after a while.
No atomizing	The power cord is poorly connected to the outlet	Connect the power cord into the outlet carefully

Problem	Possible cause	Remedy
No atomizing	The red water level indicator is on (water in the tank is completely used up)	Add water into the tank
There is white deposit on objects around the humidifier (salts, separating out from water)	Lime deposits have formed on the membrane	Clean the humidifier's membrane with a special brush
	Properties of the water softening filter have deteriorated	Replace the water softening filter.
	The water used contains large amounts of calcium and magnesium	Use softened water from a domestic filter
Difference between the current humidity level and hygrometer readings is too big	Dirt has accumulated inside the air vent	Clean the air vent. Humidity may vary even in one room depending on the unit's location and temperature
	The unit operates in places with environmental exposure, for example, it is located by a window	Install the unit in places with no environmental exposure
Steam has an unpleasant odor	Stale water is used	Clean the unit according to the cleaning and maintenance instructions and fill the tank with fresh water
	Remains of stale water or waste have accumulated in the unit's case or the atomizer	
Condensate is formed on the upper part of the humidifier and on surrounding objects, when it is operating.	1. High humidification intensity is set. 2. High room humidity and temperature.	Lower the humidification intensity with the help of the Set button.
Water appears next to the humidifier, when it is operating.	1. High humidification intensity is set. 2. The water tank is loosely installed on the unit's base and there is a gap between them. 3. Lime deposits have formed on the membrane and in grooves for water (in the unit's base).	1. Lower the humidification intensity with the help of the Set button. 2. Turn on the unit and make sure the water tank is installed correctly and without any gaps with respect to the unit's base. 3. Clean the unit according to the cleaning and maintenance instructions.
Water appears next to the humidifier, when it is not operating.	The water tank is not leak proof.	Contact the manufacturer's authorized service center.

12. UTILIZATION

The humidifier's life is 2 years. At the end of life, the humidifier must be disposed in accordance with regulations, rules and method, effective in the disposal area.

СОДЕРЖАНИЕ

1. Важная информация	9
2. Правила безопасности	10
3. Технические характеристики	11
4. Описание прибора	11
5. Комплектация	12
6. Наполнение резервуара водой	12
7. Эксплуатация прибора	13
8. Фильтр картридж для умягчения воды	14
9. Чистка и обслуживание прибора	14
10. Гарантийный талон	16

Уважаемый покупатель!

Благодарим Вас за удачный выбор и приобретение увлажнителя воздуха TIMBERK. Он прослужит Вам долго.

Увлажнитель воздуха повышает относительную влажность воздуха в помещении и нормализует микроклимат, помогая избежать пагубных явлений пониженной влажности.

Просим вас внимательно ознакомиться с руководством по эксплуатации перед тем, как вы начнете эксплуатацию изделия!

1. ВАЖНАЯ ИНФОРМАЦИЯ

Производитель оставляет за собой право без предварительного уведомления покупателя вносить изменения в конструкцию, комплектацию или технологию изготовления изделия с целью улучшения его свойств. В тексте и цифровых обозначениях данного руководства могут быть допущены опечатки.

Если после прочтения руководства у Вас останутся вопросы по работе и эксплуатации прибора, обратитесь к продавцу или в специализированный сервисный центр для получения разъяснений. На изделии присутствует этикетка, на которой указаны все необходимые технические данные и другая полезная информация о приборе.

Используйте прибор только по назначению, указанному в данном руководстве.

Увлажнитель предназначен для увлажнения воздуха в помещении. Комфортные условия достигаются при относительной влажности воздуха от 40 до 60%. Недостаточная влажность воздуха приводит к высушиванию слизистых оболочек, что в свою очередь является причиной снижения иммунитета, головной боли, растрескивания губ, жжения в глазах, благоприятствует развитию инфекции и заболеваниям дыхательных путей, вызывает утомление, приводит к повышенной усталости глаз и ухудшению концентрации внимания, отрицательно влияет на состояние домашних животных и комнатных растений, приводит к усилению пылеобразования, повышению электростатического заряда синтетических тканей.

2. ПРАВИЛА БЕЗОПАСНОСТИ

Перед вводом в эксплуатацию увлажнителя внимательно изучите данное руководство по эксплуатации и храните его для дальнейшего использования.

При использовании прибора, необходимо соблюдать ряд мер предосторожности. Неправильная эксплуатация в силу игнорирования мер предосторожности может привести к причинению вреда здоровью пользователя и других людей, а также нанесению ущерба их имуществу. Увлажнитель предназначен для работы в жилых помещениях с соблюдением указанных условий эксплуатации. Использование увлажнителя не по назначению может создавать ситуации, опасные для жизни и здоровья людей.

Электроприбор должен находиться под наблюдением во время его эксплуатации, особенно, если неподалёку от него находятся дети. Устройство не предназначено для использования лицами (включая детей) с ограниченными физическими, сенсорными или умственными возможностями, обладающими недостаточным опытом и знаниями, если они не находятся под наблюдением и не получили инструкций по использованию устройства от лица, ответственного за их безопасность. Необходимо устроить, чтобы дети не играли с устройством.

Не используйте устройство, в целях, непредусмотренных этим руководством по эксплуатации.

Не допускается эксплуатировать увлажнитель, если его сетевой шнур или штепсельная вилка имеют повреждения, а также, если увлажнитель неисправен, поврежден при падении или при других обстоятельствах. Увлажнитель должен эксплуатироваться только в полностью собранном виде.

Во избежание ожога при работающем увлажнителе не прикасайтесь к мембране увлажнителя. Из-за высокой частоты колебаний мембрана сильно нагревается.



ПРИМЕЧАНИЕ:

Высокочастотные колебания мембраны ультразвукового увлажнителя не слышны и совершенно безопасны для людей и домашних животных.

Во избежание опасности поражения электрическим током, поврежденный сетевой шнур должен меняться только в авторизованных сервисных центрах квалифицированными специалистами. Во избежание опасности поражения электрическим током не размещайте сетевой шнур рядом с нагревательными приборами и легковоспламеняющимися или горючими веществами.

Во избежание травм и повреждения имущества не пытайтесь самостоятельно ремонтировать увлажнитель. Для ремонта увлажнителя обратитесь в авторизованный сервисный центр производителя.

Вынимайте штепсельную вилку увлажнителя из сетевой розетки в следующих случаях: перед сливом или заправкой резервуара водой; перед чисткой и техническим обслуживанием; перед монтажом/демонтажом элементов увлажнителя; перед перемещением увлажнителя на другое место.

Устанавливайте увлажнитель на ровной сухой поверхности. Выходящий из увлажнителя пар может повредить поверхности, на которые он попадает. Не устанавливайте увлажнитель на пол, а также в непосредственной близости от отопительных приборов, стен, мебели и других предметов.

За повреждения, полученные из-за неправильного расположения увлажнителя, изготовитель и продавец ответственности не несут.

Увлажнитель следует установить на каком-либо возвышении, например, на столе, тумбе и т.п., на расстоянии не менее 60 см от пола и не менее 10 см от стены.

Не допускается заливать в увлажнитель воду через распылитель.

Не погружайте увлажнитель в воду или другие жидкости.

Не устанавливайте увлажнитель на проходе или в других местах, где его могут задеть, опрокинуть и т.п.

Если увлажнитель не используется, отключите его от сети электропитания.

Не прокладывайте сетевой шнур под ковром или другими предметами. Расположите увлажнитель так, чтобы случайно не задеть сетевой шнур.

Не используйте увлажнитель во влажных помещениях, чрезмерная влажность в помещении может привести к конденсации воды на окнах и предметах мебели. В данном случае увлажнитель необходимо выключить.

Не допускайте попадания в увлажнитель посторонних предметов.

Не загромождайте посторонними предметами воздухозаборное отверстие и распылитель увлажнителя.

Не садитесь, не вставайте и не ставьте тяжелые предметы на увлажнитель.

Во избежание повреждения увлажнителя не добавляйте в использу-

емую для увлажнения воду эфирные масла, консервирующие добавки, ароматизаторы и другие посторонние примеси. За повреждения увлажнителя, полученные из-за невыполнения данного требования, изготовитель и продавец ответственности не несут.

При отключении увлажнителя от сети электропитания не тяните за сетевой шнур и не дотрагивайтесь до него влажными руками.

Обязательно примите к сведению эту информацию.

3. ТЕХНИЧЕСКИЕ ХАРАКТЕРИСТИКИ

Таблица 1

Технические характеристики	Единица измерения	Значение
Производительность по увлажнению	мл/ч	400*
Параметры электропитания	В/Гц	220-/50
Объем бака	л	4
Номинальная потребляемая мощность	Вт	105
Номинальная сила тока	А	0.5
Степень защиты от влаги	-	IPX0
Класс электрозащиты	-	II
Размеры прибора	мм	281x182x182
Вес нетто	кг	1.47
Рекомендуемая площадь помещения	м ²	20-25

* Данная производительность указана при работе режима горячего пара.

Производитель оставляет за собой право для разных партий поставок без предварительного уведомления изменять комплектующие части изделия (включая заливаемые \ засыпаемые составляющие), не влияя при этом на основные технические параметры изделия или улучшая их, а также не нарушая изменениями принятые на территории страны производства \ транзита \ реализации стандарты качества и нормы законодательства.

Это может повлечь за собой изменение веса и габаритов изделия, но не более чем на +/- 5-20% (могут отличаться для разного вида изделий).

4. ОПИСАНИЕ ПРИБОРА



Рис.1

1. Распылитель
2. Резервуар для воды
3. Окно контроля уровня воды
4. Основание
5. Воздушный угольный фильтр
6. Решетка воздушного фильтра
7. Панель управления
8. Крышка резервуара с клапаном и фильтр-картриджем
9. Угольный фильтр
10. Фильтр с ионообменной смолой

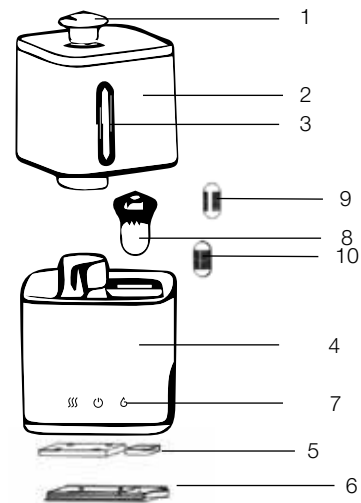

Рис. 2

1. Кнопка включения/выключения функции тёплого пара.
2. Кнопка включения/выключения прибора и подсветки корпуса.
3. Кнопка выбора интенсивности выхода пара : низкая, высокая.

5. КОМПЛЕКТАЦИЯ

1. Увлажнитель воздуха – 1 шт.
2. Руководство по эксплуатации и гарантийный талон – 1 шт.
3. Упаковка – 1 шт.
4. Фильтр для умягчения воды – 3 шт.

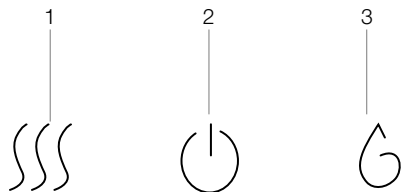
6. НАПОЛНЕНИЕ РЕЗЕРВУАРА ВОДОЙ

1. Снимите распылитель с резервуара для воды, после чего снимите с основания прибора резервуар для воды.
2. Переверните резервуар и открутите крышку резервуара с клапаном и фильтром против часовой стрелки.
4. Наполните резервуар водой.
5. Закрутите крышку резервуара с клапаном и фильтром по часовой стрелке. Убедитесь в плотной фиксации крышки резервуара. Убедитесь в том, что резиновое кольцо установлено на крышку резервуара. Неполное выполнение вышеуказанных мер приводит к попаданию воздуха в резервуар для воды и как следствие к неисправности.
6. Установите резервуар на основание прибора, после чего установите распылитель на резервуар.



ВНИМАНИЕ!

Во избежание поражения электрическим током, перед тем, как разобрать прибор (снимать резервуар), отключите прибор от электросети! Не наполняйте резервуар иными жидкостями, за исключением водопроводной воды.

Другой состав жидкостей оказывает вредное воздействие на внутренние детали и приводит к неисправности.

Не наполняйте прибор или резервуар для воды такими добавками как эфирное масло, ароматизирующее вещество, моющее средство, химические лекарственные препараты, теплая вода (свыше 40°) и т. д.

В противном случае резервуар для воды и внутренние детали прибора повредятся и придут в неисправность.



ВНИМАНИЕ!

Не заливайте воду непосредственно во внутреннюю часть прибора или распылитель.

Наличие воды внутри прибора может привести к неисправности прибора.



Не ударяйте и не бросайте резервуар для воды. Он может повредиться, что приведет к утечке воды. Не используйте прибор в случае сильного удара резервуара.

Немедленно обратитесь в службу технического обслуживания или пункт технического обслуживания и ремонта.

Каждый день наполняйте резервуар чистой водой и содержите прибор в чистоте.

7. ЭКСПЛУАТАЦИЯ ПРИБОРА

отключите прибор к электросети, предварительно наполнив резервуар водой.

Нажмите кнопку «», устройство автоматически начнет работать с низкой интенсивностью выхода пара, а кнопки «» и «» на панели управления будут светиться синим цветом в течение 30 секунд.

В самом начале работы уровень распыления может оказаться нестабильным, что вызвано разностью температуры и качеством воды. Потребуется некоторое время для того, чтобы на ультразвуковой мембране произошло преобразование воды в пар и этот процесс стабилизировался. Через 10–25 минут работы уровень распыления постепенно стабилизируется.

Для того, чтобы регулировать уровень влажности вручную, нажимайте кнопку «», интенсивность выхода пара будет меняться: низкая, высокая. При этом подсветка данной кнопки, при работе прибора с высокой интенсивностью выхода пара будет ярче, чем при работе прибора с низкой интенсивностью выхода пара.

Нажмите кнопку «» для включения функции тёплого пара, при этом загорится подсветка данной кнопки. При увлажнении теплым паром, нагревание воды осуществляется с помощью встроенного нагревателя.

Благодаря комбинированному увлажнению (холодный и теплый пар) эффективность прибора увеличивается.



ПОЛЕЗНАЯ ИНФОРМАЦИЯ!



Если во время работы прибора была включена функция тёплого пара, то после отключения прибора, вентилятор будет работать в течение 5 минут для охлаждения нагревательного элемента.

Потребуется около десяти-двадцати минут для распыления теплого пара (время, необходимое для нагрева воды нагревателем после его включения). Температура теплого пара составляет 60°. Иногда трудно почувствовать температуру пара в связи с разностью температуры и влажностью окружающей среды.

Для отключения функции тёплого пара нажмите повторно кнопку «», при этом подсветка данной кнопки погаснет.

Для выключения прибора нажмите кнопку «».

При понижении уровня воды в резервуаре ниже минимально допустимого ультразвуковая мембрана прибора автоматически отключится и подсветка кнопки «» заморагает красным цветом. Для продолжения работы прибора необходимо наполнить резервуар водой согласно руководству по его наполнению и подключить прибор к электросети.

Для включения подсветки корпуса нажмите на кнопку «» и удерживайте 3 секунды. Для отключения подсветки нажмите еще раз на кнопку «».



ПОЛЕЗНАЯ ИНФОРМАЦИЯ!

При эксплуатации увлажнителя воздуха, вы можете столкнуться с образованием конденсата на его верхней части и на предметах рядом с ним, в том числе и скапливание воды, что не является дефектом, а является особенностью данной модели вследствие её уникальной конструкции.

8. ФИЛЬТР-КАРТРИДЖ ДЛЯ УМЯГЧЕНИЯ ВОДЫ

В комплект прибора входит 1 фильтр-картридж с шариками из минерального камня устанавливаемый на крышке резервуара для воды с клапаном, 1 угольный фильтр (в комплекте) и 1 фильтр с ионообменной смолой (в комплекте). Фильтр картридж с минеральными шариками обладает сильными абсорбирующими свойствами. Фильтр впитывает элементы тяжелых металлов, таких как свинец, хром, ртуть, цинк и т.д. Обеззараживает воду и восстанавливает нормальную кислотность (РН).

Срок службы фильтра составляет 4-6 месяцев, в зависимости от качества используемой воды и частоты использования прибора.

Если при использовании увлажнителя на предметах вокруг увлажнителя появился белый налет, это может быть следствием следующих причин:

1. Вода, которая используется, содержит большое количество магния или кальция. Следует использовать воду, предварительно очищенную с помощью бытового фильтра для воды.
2. Остатки солей кальция и магния накопились во внутренней части прибора. Необходимо очистить внутренние части прибора.
3. Пар осаживает на поверхность взвеси пыли, находящиеся в воздухе.
4. Ухудшились свойства фильтра для умягчения воды. Необходимо заменить фильтр для умягчения воды.

9. ЧИСТКА И ОБСЛУЖИВАНИЕ ПРИБОРА

Перед началом чистки устройства убедитесь в том, что вилка отключена от розетки. В противном случае, это может привести к поражению электрическим током.

Перед началом чистки дождитесь полного охлаждения воды в основании прибора, чтобы не обжечь руки.

Проводите чистку прибора один или два раза в неделю.

9.1. Для протирки внешней поверхности прибора используйте влажную и мягкую ткань.

Во избежание поражения электрическим током не царапайте и не повреждайте при чистке элементы прибора.

Не используйте при чистке прибора растворитель, бензин, диметилбензол, жесткую щётку, тальковую пудру и другие вещества, кроме воды.

9.2. Вытрите остатки воды в основании прибора под резервуаром влажной и мягкой тканью.

Для удаления остатков воды на мелких деталях можно воспользоваться мягкой щеткой, а затем протереть их снова мягкой тканью.

9.3. При образовании грязи на мембране, очистите её с помощью мягкой щёточки.

9.4. Воспользуйтесь мягкой щеткой для стирания остатков воды на поверхности сопла распылителя, а затем протрите его снова мягкой тканью.

9.5. Промойте резервуар для воды и распылитель чистой водой. Крышку с клапаном промывайте аккуратно и без усилий, в противном случае это приведет к протечке воды через крышку.

После удаления остатков воды с поверхности распылителя протрите его мягкой тканью. Очистите внешнюю поверхность прибора влажной и мягкой тканью.

9.6. Производите очистку воздушного фильтра, если:

- поток воздуха из воздуховыпускной решетки стал слабее, а шум увеличился;
- изменилась окраска фильтра, что указывает на загрязнённость фильтра.



ВНИМАНИЕ!

Во избежание деформации и стирания рабочих поверхностей, ведущих к снижению уровня распыления или другим неисправностям, не пользуйтесь металлическими щетками, лезвиями или тальковой пудрой для протирания поверхности сопла распылителя.

При сильных ударах резервуар для воды может протекать.

При появлении утечки воды незамедлительно прекратите работу и обратитесь в сервисный центр.

Для поддержания прибора в сухом состоянии удалите воду после очистки и обязательно просушите резервуар для воды и корпус.

Убедитесь в том, что внутри резервуара для воды и корпуса не осталось воды.

Перед длительной паузой в использовании прибора просушите резервуар и поверхности устройства, установите резервуар в корпус прибора и упакуйте увлажнитель в пластиковый пакет, а затем в коробку.

Храните прибор в помещении с низкой влажностью.

Хранение прибора с водой или в непросушенном состоянии приводит к появлению плесени в корпусе прибора и внутри резервуара для воды, что не является гарантийным случаем.



ГАРАНТИЙНЫЙ ТАЛОН



Уважаемый покупатель!

**Обратите внимание на необходимость вашей подписи
на стр. 20**

www.timberk.com

Гарантийные обязательства

Гарантийное обслуживание и ремонт бытового электрического увлажнителя воздуха TIMBERK с соблюдением требований и норм Изготовителя (TIMBERK) производится на территории РФ только в авторизованных сервисных центрах Изготовителя или мастерских, уполномоченных производителем и работающих с ним на основании договора.

Срок проведения экспертизы и гарантийного ремонта - не более 45 дней с момента приемки дефектного изделия авторизованным сервисным центром TIMBERK.

Если при эксплуатации изделия Вы столкнулись с неполадками в его работе, которые Вы не можете устранить самостоятельно в строгом соответствии с Руководством по эксплуатации изделия, обратитесь к региональному представителю Изготовителя в России или в региональный авторизованный сервисный центр TIMBERK, уточнив адрес у продавца.

Полный перечень сервисных центров указан на сайте www.timberk.com или приложен отдельным списком в комплекте с изделием.

Также Вы можете обратиться в уполномоченную сервисную службу Изготовителя по телефону: +7 (495) 627-5285, либо по телефонам, указанным на сайте: www.timberk.com, или отправить сообщение по электронному адресу: ru.service@timberk.com

Если отсутствие надлежащим образом заполненного гарантийного талона на изделие или отсутствие чека с указанием изделия не позволяет идентифицировать изделие и факт его продажи на территории РФ, то Изготовитель вправе отказать в гарантийном обслуживании изделия.

При невозможности определить дату продажи изделия, гарантийный срок исчисляется с даты его производства.

Дата производства изделия определяется по реестру Изготовителя в соответствии с серийным номером изделия.

Официальный срок службы бытового электрического увлажнителя воздуха TIMBERK, установленный изготовителем, составляет 3 года, со дня передачи изделия потребителю.

Указанный срок службы действителен только при условии соблюдения правил эксплуатации и правильного ухода за изделием.

Во избежание недоразумений убедительно просим Вас внимательно

изучить Руководство по эксплуатации изделия и условия гарантийных обязательств, проверить правильность заполнения бланка гарантийного талона. Согласно требованиям Изготовителя, гарантийный талон действителен только при наличии четко и правильно указанных данных: модели, серийного номера изделия, даты покупки, данных фирмы-продавца, подписи покупателя. Соответствующие данные также должны быть указаны продавцом на отрывных талонах.

Модель и серийный номер изделия (на маркировочной (идентификационной) наклейке Изготовителя на изделии (TIMBERK ID) должны соответствовать указанным в гарантийном талоне продавцом. При нарушении этих условий, а также в случае, когда данные, указанные в гарантийном талоне, изменены или стерты, талон может быть признан недействительным.

Данным гарантийным талоном Изготовитель подтверждает принятие на себя обязательств по удовлетворению законных требований потребителей в случае обнаружения недостатков изделия, возникших по вине Изготовителя в течение установленного гарантийного срока.

Гарантийный срок для бытового электрического увлажнителя воздуха TIMBERK, установленный изготовителем, составляет 1 год, со дня передачи изделия потребителю.

Для ряда территорий могут действовать исключительные правила гарантии, увеличивающие срок на изделие или компоненты. Такие правила устанавливаются только по распоряжению Производителя официальным письмом Производителя.

Гарантийные обязательства дополняют и уточняют оговоренные законом обязательства, предполагающие соглашение сторон либо договор; выдаются Изготовителем в дополнение к законным правам потребителей и ни в коей мере их не ограничивают.

Гарантия Изготовителя действительна только на территории РФ на изделия, купленные на территории РФ и изготовленные для РФ.



ВНИМАНИЕ!

Если изделие использовалось в соответствии с его целями применения, установленными Руководством по эксплуатации, в рамках осуществления предпринимательской деятельности, то гарантийный срок изделия составляет 3 (три) месяца с момента продажи изделия или 5 (пять) месяцев с момента производства изделия, если дата продажи не установлена*.

Изготовитель оставляет за собой право:

- отказать в гарантийном сервисном обслуживании изделия в случае несоблюдения изложенных ниже условий (см. «Досрочное прекращение гарантийного обслуживания»);
- самостоятельно инициировать независимую экспертизу для выяснения обстоятельств, приведших к выходу прибора из строя;
- сравнивать предоставленную маркировочную (идентификационную) наклейку изделия (TIMBERK ID) с данными реестров производства для проверки соответствия серийного номера изделия уникальным производственным номерам реестров.

Просим Вас хранить Гарантийный талон в течение всего гарантийного срока, установленного Изготовителем на приобретенное Вами изделие.

При покупке изделия требуйте от продавца проверку его комплектности и отсутствия механических повреждений в Вашем присутствии, а также правильного и четкого заполнения данного гарантийного талона. Претензии по некомплектности и выявленным механическим повреждениям после продажи изделия не принимаются.

Для гарантийного ремонта предъявляйте данный Гарантийный талон вместе с товарным (кассовым) чеком или другим документом, подтверждающим дату и факт продажи изделия на территории РФ.

Досрочное прекращение гарантийного обслуживания.

Все условия гарантийного обслуживания регулируются Законодательством РФ и Законом РФ «О защите прав потребителей». В частности, отказ в бесплатном гарантийном обслуживании изделия может быть вызван:

- нарушением при оформлении гарантийного талона при продаже изделия;
- отсутствием товарного или кассового чека о продаже изделия или невозможностью определить продавца изделия;
- наличием следов механических повреждений, возникших после передачи изделия потребителю и явившихся возможной причиной возникновения дефекта;
- наличием повреждений, вызванных несоответствием стандартам параметров питающих сетей и других подобных внешних факторов, а также вызванных использованием нестандартных, неоригинальных (или некачественных) аксессуаров, принадлежностей, запасных частей, элементов и т.д.;

- нарушением правил Руководства по эксплуатации данного изделия;
- наличием следов несанкционированного вскрытия и/или ремонта изделия, повлекших за собой отказ в работе изделия;
- дефектом или отказом системы или ее части, где изделие использовалось как часть системы и это могло привести к дефекту или отказу изделия.

Гарантийные обязательства не распространяются на перечисленные ниже части и принадлежности изделия, если их замена не связана с разборкой самого изделия или их замена требуется при профилактическом обслуживании:

- дополнительные приспособления, инструмент и документацию, прилагаемую к изделию;
- расходные части изделия, подразумевающие периодическую замену за счет потребителя (фильтрующие элементы и др.);
- части и узлы изделия, неисправность которых связана с естественным износом в процессе эксплуатации (фильтрующие элементы и т.д.);
- материалы, наклеенные на изделие, имеющие рекламное или информационное назначение, за исключением маркировочной (идентификационной) наклейки Изготовителя (TIMBERK ID).



ВНИМАНИЕ!

Если в результате экспертизы/диагностики изделия установлено, что его недостатки возникли вследствие обстоятельств, за которые не отвечает продавец (изготовитель), либо недостатки в товаре отсутствуют, Потребитель обязан возместить продавцу (изготовителю или уполномоченной изготовителем организации) расходы на проведение экспертизы (диагностики), а также связанные с ее проведением расходы на хранение и транспортировку товара в соответствии с Законом РФ «О защите прав потребителей» № 171-ФЗ в ред. от 21.12.2004 ст. 18 п.5.

Изготовитель не несет гарантийных обязательств за изделие в следующих случаях:

- если изделие использовалось в иных целях, не соответствующих его прямому назначению в соответствии с Руководством по эксплуатации;
- если на изделии отсутствует маркировочная (идентификационная) табличка Изготовителя (TIMBERK ID);
- если изделие имеет следы несанкционированного вскрытия, не предусмотренного Руководством по эксплуатации, и попыток неквалифицированного ремонта;
- если дефект вызван изменением/нарушением конструкции или схемы изделия, не предусмотренным Изготовителем;
- если обнаружены повреждения, вызванные попаданием внутрь изделия посторонних предметов, веществ, жидкостей, насекомых, скоплением большого количества пыли;
- если обнаружены повреждения, связанные с замерзанием внутри прибора жидкостей, отложением накипи на ультразвуковой мембране или внутренних поверхностях прибора, вызванных большим содержанием в воде солей железа, натрия, кальция, марганца и др.;
- если обнаружены повреждения, вызванные подключением к электрической сети с недопустимыми параметрами;
- если дефект вызван действием непреодолимых сил, несчастными случаями, умышленными или неосторожными действиями потребителя или третьих лиц;
- неправильного хранения (консервации / разборки-сборки на период хранения) изделия;

Изготовитель снимает с себя любую ответственность за возможный вред, прямо и или косвенно нанесенный продукцией TIMBERK людям, домашним животным, и имуществу, в случаях, если это произошло в результате несоблюдения правил и условий эксплуатации или вследствие неквалифицированного, обслуживания и ремонта изделия, умышленных или неосторожных действий потребителя или третьих лиц.



ВНИМАНИЕ!

Если маркировочная (идентификационная) наклейка на изделие TIMBERK (TIMBERK ID) закреплена на изделии не плотно и существует риск ее утери, то вклейте ее в гарантийный талон на последней странице.

Гарантийные обязательства Изготовителя не распространяются на случаи возникновения неисправностей из-за использования химически жесткой воды без применения специальных фильтров-умягчителей, входящих в комплект изделия, либо без дополнительной предварительной фильтрации.

Срок службы фильтра-картриджа в значительной степени зависит от уровня жесткости используемой воды и в процессе эксплуатации фильтрующие свойства фильтра-картриджа снижаются. В результате этого со временем на мембране прибора, а также на поверхностях предметов, находящихся в помещении, где используется изделие, может образоваться белый осадок и налет. Изготовитель рекомендует своевременно производить замену фильтрующих элементов в соответствии с Руководством по эксплуатации.

В случае несоблюдения потребителем правил и рекомендаций Руководства по эксплуатации Изготовитель не несет ответственности за возникшие при этом вышеперечисленные последствия.

Изготовитель не несет гарантийных обязательств в случаях поломки изделия по причине несвоевременной замены и/или профилактической обработки фильтрующих элементов.



ПРИМЕЧАНИЕ:

Пожалуйста, потребуйте от продавца полностью, четко и правильно заполнить бланк Гарантийного талона и отрывные талоны.

Бланк гарантийного талона.

Заполняется фирмой-продавцом

Изделие	
Модель	
Серийный номер	
Дата продажи	
Фирма-продавец	
Адрес фирмы продавца	
Телефон фирмы продавца	

Без подписи покупателя Гарантийный талон является недействительным.

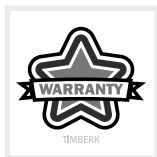

Печать
фирмы-продавца

Заполняется сервисным центром

«А»

Дата приема	
Дата выдачи	
Особые отметки	

Печать
сервисного центра

«Б»

Дата приема	
Дата выдачи	
Особые отметки	

Печать
сервисного центра

«В»

Дата приема	
Дата выдачи	
Особые отметки	

Печать
сервисного центра

«Г»

Дата приема	
Дата выдачи	
Особые отметки	

Печать
сервисного центра

Подписывая данный гарантийный талон, Покупатель признает, что он:

1. Проверил заполнение информации.
2. Получил Руководство по эксплуатации на изделие на русском языке.
3. Владеет всей необходимой информацией о приобретенном изделии и его потребительских свойствах, характеристиках в соответствии со статьей 10 Закона РФ «О защите прав потребителей».
4. Ознакомлен и полностью согласен с условиями и ограничениями гарантийного обслуживания, а также с условиями установки / подключения / сервисного обслуживания / эксплуатации приобретенного изделия.
5. Не имеет претензий к внешнему виду / комплектности / работоспособности (если прибор проверялся в его присутствии при продаже) приобретенного изделия.

Подпись покупателя (с расшифровкой)

_____ / _____ /

Дата _____

Отрывной талон«А»

Изделие	
Модель	
Серийный номер	
Дата продажи	
Фирма-продавец	

Заполняется фирмой-продавцом

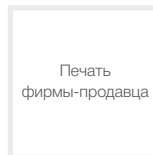
**Отрывной талон«Б»**

Изделие	
Модель	
Серийный номер	
Дата продажи	
Фирма-продавец	

Заполняется фирмой-продавцом

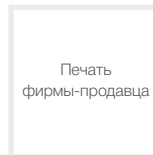
**Отрывной талон«В»**

Изделие	
Модель	
Серийный номер	
Дата продажи	
Фирма-продавец	

Заполняется фирмой-продавцом

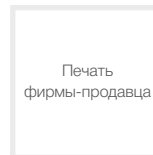
**Отрывной талон«Г»**

Изделие	
Модель	
Серийный номер	
Дата продажи	
Фирма-продавец	

Заполняется фирмой-продавцом

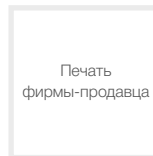

Дата приема	
Дата выдачи	
Номер заказа-наряда	
Проявление дефекта	
Мастер	
Код неисправности	

Заполняется сервисным центром

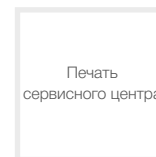

Печать
сервисного центра

Дата приема	
Дата выдачи	
Номер заказа-наряда	
Проявление дефекта	
Мастер	
Код неисправности	

Заполняется сервисным центром

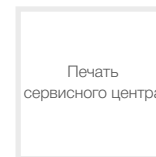

Печать
сервисного центра

Дата приема	
Дата выдачи	
Номер заказа-наряда	
Проявление дефекта	
Мастер	
Код неисправности	

Заполняется сервисным центром



Печать
сервисного центра

Дата приема	
Дата выдачи	
Номер заказа-наряда	
Проявление дефекта	
Мастер	
Код неисправности	

Заполняется сервисным центром

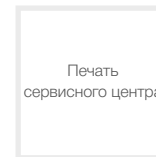

Печать
сервисного центра

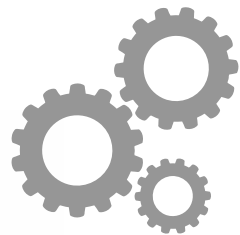

www.btpart.ru

Все расходные материалы для продукции Timberk вы можете приобрести на сайте www.btpart.ru

Уважаемый покупатель!

Timberk предоставляет вам специальный сервис в рамках программы клиентской поддержки. Теперь вы всегда сможете заказать и оформить доставку на запасные части и расходные материалы, необходимые для оптимальной, качественной работы техники Timberk в течение всего срока службы на едином портале www.btpart.ru.

Всю информацию о работе портала вы также всегда сможете увидеть на сайте www.timberk.com. Мы искренне надеемся, что этот уникальный дополнительный сервис поможет вам сделать жизнь с Timberk еще удобнее!



RU

Руководство по эксплуатации техники Timberk написано на английском языке и переведено на русский язык.



BY

В целях информирования покупателей техники Timberk, мы дополнительно сообщаем, что русский является государственным языком в следующих государствах:

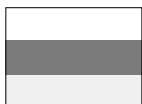

OS

- в Российской Федерации
- в Республике Беларусь наряду с белорусским языком
- в частично признанной Южной Осетии наряду с осетинским языком



KZ

Русский язык является официальным языком (во всех случаях другой язык или другие языки выступают как государственный или второй официальный) в следующих государствах и на территориях:



AK



KG

- в Республике Казахстан
- в Киргизской Республике
- в административных единицах Украины, где доля носителей русского языка составляет более 10%, при соответствующем решении местных советов
- в Автономной Республике Крым



UA



TJ

В Республике Таджикистан русский язык признан по Конституции языком межнационального общения.



CIS

Официальным языком международной организации Содружество Независимых Государств (СНГ) является русский язык.



Если вы заметили ошибку в руководстве по эксплуатации, пожалуйста, сообщите нам об этом, связавшись с нами по электронной почте, указанной на сайте www.timberk.com

If you found any mistake in this manual please let us know by email listed on www.timberk.com



www.timberk.com

EAC