

VT-2356

Humidifier

Увлажнитель

Инструкция по эксплуатации

GB Manual instruction	3
RUS Инструкция по эксплуатации	7
KZ Пайдалану нұсқасы	12
UA Інструкція з експлуатації	16
KG Пайдалануу боюнча нускама	20
RO Instrucțiune de exploatare	24

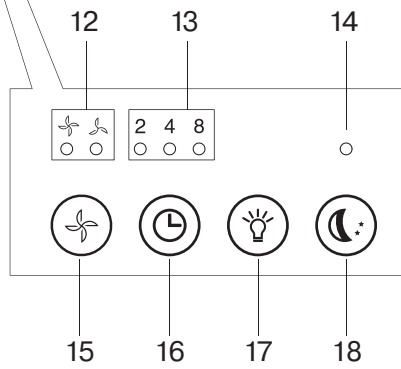
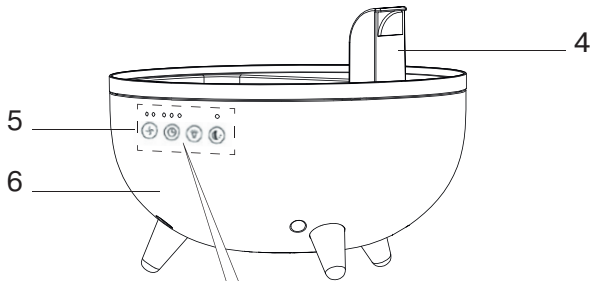
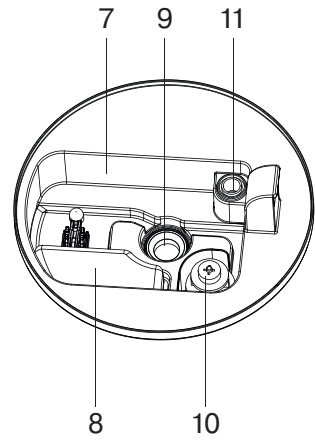
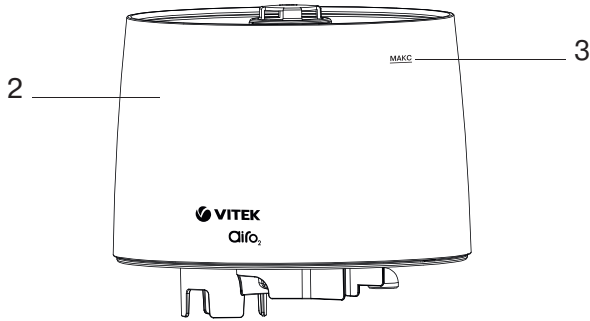







HUMIDIFIER VT-2356

Insufficient room humidity negatively affects humans' and pets' health as well as plants and furniture. The recommended comfortable room humidity level is from 40% to 60%. The air humidifier allows improving the air quality in the room.

DESCRIPTION

1. Lid with «mist» release opening
2. Water tank
3. «MAKC» water level mark
4. Air pipe
5. Control panel
6. Body
7. Process chamber
8. Float (stabilizes the water level in the process chamber)
9. Water «sprayer»
10. Water level sensor
11. Night illumination lamp

Control panel

12. Mist release intensity indicators:
 - «» – high intensity indicator
 - «» – low intensity indicator
13. Timer operation indicators «**2, 4, 8**»
14. Sleep mode on indicator
15. «Mist» release on/off/intensity control button «»
16. Timer on/off button «»
17. Night illumination on button «»
18. Sleep mode on/off button «»

SAFETY MEASURES

Before using the electrical unit, read this instruction manual carefully and keep it for future reference.

Use the unit for its intended purpose only, as specified in this manual. Mishandling of the unit may lead to its breakage and cause harm to the user or damage to his/her property.

- Before switching the unit on, make sure that voltage of the mains corresponds to unit operating voltage.
- Place the unit on a flat, moisture-resistant surface. The distance to the walls, other furniture and interior objects should be at least 30 cm.
- Do not place the unit on carpet surfaces with high pile.
- Do not place the air humidifier in places exposed to direct sunlight, high temperatures, near computers or other sensitive electronic appliances.
- Do not use the unit outdoors.
- Use the supplied removable parts only.

- Do not operate the unit without water; switch the unit off when the water tank is empty.
- Do not use soda or dirty water or any perfume additives.
- Water temperature should not exceed +40°C.
- Do not switch the unit on if the water tank is not installed.
- Unplug the unit before removing the water tank.
- Do not cover the unit.
- Do not cover the openings on the unit body and avoid getting of foreign objects inside them.
- Do not immerse the unit body, the power plug or the power cord into water or any other liquids.
- Do not move or tilt the unit during the operation and do not remove the water tank.
- Always unplug the unit and pour out water from the water tank and the process chamber before cleaning or if you do not use the air humidifier.
- Before moving the unit to another place, unplug the unit and drain the water from the process chamber. When carrying the unit, hold it by the body with both hands.
- Do not touch the power plug with wet hands.
- Clean the unit regularly.
- Do not allow children to touch the unit body and the power cord during operation.
- This unit is not intended for usage by children.
- The unit is not intended to be used by people with physical, sensory or mental disabilities (including children) or by persons lacking experience or knowledge if they are not under supervision of a person who is responsible for their safety or if they are not instructed by this person on the usage of the unit.
- Do not leave children unattended to avoid them using the unit as a toy.
- For children safety reasons do not leave polyethylene bags, used as packaging, unattended.

Attention! Do not allow children to play with polyethylene bags or packaging film. **Danger of suffocation!**

- Never pull the power cord when disconnecting the unit from the mains; take the power plug and carefully pull it out of the mains socket.
- Never use the unit if the power cord or the power cord plug is damaged, if the unit works improperly or after it was dropped.
- If the power cord is damaged, it should be replaced by the manufacturer, a maintenance service or similar qualified personnel to avoid danger.
- Do not attempt to repair the unit. Do not disassemble the unit by yourself, if any malfunction is detected or after it was dropped, unplug the unit and apply to any authorized service

ENGLISH

center from the contact address list given in the warranty certificate and on the website www.vitek.ru.

- Transport the unit in the original package only.
- Keep the unit out of reach of children and disabled persons.

THE UNIT IS INTENDED FOR HOUSEHOLD USE ONLY. ITS COMMERCIAL USAGE AND USAGE IN PRODUCTION AREAS AND WORK SPACES IS PROHIBITED.

BEFORE THE FIRST USE

After unit transportation or storage at low temperature keep it for at least three hours at room temperature before switching on.

There may be water spots in the air humidifier, this is normal, as the unit has undergone factory quality control.

- Unpack the unit, remove any stickers and package materials that can prevent unit operation. Check the unit for damages. In case of damages do not switch the unit on.
- Remove the water tank (2) from the unit body (6) and remove the float (8) fixing transporting gasket, if any.
- Install the water tank (2) back to its place.

Note: *When installing the water tank (2) on the unit body (6), it is necessary to match the air duct (4) with the lower steam inlet of the water tank (2).*

- Before plugging the unit in make sure that your home mains voltage corresponds to the unit operating voltage.
- The unit is intended for operation with AC system and 50 Hz frequency. The unit does not need any additional settings for operating with the required nominal frequency.

Notes:

- Use the air humidifier at the room temperature from +10°C to +40°C, and relative humidity less than 80%.
- Water temperature should not exceed +40°C.

AIR HUMIDIFIER OPERATION

- Remove the lid (1) from the water tank (2).
- Fill the tank (2) with the necessary amount of water not exceeding the maximal level mark (3) «**МАКС**».

Note: *- it is recommended to use water that was additionally cleaned with domestic filter.*

- Install the lid (1) back to its place.
- Wait till the process chamber (7) is filled with water.
- Plug the power cord into a mains socket, you will hear a sound signal and all the control panel light indicators (5) will light up for a short time.

- Turn the lid (1) relative to the water tank (2) to select the optimal direction of the «mist» release.



Notes:

- the operation mode selection and setting buttons are sensory, you just need to touch the button to switch the necessary operation mode on, every touch of the active button is accompanied by a sound signal.

Warning: *– do not remove the water tank (2) from the unit body (6) when the humidifier is on, in order to avoid splashing the unit body and the surrounding surface.*

OPERATING BUTTONS AND INDICATION

«Mist» release on/off/intensity control button (15) «»

- Consequently press the button (15) to switch the unit on/off and to select the desired mist release intensity level.
- Press the button (15) to switch the unit on, the high «mist» intensity level indicator (12) «» will light up on the control panel (5). Press the button (15) again to switch the low “mist” release intensity, the low «mist» intensity level indicator (12) «» will light up. Press the button (15) again to switch the unit off, all indicators will go out and the «mist» release will stop.

Timer on/off button (16) «»

- Consequently press the button (16) to set the desired operation time of the humidifier: 2 hours, 4 hours, or 8 hours, the corresponding operating time indicator (13) will light up on the control panel (5). To switch the timer off press the button (16) until all the indicators go out.

Night illumination on button (17) «»

- Press the button (17) to switch on the night illumination of the water tank (2), the illumination color will begin to change smoothly over time.
- During the change of colors you can select and fix the desired color by pressing the button (17) once again. Smooth color change will stop.
- Press the button (17) again to switch the night illumination off.

Sleep mode on/off button (18) «»

- Press the button (18) to switch the sleep mode on, the sleep mode indicator (14) on the control panel (5) will light up, while the illumination and other indicators will go out.

When you switch the sleep mode on, all previous settings are saved

- Press any button to switch the sleep mode off.

NOT ENOUGH WATER

- When the water tank (2) and the process chamber (7) are empty, the unit will switch off, you will hear 3 short sound signals, and all the indicators on the control panel will start flashing. After some time the indicators will go out.
- Remove the lid (1) from the water tank (2).
- Fill the tank (2) with the necessary amount of water not exceeding the maximal level mark (3) «MAKC», then install the lid (1) back to its place.
- Switch the unit on for further operation.

CLEANING AND CARE

WARNING! Always switch the air humidifier off and unplug it before maintenance works or cleaning.

Hard water causes appearance of mineral deposits (scale) in the process chamber (8) and in the water tank (2) that leads to improper operation of the unit. To avoid it:

- clean the tank every three days, this will help to prevent scale buildup in the tank and the process chamber. It also prevents the bacteria growth.
- use filtered and settled water. If tap water is hard, it is recommended to mix tap water with distilled water in proportion 1:1. If tap water is too hard, mix it with distilled water in proportion 1:2 or use distilled water only.
- Change water in the water tank (2) twice a week.
- Thoroughly wash the process chamber (7) and the water tank (2) with neutral detergent solution twice a week.

- To clean the «sprayer» (9) from the mineral deposit (scale) add 5-10 drops of detergent on it and wait for approximately 10-15 minutes. Remove the scale from the «sprayer» surface with a soft brush, and then wash the process chamber (7) with neutral detergent solution.
- Rinse the process chamber several times. Wipe the process chamber with a soft cloth.
- Clean the air humidifier body (6) with a soft, slightly damp cloth, and then wipe it dry.
- Clean the air inlet (4) and the air inlet grid on the unit body (6) bottom as it becomes dirty.
- To clean the float (8), remove it. Lift the float and remove it from the holder. Clean the float (8) from mineral scale.
- Install the float (8) back to its place, making sure there is no seizure in the axial movement (rotation) of the float (8).

Notes:

- do not immerse the air humidifier body into water or other liquids;
- do not use abrasives or solvents for cleaning the sprayer (9);
- you can use a descaling agent for kettles as a detergent for the sprayer (9) and the float (8), strictly following the instruction for this substance.

STORAGE

- Pour the water out of the tank and make sure that the process chamber and the sprayer are dry before taking the unit away for storage.
- Do not keep water inside the tank (2) or the process chamber (7) of the unit.
- Keep the air humidifier in a dry cool place away from children and disabled persons.

TROUBLESHOOTING

Problem	Possible causes	Troubleshooting
No "mist"	The unit is connected improperly	Check if the power plug is inserted into the mains socket.
	The unit is off	Switch the unit on by pressing the button (15).
	Water tank is empty or there isn't enough water in the tank	Fill the water tank (2) with enough water.
Foreign smell appears during the operation	First use	Disconnect the unit from the mains. Remove the water tank, remove the lid and pour the water out of the water tank, then leave the water tank in a dry cool place for 12 hours.
	Dirty or stale water	Unplug the unit, remove the water tank, remove the lid, pour the water out of the water tank and clean the tank (as described in the chapter "Cleaning and care"), then fill it with clean water.

ENGLISH

Problem	Possible causes	Troubleshooting
Foreign noise	The water tank is installed improperly	Make sure that the water tank is installed properly.
	Not enough water in the tank	Fill the water tank with enough water.
	The unit is placed on an uneven surface	Place the unit on a flat steady surface.

DELIVERY SET

Air humidifier – 1 pc.
 Instruction manual – 1 pc.
 Warranty certificate – 1 pc.

TECHNICAL SPECIFICATIONS

Power supply: 220-240 V ~ 50-60 Hz
 Rated input power: 20 W
 Water tank capacity: 2 L
 Water flow: 150 ml/h
 Humidified area: up to 15 m²

RECYCLING



For environment protection do not throw out the unit and the batteries (if included), do not discard the unit and the batteries with usual household waste after the service life expiration; apply to specialized centers for further recycling.

The waste generated during the disposal of the unit is subject to mandatory collection and consequent disposal in the prescribed manner.

For further information about recycling of this product apply to a local municipal administration, a disposal service or to the shop where you purchased this product.

The manufacturer preserves the right to change design, structure and specifications not affecting general principles of the unit operation without a preliminary notification due to which insignificant differences between the manual and product may be observed. If the user reveals such differences, please report them via e-mail info@vitek.ru for receipt of an updated manual.

Unit operating life is 3 years

Guarantee

Details regarding guarantee conditions can be obtained from the dealer from whom the appliance was purchased. The bill of sale or receipt must be produced when making any claim under the terms of this guarantee.

CE This product conforms to the EMC Directive 2014/30/EU and to the Low Voltage Directive 2014/35/EU.







УВЛАЖНИТЕЛЬ VT-2356

Недостаточная влажность в помещении негативно сказывается на здоровье человека, домашних животных, растениях и предметах мебели. Рекомендуемый комфортный уровень относительной влажности воздуха в помещениях составляет от 40% до 60%. Увлажнитель позволит улучшить качество воздуха в помещении.

ОПИСАНИЕ

1. Крышка с отверстием для выхода «пара»
2. Резервуар для воды
3. Отметка максимального уровня воды «МАКС»
4. Воздуховод
5. Панель управления
6. Корпус
7. Рабочая камера
8. Поплавок (стабилизирует уровень воды в рабочей камере)
9. «Распылитель» воды
10. Датчик уровня воды
11. Плафон ночной декоративной подсветки

Панель управления

12. Индикаторы интенсивности выхода «пара»:
 - «» - индикатор высокой интенсивности
 - «» - индикатор низкой интенсивности
13. Индикаторы времени работы таймера «**2, 4, 8**»
14. Индикатор включения спящего режима
15. Кнопка включения/выключения/регулировки интенсивности выхода «пара» «»
16. Кнопка включения/выключения таймера «»
17. Кнопка включения ночной декоративной подсветки «»
18. Кнопка включения/выключения спящего режима «»

МЕРЫ БЕЗОПАСНОСТИ

Перед началом эксплуатации электроприбора внимательно прочитайте настоящее руководство по эксплуатации и сохраните его для использования в качестве справочного материала.

Используйте устройство только по его прямому назначению, как изложено в данном руководстве. Неправильное обращение с устройством может привести к его поломке, причинению вреда пользователю или его имуществу.

- Перед включением убедитесь, что напряжение электрической сети соответствует рабочему напряжению устройства.

- Устанавливайте устройство на ровной влагонепроницаемой поверхности. Расстояние до стен, других предметов мебели и интерьера должно быть не менее 30 см.
- Запрещается устанавливать устройство на напольные покрытия с длинным ворсом.
- Не размещайте увлажнитель в местах, подверженных воздействию прямых солнечных лучей, высоких температур, вблизи компьютеров или чувствительной электронной техники.
- Запрещается использовать устройство вне помещений.
- Используйте только те съёмные детали, которые входят в комплект поставки.
- Не включайте устройство без воды и отключайте его, как только в резервуаре закончится вода.
- Не используйте газированную или загрязнённую воду, а также парфюмерные добавки.
- Температура используемой воды не должна превышать +40°C.
- Не включайте устройство без установленного резервуара для воды.
- Отключайте устройство от электросети перед снятием резервуара для воды.
- Не накрывайте устройство.
- Не закрывайте имеющиеся отверстия на корпусе устройства и не допускайте попадания в них посторонних предметов.
- Не погружайте корпус устройства, сетевого шнура либо вилку сетевого шнура в воду или другие жидкости.
- Во время работы устройства не перемещайте и не наклоняйте его, а также не снимайте резервуар для воды.
- Обязательно отключайте устройство от сети и выливайте воду из резервуара и рабочей камеры во время чистки или если вы не пользуетесь увлажнителем.
- Прежде чем перенести устройство в другое место, отключите его от электросети и слейте воду из рабочей камеры. При переноске устройства держите его обеими руками за корпус.
- Не прикасайтесь к вилке сетевого шнура мокрыми руками.
- Регулярно проводите чистку устройства.
- Не разрешайте детям прикасаться к корпусу устройства и к сетевому шнуру во время работы устройства.
- Данное устройство не предназначено для использования детьми.
- Прибор не предназначен для использования лицами (включая детей) с пониженными физическими, сенсорными или умственными способностями.

РУССКИЙ

ными способностями или при отсутствии у них жизненного опыта или знаний, если они не находятся под присмотром или не проинструктированы об использовании прибора лицом, ответственным за их безопасность.

- Дети должны находиться под присмотром для недопущения игр с прибором.
- Из соображений безопасности детей не оставляйте полиэтиленовые пакеты, используемые в качестве упаковки, без присмотра.

Внимание! Не разрешайте детям играть с полиэтиленовыми пакетами или упаковочной плёнкой. **Опасность удушья!**

- Отключая устройство от электросети, никогда не дергайте за сетевой шнур, возьмитесь за сетевую вилку и аккуратно извлеките её из электрической розетки.
- Не используйте устройство, если имеются повреждения шнура питания или вилки шнура питания, если устройство работает с перебоями, а также после его падения.
- При повреждении шнура питания его замену во избежание опасности должны производить изготовитель, сервисная служба или подобный квалифицированный персонал.
- Запрещается самостоятельно ремонтировать прибор. Не разбирайте прибор самостоятельно, при возникновении любых неисправностей, а также после падения устройства выключите его из электрической розетки и обратитесь в любой авторизованный (уполномоченный) сервисный центр по контактному адресу, указанному в гарантийном талоне и на сайте www.vitek.ru.
- Перевозите устройство только в заводской упаковке.
- Храните устройство в местах, недоступных для детей и людей с ограниченными возможностями.

ДАННЫЙ ПРИБОР ПРЕДНАЗНАЧЕН ДЛЯ ИСПОЛЬЗОВАНИЯ ТОЛЬКО В БЫТОВЫХ УСЛОВИЯХ. ЗАПРЕЩАЕТСЯ КОММЕРЧЕСКОЕ ИСПОЛЬЗОВАНИЕ И ИСПОЛЬЗОВАНИЕ ПРИБОРА В ПРОИЗВОДСТВЕННЫХ ЗОНАХ И РАБОЧИХ ПОМЕЩЕНИЯХ.

ПЕРЕД ПЕРВЫМ ИСПОЛЬЗОВАНИЕМ

После транспортировки или хранения устройства при пониженной температуре необходимо выдержать его при комнатной температуре не менее трёх часов.

Внутри увлажнителя могут находиться следы от воды – это нормальное явление, так как устройство проходило контроль качества.

- Распакуйте прибор и удалите упаковочные материалы и любые наклейки, мешающие работе устройства. Осмотрите прибор на предмет повреждений. При наличии повреждений не включайте прибор.
- Снимите резервуар для воды (2) с корпуса устройства (6), и при наличии, удалите фиксирующую транспортировочную прокладку поплавка (8).
- Установите резервуар для воды (2) на прежнее место.

Примечание: При установке резервуара для воды (2) на корпус устройства (6) необходимо совместить воздуховод (4) с нижним входным отверстием парового канала резервуара (2).

- Перед включением в сеть убедитесь, что напряжение электрической сети соответствует рабочему напряжению прибора.
- Устройство предназначено для работы в сети переменного тока с частотой 50 Гц, для работы устройства при требуемой номинальной частоте никакая настройка не требуется.

Примечания:

- Используйте увлажнитель при температуре в помещении от +10°C до +40°C и относительной влажности менее 80%.
- Температура используемой воды не должна быть выше +40°C.

ЭКСПЛУАТАЦИЯ УВЛАЖНИТЕЛЯ

- Снимите крышку (1) с резервуара для воды (2).
- Наполните резервуар (2) необходимым количеством воды, не превышая уровень максимальной отметки (3) «МАКС».

Примечание: - рекомендуется заливать воду, прошедшую дополнительную очистку бытовым фильтром для воды.

- Установите крышку (1) на место.
- Подождите некоторое время, пока рабочая камера (7) заполнится водой.
- Вставьте вилку сетевого шнура в электрическую розетку, при этом прозвучит звуковой сигнал и на короткое время загорятся все световые индикаторы панели управления (5).
- Поворотом крышки (1), относительно резервуара для воды (2), выберите оптимальное направление выхода «пара».



Примечания:

- кнопки выбора и установки режимов работы сенсорные, для включения нужного режима работы к кнопке достаточно прикоснуться, каждое прикосновение к активной кнопке сопровождается звуковым сигналом.

Внимание: – при включённом увлажнителе, во избежание забрызгивания корпуса прибора и окружающей поверхности, не снимайте резервуар для воды (2) с корпуса (6).

КНОПКИ УПРАВЛЕНИЯ РЕЖИМАМИ РАБОТЫ И ИНДИКАЦИЯ

Кнопка включения/выключения/регулировки интенсивности выхода «пара» (15) «»

- Последовательно нажимая кнопку (15) вы можете включить устройство, выбрать необходимую интенсивности выхода пара и выключить устройство.
- Нажмите кнопку (15) для включения устройства, при этом на панели управления (5) загорится индикатор высокой интенсивности выхода пара (12) «». Для включения низкой интенсивности выхода «пара» нажмите кнопку (15) ещё раз, при этом загорится индикатор низкой интенсивности выхода пара (12) «». Для выключения устройства, ещё раз нажмите кнопку (15), при этом все индикаторы погаснут, выход «пара» прекратится.

Кнопка включения/выключения таймера (16) «»

- Последовательным нажатием на кнопку (16) установите необходимое время работы увлажнителя: 2 часа, 4 часа, или 8 часов, при этом на панели управления (5) загорится соответствующий индикатор времени работы (13). Для выключения таймера нажмите кнопку (16) до тех пор, пока индикаторы погаснут.

Кнопка включения ночной декоративной подсветки (17) «»

- Нажмите кнопку (17) для включения ночной декоративной подсветки резервуара для воды (2), при этом цвет подсветки начнёт плавно меняться с течением времени.
- В процессе изменения цвета вы можете выбрать и зафиксировать желаемый цвет, нажав на кнопку (17) ещё раз. Плавное изменение цвета прекратится.
- Для выключения декоративной ночной подсветки ещё раз нажмите кнопку (17).

Кнопка включения/выключения спящего режима (18) «»

- Нажмите кнопку (18) для включения спящего режима, на панели управления (5) загорится индикатор включения спящего режима (14),

при этом декоративная подсветка и остальные индикаторы погаснут.

При включении спящего режима все предыдущие настройки сохраняются

- Для выключения спящего режима нажмите на любую кнопку.

НЕДОСТАТОЧНОЕ КОЛИЧЕСТВО ВОДЫ

- Когда в резервуаре (2) и рабочей камере (7) закончится вода, устройство выключится, прозвучат 3 коротких звуковой сигнала и все индикаторы на панели управления начнут мигать. Через некоторое время индикаторы погаснут.
- Снимите крышку (1) с резервуара для воды (2).
- Наполните резервуар (2) необходимым количеством воды, не превышая уровень максимальной отметки (3) «**МАКС**», затем установите крышку (1) на место.
- Включите устройство для дальнейшей эксплуатации.

УХОД И ЧИСТКА

Предупреждение! Всегда выключайте увлажнитель и отключайте его от сети перед обслуживанием или чисткой.

Жёсткая вода вызывает появление минеральных отложений (накипи) в рабочей камере (7) и в резервуаре (2), что приводит к ухудшению работы прибора. Во избежание этого:

- очищайте резервуар каждые три дня, это поможет предотвратить отложение накипи в резервуаре и рабочей камере. Это также предотвращает рост микроорганизмов.
- используйте воду, прошедшую очистку бытовым фильтром и отстоянную воду. Если водопроводная вода жёсткая, то рекомендуется смешивать её с дистиллированной водой в соотношении 1:1. При очень жёсткой воде смешивайте её с дистиллированной водой в соотношении 1:2 или используйте только дистиллированную воду.
- Меняйте воду в резервуаре (2) два раза в неделю.
- Тщательно промывайте рабочую камеру (7) и резервуар (2) раствором нейтрального моющего средства два раза в неделю.
- Для очистки «распылителя» (9) от минеральных отложений (накипи) капните на него 5-10 капель очищающего средства, подождите приблизительно 10-15 минут. Мягкой щёткой удалите налёт с поверхности «распылителя», после чего промойте рабочую камеру (7) раствором нейтрального моющего средства.

РУССКИЙ

- Сполосните несколько раз рабочую камеру. Протрите рабочую камеру мягкой тканью.
- Корпус увлажнителя (6) протирайте мягкой слегка влажной тканью, после чего вытрите насухо.
- По мере загрязнения очищайте воздуховод (4) и решётку воздухозаборника расположенную снизу корпуса (6).
- Для чистки поплавка (8) снимите его, для этого приподнимите его и выньте из держателя. Очистите поплавок (8) от минеральных отложений.
- Установите поплавок (8) на место убедитесь в отсутствии заеданий при осевом перемещении (вращении) поплавка (8).

Примечания:

- не погружайте корпус увлажнителя в воду или в любые другие жидкости;

- не используйте для чистки «распылителя» (9) абразивные чистящие средства и растворители;
- в качестве очищающего средства для «распылителя» (9) и поплавка (8) можно использовать средство для удаления накипи в чайниках, строго соблюдая рекомендации в инструкции по использованию данного средства.

ХРАНЕНИЕ

- Прежде чем убрать прибор на хранение, слейте воду из резервуара и убедитесь, что рабочая камера и «распылитель» сухие.
- Запрещается хранить прибор при наличии воды в резервуаре (2) или в рабочей камере (7).
- Храните увлажнитель в сухом прохладном месте, недоступном для детей и людей с ограниченными возможностями.

УСТРАНЕНИЕ НЕИСПРАВНОСТЕЙ

Неисправность	Возможные причины	Устранение неисправностей
Нет «пара»	Неправильное подключение устройства	Проверьте, вставлена ли вилка сетевого шнура в розетку.
	Устройство не включено	Включите устройство, нажав кнопку (15).
	Нет воды или недостаточно воды в резервуаре	Залейте в резервуар (2) достаточное количество воды.
Посторонний запах во время работы	Первое использование	Отключите устройство от электросети. Снимите резервуар, снимите крышку, слейте воду из резервуара для воды, поместите резервуар в прохладное сухое место на 12 часов.
	Грязная или застоявшаяся вода	Отключите устройство от электросети, снимите резервуар, снимите крышку, слейте воду из резервуара для воды, проведите чистку резервуара (как описано в разделе «Чистка и уход»), залейте в него чистую воду.
Посторонний шум	Неправильно установлен резервуар для воды	Проверьте правильность установки резервуара для воды.
	Недостаточно воды в резервуаре	Залейте в резервуар достаточное количество воды.
	Устройство размещено на неровной поверхности	Разместите устройство на ровной устойчивой поверхности.

КОМПЛЕКТ ПОСТАВКИ

Увлажнитель – 1 шт.
Инструкция – 1 шт.
Гарантийный талон – 1 шт.

ТЕХНИЧЕСКИЕ ХАРАКТЕРИСТИКИ

Электропитание: 220-240 В ~ 50-60 Гц
Номинальная потребляемая мощность: 20 Вт
Емкость резервуара для воды: 2 л
Расход воды: 150 мл/ч
Площадь увлажнения: до 15 м²

УТИЛИЗАЦИЯ



В целях защиты окружающей среды, после окончания срока службы прибора и элементов питания (если входят в комплект), не выбрасывайте их вместе с обычными бытовыми отходами, передайте прибор и элементы питания в специализированные пункты для дальнейшей утилизации.

Отходы, образующиеся при утилизации изделий, подлежат обязательному сбору с последующей утилизацией в установленном порядке.

Для получения дополнительной информации об утилизации данного продукта обратитесь в местный муниципалитет, службу утилизации бытовых отходов или в магазин, где Вы приобрели данный продукт.

Производитель сохраняет за собой право изменять дизайн, конструкцию и технические характеристики, не влияющие на общие принципы работы устройства, без предварительного уведомления, из-за чего между инструкцией и изделием могут наблюдаться незначительные различия. Если пользователь обнаружил такие несоответствия, просим сообщить об этом по электронной почте info@vitek.ru для получения обновленной версии инструкции.

Срок службы устройства – 3 года



Данное изделие соответствует всем требуемым европейским и российским стандартам безопасности и гигиены.

ИЗГОТОВИТЕЛЬ: СТАР ПЛЮС ЛИМИТЕД (STAR PLUS LIMITED)

МЕСТОНАХОЖДЕНИЕ И ПОЧТОВЫЙ АДРЕС

ДЛЯ СВЯЗИ: ЮНИТ БИ ЭНД СИ, 15Й ЭТАЖ, КЭЙСИ АБЕРДИН ХАУС, №38, ХЁНГ ИП РОУД, ВОНГ ЧУК ХАНГ, ГОНКОНГ, КНР

ИМПОРТЕР И УПОЛНОМОЧЕННОЕ ИЗГОТОВИТЕЛЕМ ЛИЦО: ООО «ВИТЕК.РУС»

МЕСТОНАХОЖДЕНИЕ И ПОЧТОВЫЙ АДРЕС

ДЛЯ СВЯЗИ: РФ, 117452, Г. МОСКВА, ЧЕРНОМОРСКИЙ БУЛЬВАР, ДОМ 17, КОРП.1, ЭТАЖ 4, ОФИС 401, КАБ.1.

Тел.: +7 (499) 685-48-18, e-mail: info@vitek.ru

Ответственность за несоответствие продукции требованиям технических регламентов Таможенного союза возложена на уполномоченное изготовителем лицо.

www.vitek.ru

ТЕЛЕФОН ДЛЯ СПРАВOK: 8-800-100-18-30

СДЕЛАНО В КНР

ҚАЗАҚША







ЫЛҒАЛДАТҚЫШ VT-2356

Панажайдағы жеткіліксіз ылғалдылық адамның денсаулығына, үй жануарларына, өсімдіктерге және жиһаз заттарына өзінің кері әсерін тигізеді. Панажайлардағы ұсынылатын жайлы салыстырмалы ауа ылғалдылығы 40%-дан 60%-ға дейінгі аралықты құрайды. Ылғалдағыш үй-жай ішіндегі ауа сапасын жақсартуға мүмкіндік береді.

СИПАТТАМАСЫ

1. «Бу» шығатын шүмегі бар қақпақ
2. Суға арналған сұйыққойма
3. «МАКС» су деңгейінің максималды белгісі
4. Ауа өткізгіш
5. Басқару панелі
6. Корпусы
7. Жұмыс камерасы
8. Қалқыма (жұмыс камерасындағы су деңгейін тұрақтандырады)
9. Су «бүріккіші»
10. Су деңгейінің бергіші
11. Түнгі сәндік жарықтандыру плафоны

Басқару панелі

12. «Бу» шығару қарқындылығы индикаторлары
«» - жоғары қарқындылық индикаторы
«» - төмен қарқындылық индикаторы
13. Таймердің жұмыс уақыты индикаторлары «2, 4, 8»
14. Ұйқы режимін қосу индикаторы
15. «Будың» «» шығу қарқындылығын қосу/сөндіру/реттеу батырмасы
16. Қосу/сөндіру батырмасы «»
17. Түнгі сәндік жарықтандыруды қосу батырмасы «»
18. Ұйқы режимін қосу/сөндіру батырмасы «»

ҚАУІПСІЗДІК ШАРАЛАРЫ

Электрлік құрылғыны пайдаланар алдында аталмыш нұсқаулықты мұқият оқып шығып, әрі қарай анықтамалық материал ретінде қолдану үшін сақтап қойыңыз.

Құрылғыны осы нұсқаулықта жазылғандай тікелей мақсаты бойынша ғана пайдаланыңыз. Құрылғыны дұрыс пайдаланбау оның бұзылуына, пайдаланушыға немесе оның мүлкіне зиян келтіруіне әкелуі мүмкін.

- Іске қосу алдында, аспаптың жұмыс істеу кернеуі желідегі кернеуге сәйкес келетініне көз жеткізіңіз.
- Құрылғыны түзу, ылғалға төзімді бетке қойыңыз. Қабырғаға, басқа жиһаз және интерьер заттарына дейінгі қашықтық 30 см-ден кем болмауы керек.
- Құрылғыны ұзын талшықтары бар еден төсеніштеріне орнатуға тыйым салынады.
- Ылғалдатқышты тікелей күн сәулелерінің, жоғары температуралардың әсері тиетін жерлерде,

компьютерлердің немесе сезімтал электрондық техниканың қасында орналастырмаңыз.

- Құрылғыны панажайлардан тыс пайдалануға тыйым салынады.
- Жеткізілім жинағына кіретін шешілмелі бөлшектерді ғана пайдаланыңыз.
- Құрылғыны сусыз іске қоспаңыз және сауытында суы біткен кезде оны сөндіріңіз.
- Газдалған немесе ластанған суды, сонымен қатар парфюмерлік қоспаларды пайдаланбаңыз.
- Пайдаланылатын судың температурасы +40°C-ден аспауы керек.
- Суға арналған сауытсыз құрылғыны іске қоспаңыз.
- Суға арналған сауытты шешу алдында құрылғыны сөндіріңіз.
- Құрылғыны бүркеп жаппаңыз.
- Құрылғы корпусында бар саңылауларды жаппаңыз және оларға бөтен заттардың түсуіне жол бермеңіз.
- Құрылғы корпусын, желілік бауды немесе желілік баудың айыретігін суға немесе басқа сұйықтықтарға матырмаңыз.
- Құрылғы жұмыс істеген уақытта оны тасымалдамаңыз және еңкейтпеңіз, сонымен қатар суға арналған сауытты шешпеңіз.
- Ылғалдатқышты тазалау уақытында немесе сіз оны пайдаланбасаңыз міндетті түрде құрылғыны желіден ажыратыңыз және суға арналған сауыт пен жұмыс камерасынан суды төгіңіз.
- Құрылғыны басқа жерге көшірмес бұрын, оны электр желісінен ажыратыңыз және жұмыс камерасынан суды ағызыңыз. Құрылғыны тасымалдаған кезде оны екі қолыңызбен корпусынан ұстаңыз.
- Желілік баудың айыретігін сулы қолмен ұстамаңыз.
- Құрылғыны тазалауды мезгілімен жүргізіңіз.
- Құрылғы жұмыс істеген уақытта балаларға құрылғы корпусына қолын тигізуге рұқсат етпеңіз.
- Берілген құрылғы балалардың пайдалануына арналмаған.
- Дене, сенсорлық немесе ақыл-сана мүмкіндіктері төмендетілген тұлғалардың (балаларды қоса алғанда) немесе оларда өмірлік тәжірибесі немесе білімі болмаса, егер олар бақыланбаса немесе олардың қауіпсіздігі үшін жауап беретін тұлғамен аспапты пайдалану туралы нұсқаулықтар берілген болмаса, аспап олардың пайдалануына арналмаған.
- Аспаппен ойнауларына жол бермеу үшін балаларды қадағалау керек.
- Балалардың қауіпсіздігін қамтамасыз ету мақсатында қаптама ретінде пайдаланылатын полиэтилен қаптарды қараусыз қалдырмаңыз.

Назар аударыңыз! Балаларға полиэтилен қаптармен немесе қаптама үлдірмен ойнауға рұқсат бермеңіз. **Тұншығу қаупі!**

- Құрылығыны электр желісінен сөндіргенде, ешқашан желілік баудан тартпаңыз, желелік айыреттіктен ұстаңыз және оны электрлік ашалықтан ұқыпты шығарыңыз.
- Желі бауы немесе желі бауының ашасында зақымдалулар болса, егер құрылғы іркілістермен жұмыс істесе, сонымен бірге ол құлаған болса, құрылғыны пайдаланбаңыз.
- Қуаттандыру бауы зақымданғанда қауіп тудырмау үшін оны дайындаушы, сервистік қызмет немесе баламалы білікті маман ауыстыруы тиіс.
- Аспапты өз бетіңізбен жөндеуге тыйым салынады. Аспапты өз бетіңізбен бөлшектемеңіз, кез-келген ақаулықтар пайда болғанда қоректендіру элементтерін батареялық бөліктен шығарыңыз және кепілдік талоны мен www.vitek.ru сайтында көрсетілген хабараласу мекен-жайлары бойынша кез-келген туындыгерлес (өкілетті) қызмет көрсету орталығына хабарласыңыз.
- Құрылғыны тек зауыт қаптамасында тасымалдаңыз.
- Құрылғыны балалардың және мүмкіндіктері адамдардың қолы жетпейтін жерде сақтаңыз.

ОСЫ ҚҰРАЛ ТЕК ТҰРМЫСТЫҚ ЖАҒДАЙЛАРДА ПАЙДАЛАНУҒА АРНАЛҒАН. ӨНДІРІСТІК АЙМАҚТАР МЕН ЖҰМЫС ҮЙ-ЖАЙЛАРЫНДА АСПАПТЫ ПАЙДАЛАНУҒА ЖӘНЕ КОММЕРЦИЯЛЫҚ ПАЙДАЛАНУҒА ТЫЙЫМ САЛЫНАДЫ.

АЛҒАШҚЫ ПАЙДАЛАНУ АЛДЫНДА

Құрылғыны төмен температура жағдайында тасымалдаған немесе сақтаған кезде, оны бөлме температурасында үш сағаттан кем емес уақыт бойы ұстау қажет.

Ылғалдатқыштың ішінде судың іздері болуы мүмкін – бұл қалыпты құбылыс, себебі құрылғы сала бақылауынан өтті.

- Құрылғыны ораудан шығарыңыз және құрылғының жұмыс істеуіне кедергі болатын кез-келген жапсырмаларды жойыңыз. Құрылғының бүлінбегенін тексеріңіз. Бүлінулер болған жағдайда аспапты іске қоспаңыз.
- Суға арналған сұйыққойманы (2) құрылғының корпусынан (6) шешіп алыңыз, егер бар болса, қалқыманың (8) көліктік тығыздағышын алып тастаңыз.
- Суға арналған сұйыққойманы (2) орнына орнатыңыз.

Ескертпе: Суға арналған сұйыққойманы (2) құрылғының корпусына (6) орнату кезінде ауа өткізгішті (4) сұйыққойма бу арасының төменгі кіру тесігімен (2) туралау қажет.

- Құрылғыны іске қосу алдында электр желісінің кернеуі құрылғының жұмыс кернеуіне сәйкес келетініне көз жеткізіңіз.
- Құрылғы жиілігі 50 Гц айнымалы ток желісінде жұмыс істеуге арналған, құрылғының талап

етілген номиналдық жиілікте жұмыс істеуі үшін ешқандай баптау талап етілмейді.

Ескерту:

- Ылғалдатқышты панажайдағы температура +10°C-ден +40°C-ге дейін және салыстырмалы ылғалдылығы 80% төмен болғанда пайдаланыңыз.
- Пайдаланылатын судың температурасы +40°C-ден жоғары болмауы керек.

ЫЛҒАЛДАҒЫШТЫ ПАЙДАЛАНУҒА БЕРУ

- Суға арналған сұйыққоймадан (2) қақпақты (1) шешіп алыңыз.
- Сұйыққойманы (2) судың қажетті мөлшерімен максималды деңгей белгісінен (3) «МАКС» асырмай толтырыңыз.

Ескертпе: - суға арналған тұрмыстық су сүзгісінен қосымша тазартудан өткен суды құю ұсынылады.

- Қақпақты (1) орнына орнатыңыз.
- Жұмыс камерасы (7) суға толғанға дейін біраз уақыт күтіңіз.
- Қуат бауының ашасын электр розеткасына салыңыз, осы ретте дыбыстық белгі шығады және басқару панелінің (5) барлық жарық индикаторлары қысқа уақытқа жанады.
- Суға арналған сұйыққоймаға (2) қатысты қақпақты (1) бұрап, «бу» шығуының оңтайлы бағытын таңдаңыз.



Ескертпелер:

- жұмыс режимдерін таңдау және баптау батырмалары сенсорлы, қажетті жұмыс режимін қосу үшін, батырмаға тиігізу жеткілікті, белсенді батырмаға әр тиігізу дыбыстық сигналмен сүйемелденеді.

Назар аударыңыз: – ылғалдағыш қосылып тұрған кезде, аспаптың корпусы мен қоршаған бетке шашырауын болдырмау үшін суға арналған сұйыққойма (2) корпусынан (6) шешіп алмаңыз.

ЖҰМЫС РЕЖИМДЕРІН БАСҚАРУ БАТЫРМАЛАРЫ ЖӘНЕ ИНДИКАЦИЯ

«Будың» (15) «» шығу қарқындылығын қосу/өшіру/реттеу батырмасы

- Батырманы (15) дәйектеп басу арқылы құрылғыны қосуға, қажетті бу шығу қарқындылығын таңдауға және құрылғыны өшіруге болады.
- Құрылғыны қосу үшін батырманы (15) басыңыз, осы ретте басқару панелінде (5) жоғары бу шығу қарқындылығы индикаторы (12) «» жанады. «Бу» шығуының төмен қарқындылығын қосу үшін батырманы (15) тағы бір рет басыңыз, осы ретте бу шығуының төмен қарқындылығының индикаторы (12) «» жанады. Құрылғыны өшіру үшін батырманы (15) тағы бір рет басыңыз, осы ретте барлық индикаторлар сөніп, «бу» шығысы тоқтайды.

ҚАЗАҚША

Таймерді қосу/өшіру батырмасы (16) «Ⓢ»

- Батырманы (16) дәйектеп басу арқылы ылғалдағыштың қажетті жұмыс уақытын орнатыңыз: 2 сағат, 4 сағат немесе 8 сағат, бұл ретте басқару панелінде (5) жұмыс уақытының тиісті индикаторы (13) жанады. Таймерді өшіру үшін индикаторлар сөнгенше батырманы (16) баса беріңіз.

Түнгі сәндік жарықтандыруды қосу батырмасы (17) «☾»

- Суға арналған сұйыққойма (2) жарықтандыруды қосу үшін батырманы (17) басыңыз, осы ретте жарық түсі уақыт өте келе біртіндеп өзгере бастайды.
- Түсті өзгерту процесінде батырманы (17) тағы бір рет басу арқылы қалаған түсті таңдап, бекіте аласыз. Біртіндеп түс өзгеруі тоқтайды.
- Түнгі сәндік жарықтандыруды өшіру үшін батырманы (17) тағы бір рет басыңыз.

Ұйқы режимін қосу/өшіру батырмасы (18) «Ⓛ»

- Ұйқы режимін қосу үшін батырманы (18) басыңыз, басқару панелінде (5) ұйқы режимін қосу индикаторы (14) жанады, ал сәндік жарықтандыру және қалған индикаторлар сөнеді.

Ұйқы режимі қосылған кезде барлық алдыңғы баптаулар сақталады

- Ұйқы режимін өшіру үшін кез келген батырманы басыңыз.

СУ МӨЛШЕРІ ЖЕТКІЛІКСІЗ

- Сұйыққоймада (2) және жұмыс камерасында (7) су таусылғанда, құрылғы өшеді, 3 қысқа дыбыстық белгі шығады және басқару панеліндегі барлық индикаторлар жыпылықтай бастайды. Біраз уақыттан кейін индикаторлар сөнеді.
- Суға арналған сұйыққоймадан (1) қақпақты (2) шешіп алыңыз.
- Сұйыққойманы (2) судың қажетті мөлшерімен максималды белгі (3) «МАКС» деңгейінен асырмай толтырыңыз, содан кейін қақпақты (1) орнына қойыңыз.
- Бұдан әрі пайдалану үшін құрылғыны қосыңыз.

КҮТІМ ЖӘНЕ ТАЗАЛАУ

Ескерту! Құрылғыны тазалау немесе оған қызмет көрсету алдында үнемі сәндіріңіз.

Кермек су жұмыс камерасында (7) және су қоймада (2) минералды шөгінділер (қақ) түзілуін тудырады, бұл құрылғы жұмысының нашарлауына әкеледі. Оған жол бермеу үшін:

- сұйыққойманы үш күн сайын тазалаңыз, бұл сұйыққоймада және жұмыс камерасында қақтың пайда болуына жол бермейді. Бұл сонымен қатар микроағзалардың өсуіне жол бермейді.

- тұрмыстық сүзгіден тазартылған суды, және тұндырылған суды пайдаланыңыз. Егер су құбырының суы кермек болса, оны 1:1 қатынаста дистилденген сумен араластыру ұсынылады. Су өте кермек болған жағдайда оны дистильденген сумен 1:2 қатынаста араластырыңыз немесе тек дистилденген суды ғана пайдаланыңыз.
- Су қоймасындағы (2) суды аптасына екі рет ауыстырыңыз.
- Жұмыс камерасын (7) және су қоймасын (2) аптасына екі рет бейтарап жуу құралдары ерітіндісімен жақсылап жуыңыз.
- «Бүріккішті» (9) минералды шөгінділерден (қақтан) тазарту үшін оған 5-10 тамшы тазартқыш заттан тамызыңыз, шамамен 10-15 минут күтіңіз. «Бүріккіш» бетінен қақты жұмсақ қылшақшамен кетіріңіз, содан кейін жұмыс камерасын (7) бейтарап жуатын құралдың ерітіндісімен жуып жіберіңіз.
- Жұмыс камерасын бірнеше рет шайып жіберіңіз. Жұмыс камерасын жұмсақ матамен сүртіп жіберіңіз.
- Ылғалдатқыш корпусын (6) жұмсақ біраз ылғалды матамен сүртіңіз, содан соң құрғатып сүртіңіз.
- Ластануына қарай уау өткізгішті (4) және корпусстың (6) төменгі жағында орналасқан, ауа тартқыштың торын тазалап отырыңыз.
- Қалқыманы (8) тазалау үшін оны шешіп алыңыз, ол үшін оны көтеріңкіреңіз және ұстағыштан шығарып алыңыз. Қалқыманы (8) минералды шөгінділерінен тазартыңыз.
- Қалқыманы (8) орнына орнатыңыз, қалқыма (8) осытік жылжыту (айналдыру) кезінде кептелмейтініне көз жеткізіңіз.

Ескертпелер:

- ылғалдатқыш корпусын суға немесе басқа сұйықтықтарға батырмаңыз;
- «шашыратқышты» (9) тазалау үшін абразивті тазартқыштар мен еріткіштерді пайдаланбаңыз;
- «шашыратқыш» (9) пен қалтқыны (8) тазарту үшін тазартқыш құралы ретінде шайнек қақтарын кетіруге арналған құралдарды, сол құралды пайдалану жөніндегі нұсқаулықтағы ұсыныстарды қатаң сақтап қолдануға болады.

САҚТАУЫ

- Құрылғыны сақтауға қоярдан бұрын, суды су қоймасынан төгіңіз, жұмыс камерасы мен «шашыратқыштың» құрғақ екеніне көз жеткізіңіз.
- Құрылғыны су қоймасында (2) немесе жұмыс камерасындағы (7) сумен сақтауға тыйым салынады.
- Ылғалдатқышты балалардың және мүмкүндіктері шектеулі адамдардың қолы жетпейтін, құрғақ, салқын жерде сақтаңыз.

АҚАУЛЫҚТАРДЫ ЖОЮ

Ақаулықтар	Мүмкін болатын себептері	Ақаулықтарды жою
«Бу» жоқ	Құрылғыны дұрыс қоспау	Желі бауының ашасы розеткаға тығылғанын тексеріңіз.
	Құрылғы қосылған жоқ	Құрылғыны батырмаға (15) басып қосыңыз.
	Су қоймасында су жоқ немесе жеткіліксіз	Су қоймаға (2) жеткілікті мөлшерде су құйыңыз.
Жұмыс кезінде бөгде иісті шығуы	Бірінші пайдаланым	Құрылғыны электр желісінен ажыратыңыз. Резервуарды шығарып алыңыз, қақпақты алыңыз, суды су қоймасынан төгіп тастаңыз, су қоймасын салқын құрғақ жерге 12 сағатқа қойыңыз.
	Лас немесе тұрып қалған су	Құрылғыны электр желісінен ажыратыңыз. Резервуарды шығарып алыңыз, қақпақты алыңыз, суды су қоймасынан төгіп тастаңыз, су қоймасын тазартыңыз («Тазалау және күтім» бөлімінде сипатталғандай), сосын онда таза су құйыңыз.
Бөгде шу	Суға арналған су қоймасы дұрыс орнатылмаған	Суға арналған су қоймасы дұрыс орнатылғандығын тексеріңіз.
	Су қоймасындағы су жеткіліксіз	Су қоймасына жеткілікті су құйыңыз.
	Құрылғы тегіс емес бетке орналастырылған	Құрылғыны тегіс бетке орналастырыңыз.

ЖЕТКІЗІЛІМ ЖИНАҒЫ

Ылғалдатқыш – 1 дн.

Нұсқаулық – 1 дн.

Кепілдік талоны – 1 дн.

ТЕХНИКАЛЫҚ СИПАТТАМАЛАРЫ

Электрлік қуаттандыруы: 220-240 В ~ 50-60 Гц

Номиналдық тұтынатын қуаты: 20 Вт

Суға арналған сауыттың сыйымдылығы: 2 л

Су шығыны: 150 мл/сағ

Ылғалдату ауданы: 15 м²-ге дейін

ҚАЙТА ӨНДЕУ



Қоршаған ортаны қорғау мақсатында, аспаптың және қуаттандыру элементтерінің (егер жинақтың құрамына кірсе) қызмет ету мерзімі аяқталғаннан кейін, оларды күнделікті тұрмыстық қалдықтармен бірге тастауға болмайды, аспап пен қуаттандыру элементтерін ары қарай кәдеге асыру үшін мамандандырылған орындарға өткізу керек.

Бұйымдарды қайта өңдеу кезінде пайда болатын қалдықтар белгіленген тәртіп бойынша келесі қайта өңделетін міндетті жинауға жатады.

Берілген өнімді қайта өңдеу туралы қосымша ақпаратты алу үшін жергілікті муниципалитетке, тұрмыстық қалдықтарды қайта өңдеу қызметіне немесе берілген өнімді Сіз сатып алған дүкенге хабарласыңыз.

Дайындаушы аспапты жақсарту мақсатында, алдын-ала хабарламай, аспаптың дизайнын, конструкциясы және оның жұмыс қағидатына әсер етпейтін техникалық сипаттарын өзгерту құқығын өзіне қалдырады, соған байланысты нұсқаулық пен бұйымның арасында кейбір айырмашылықтар болуы мүмкін. Егер пайдаланушы осындай сәйкессіздіктерді анықтаса, нұсқаулықтың жаңартылған нұсқасын алу үшін сәйкессіздік туралы info@vitek.ru электрондық поштасына хабарлауыңызды сұраймыз.

Құралдың қызмет ету мерзімі – 3 жыл

Гарантиялық міндеттілігі

Гарантиялық жағдайдағы қаралып жатқан бөлшектер дилерден тек сатып алынған адамға ғана беріледі. Осы гарантиялық міндеттілігіндегі шағымдалған жағдайда төлеген чек немесе квитанциясын көрсетуі қажет.

EAC

УКРАЇНЬСЬКА







ЗВОЛОЖУВАЧ VT-2356

Недостатня вологість у приміщенні негативно відбивається на здоров'ї людини, домашніх тваринах, рослинах та предметах меблів. Рекомендований комфортний рівень відносної вологості повітря у приміщеннях складає від 40% до 60%. Зволожувач дозволить поліпшити якість повітря у приміщенні.

ОПИС

1. Кришка з отвором для виходу «пари»
2. Резервуар для води
3. Позначка максимального рівня води «МАКС»
4. Повітровід
5. Панель керування
6. Корпус
7. Робоча камера
8. Поплавець (стабілізує рівень води в робочій камері)
9. «Розпилювач» води
10. Датчик рівня води
11. Плафон нічного декоративного підсвічування

Панель керування

12. Індикатори інтенсивності виходу «пари»: «» - індикатор високої інтенсивності «» - індикатор низької інтенсивності
13. Індикатори часу роботи таймера «**2, 4, 8**»
14. Індикатор увімкнення сплячого режиму
15. Кнопка увімкнення/вимкнення/регулювання інтенсивності виходу «пари» «»
16. Кнопка увімкнення/вимкнення таймера «»
17. Кнопка увімкнення нічного декоративного підсвічування «»
18. Кнопка увімкнення/вимкнення сплячого режиму «»

ЗАХОДИ БЕЗПЕКИ

Перед початком експлуатації електроприладу уважно прочитайте це керівництво з експлуатації і збережіть його для використання як довідковий матеріал.

Використовуйте пристрій тільки за його прямим призначенням, як викладено у цьому керівництві. Неправильне поводження з пристроєм може призвести до його поломки, завдання шкоди користувачеві або його майну.

- Перед увімкненням переконайтеся, що напруга електричної мережі відповідає робочій напрузі пристрою.
- Встановлюйте пристрій на рівній вологостійкій поверхні. Відстань до стін, інших предметів меблів і інтер'єру має бути не менше 30 см.
- Забороняється встановлювати пристрій на підлогові покриття з довгим ворсом.
- Не розміщайте зволожувач у місцях, схильних до дії прямих сонячних променів, високих темпера-

тур, поблизу комп'ютерів або чутливої електронної техніки.

- Забороняється використовувати пристрій поза приміщеннями.
- Використовуйте лише ті знімні деталі, які входять до комплекту постачання.
- Не вмикайте пристрій без води та вимикайте його, як тільки у резервуарі закінчиться вода.
- Не використовуйте газовану або забруднену воду, а також парфумерні добавки.
- Температура використовуємої води не має перевищувати +40°C.
- Не вмикайте пристрій без встановленого резервуара для води.
- Вимикайте пристрій з електромережі перед зняттям резервуара для води.
- Не накривайте пристрій.
- Не закривайте присутні отвори на корпусі пристрою та не допускайте потрапляння у них сторонніх предметів.
- Не занурюйте корпус пристрою, мережний шнур або вилку мережного шнура у воду або будь-які інші рідини.
- Під час роботи пристрою не переміщайте та не нахилийте його, а також не знімайте резервуар для води.
- Завжди вимикайте пристрій з мережі та виливайте воду з резервуара та робочої камери під час чищення або якщо ви не користуєтесь зволожувачем.
- Перш ніж перенести пристрій в інше місце, вимкніть його з електромережі та злийте воду з робочої камери. При перенесенні пристрою тримайте його обома руками за корпус.
- Не торкайтеся вилки мережного шнура мокрими руками.
- Регулярно робіть чищення пристрою.
- Не дозволяйте дітям торкатися корпусу пристрою та мережного шнура під час роботи пристрою.
- Цей пристрій не призначений для використання дітьми.
- Пристрій не призначений для використання особами (включючи дітей) зі зниженими фізичними, сенсорними або розумовими здібностями або при відсутності у них життєвого досвіду або знань, якщо вони не знаходяться під контролем або не проінструктовані щодо використання пристрою особою, відповідальною за їх безпеку.
- Діти мають перебувати під наглядом для недопущення ігор з пристроєм.
- З міркувань безпеки дітей не залишайте поліетиленові пакети, що використовуються як упаковка, без нагляду.

Увага! Не дозволяйте дітям грати з поліетиленовими пакетами або пакувальної плівкою. **Небезпека задущення!**

- Вимикаючи пристрій з електромережі, ніколи не смікайте за мережний шнур, візьміться за мережну вилку і акуратно витягніть її з електричної розетки.
- Не використовуйте пристрій, якщо є пошкодження шнура живлення або вилки шнура живлення, якщо пристрій працює з перебоями, а також після його падіння.
- При пошкодженні шнура живлення його заміну, щоб уникнути небезпеки, мають робити виробник, сервісна служба або підібраний кваліфікований персонал.
- Забороняється самостійно ремонтувати пристрій. Не розбирайте пристрій самостійно, при виникненні будь-яких несправностей, а також після падіння пристрою вимкніть його з електричної розетки та зверніться до будь-якого авторизованого (уповноваженого) сервісного центру за контактними адресами, вказаними у гарантійному талоні та на сайті www.vitek.ru.
- Перевозьте пристрій лише у заводській упаковці.
- Зберігайте пристрій у місцях, недоступних для дітей та людей з обмеженими можливостями.

ЦЕЙ ПРИСТРІЙ ПРИЗНАЧЕНИЙ ДЛЯ ВИКОРИСТАННЯ ЛИШЕ У ПОБУТОВИХ УМОВАХ. ЗАБОРОНЯЄТЬСЯ КОМЕРЦІЙНЕ ВИКОРИСТАННЯ ТА ВИКОРИСТАННЯ ПРИСТРОЮ У ВИРОБНИЧИХ ЗОНАХ ТА РОБОЧИХ ПРИМІЩЕННЯХ.

ПЕРЕД ПЕРШИМ ВИКОРИСТАННЯМ

Після транспортування або зберігання пристрою при зниженій температурі необхідно витримати його при кімнатній температурі не менше трьох годин.

Всередині зволожувача можуть знаходитися сліди води – це нормальне явище, оскільки пристрій проходить контроль якості.

- Розпакуйте пристрій і видаліть всі пакувальні матеріали та будь-які наклейки, що заважають роботі пристрою. Огляньте пристрій на предмет пошкоджень. За наявності пошкоджень не вмикайте пристрій.
- Зніміть резервуар для води (2) з корпусу пристрою (6), і за наявності, видаліть фіксуючу транспортувальну прокладку поплавця (8).
- Установіть резервуар для води (2) на колишнє місце.

Примітка: Коли встановлюєте резервуар для води (2) на корпус пристрою (6) необхідно поєднати повітропровід (4) з нижнім вхідним отвором парового каналу резервуара (2).

- Перед увімкненням у мережу переконайтеся, що напруга електричної мережі відповідає робочій напрузі пристрою.

- Пристрій призначений для роботи в мережі змінної струму з частотою 50 Гц, для роботи пристрою при потрібній номінальній частоті ніяке настроювання не потребується.

Примітки:

- Використовуйте зволожувач при температурі у приміщенні від +10°C до +40°C та відносній вологості менше 80%.
- Температура використовуємої води не має бути вище +40°C.

ЕКСПЛУАТАЦІЯ ЗВОЛОЖУВАЧА

- Зніміть кришку (1) з резервуара для води (2).
- Наповніть резервуар (2) необхідною кількістю води, не перевищуючи рівень максимальної позначки (3) «МАКС».

Примітка: - рекомендується заливати воду, що пройшла додаткове очищення побутовим фільтром для води.

- Установіть кришку (1) на місце.
- Почекайте деякий час, поки робоча камера (7) заповниться водою.
- Вставте вилку мережного шнура в електричну розетку, у цей час пролунає звуковий сигнал і на короткий час засвітиться всі світлові індикатори панелі керування (5).
- Поворотом кришки (1), відносно до резервуара для води (2), виберіть оптимальний напрямок виходу «пари».



Примітки:

- кнопки вибору та встановлення режимів роботи сенсорні, для увімкнення потрібного режиму роботи кнопки досить торкнутися, кожне торкання активної кнопки супроводжується звуковим сигналом.

Увага: – коли зволожувач увімкнено, щоб уникнути забризкування корпусу приладу та навколишньої поверхні, не знімайте резервуар для води (2) з корпусу (6).

КНОПКИ КЕРУВАННЯ РЕЖИМАМИ РОБОТИ та ІНДИКАЦІЯ

Кнопка увімкнення/вимкнення/регулювання інтенсивності виходу «пари» (15) «»

- Послідовно натискаючи кнопку (15) ви можете увімкнути пристрій, вибрати необхідну інтенсивність виходу пари та вимкнути пристрій.
- Натисніть кнопку (15), щоб увімкнути пристрій, водночас на панелі керування (5) засвітиться індикатор високої інтенсивності виходу пари (12) «». Щоб увімкнути низьку інтенсивність виходу «пари», натисніть кнопку (15) ще раз, водночас засвітиться індикатор низької інтенсивності виходу пари (12) «». Щоб вимкнути пристрій, ще раз натисніть кнопку (15), водночас всі індикатори згаснуть, вихід «пари» припиниться.

УКРАЇНЬСЬКА

Кнопка увімкнення/вимкнення таймера (16) «»

- Послідовним натисканням на кнопку (16) встановіть необхідний час роботи зволожувача: 2 години, 4 години, або 8 годин, при цьому на панелі керування (5) засвітиться відповідний індикатор часу роботи (13). Для вимкнення таймера натискуйте кнопку (16) доти, поки всі індикатори не згаснуть.

Кнопка увімкнення нічного декоративного підсвічування (17) «»

- Натисніть кнопку (17), щоб увімкнути нічне декоративне підсвічування резервуара для води (2), при цьому колір підсвічування почне плавно змінюватися з часом.
- У процесі зміни кольору ви можете вибрати та зафіксувати бажаний колір, натиснувши кнопку (17) ще раз. Плавна зміна кольору припиниться.
- Щоб вимкнути декоративне нічне підсвічування, ще раз натисніть кнопку (17).

Кнопка увімкнення/вимкнення сплячого режиму (18) «»

- Натисніть кнопку (18), щоб увімкнути сплячий режим, на панелі керування (5) засвітиться індикатор увімкнення сплячого режиму (14), водночас декоративне підсвічування та інші індикатори згаснуть.

У разі увімкнення сплячого режиму всі попередні налаштування зберігаються

- Щоб вимкнути сплячий режим, натисніть будь-яку кнопку.

НЕДОСТАТНЯ КІЛЬКІСТЬ ВОДИ

- Коли в резервуарі (2) та робочій камері (7) закінчиться вода, пристрій вимкнеться, пролунають 3 короткі звукові сигнали і всі індикатори на панелі керування почнуть блимати. Через деякий час індикатори згаснуть.
- Зніміть кришку (1) з резервуара для води (2).
- Наповніть резервуар (2) необхідною кількістю води, не перевищуючи максимальної позначки (3) «МАКС», потім встановіть кришку (1) на місце.
- Увімкніть пристрій для подальшої експлуатації.

ДОГЛЯД ТА ЧИЩЕННЯ

Попередження! Завжди вимикайте зволожувач та від'єднайте його від мережі перед обслуговуванням або чищенням.

Тверда вода викликає з'явлення мінеральних відкладень (накипу) у робочій камері (7) та у резервуарі (2), що призводить до погіршення роботи пристрою. Щоб уникнути цього:

- очищуйте резервуар кожні три дні, це допоможе запобігти відкладенню накипу в резервуарі та робочій камері. Це також запобігає зростанню мікроорганізмів.
- використовуйте воду, яка пройшла очищення побутовим фільтром, та відстояну воду. Якщо водопровідна вода тверда, то рекомендується змішувати її з дистильованою водою у співвідношенні 1:1. При дуже твердій воді змішуйте її з дистильованою водою у співвідношенні 1:2 або використовуйте тільки дистильовану воду.
- Міняйте воду у резервуарі (2) двічі на тиждень.
- Ретельно промивайте робочу камеру (7) та резервуар (2) розчином нейтрального мийного засобу двічі на тиждень.
- Для очищення «розпилювача» (9) від мінеральних відкладень (накипу) крапніть на нього 5-10 крапель засобу для чищення, почекайте приблизно 10-15 хвилин. М'якою щіточкою усуньте наліт з поверхні «розпилювача», після чого промийте робочу камеру (7) розчином нейтрального мийного засобу.
- Сполощіть декілька разів робочу камеру. Протріть робочу камеру м'якою тканиною.
- Корпус зволожувача (6) протирайте м'якою, злегка вологою тканиною, після чого витріть насухо.
- По мірі забруднення очищайте повітровід (4) та решітку повітрязабірника, розташовану знизу корпусу (6).
- Для чищення поплавця (8) зніміть його, підніміть його й вийміть з утримувача. Очистіть поплавець (8) від мінеральних відкладень.
- Установіть поплавець (8) на місце, переконайтеся у відсутності заїдань під час осьового переміщення (обертання) поплавця (8).

Примітки:

- не занурюйте корпус зволожувача у воду або у будь-які інші рідини;
- не використовуйте для чищення «розпилювача» (9) абразивні очищувальні засоби та розчинники;
- як очищувальний засіб для «розпилювача» (9) та поплавця (8) можна використовувати засіб для усунення накипу у чайниках, строго дотримуючись рекомендації в інструкції щодо використання даного засобу.

ЗБЕРІГАННЯ

- Перш ніж забрати пристрій на зберігання, злийте воду з резервуара та переконайтеся, що робоча камера та «розпилювач» сухі.
- Забороняється зберігати пристрій, якщо є вода у резервуарі (2) або у робочій камері (7).
- Зберігайте зволожувач у сухому прохолодному місці, недоступному для дітей та людей з обмеженими можливостями.

УСУНЕННЯ НЕСПРАВНОСТЕЙ

Несправність	Можливі причини	Усування несправностей
Немає «пари»	Неправильне підмикання пристрою	Перевірте, чи вставлена вилка мережного шнура у розетку.
	Пристрій не увімкнений	Увімкніть пристрій, натиснувши кнопку (15) .
	Немає води або недостатньо води у резервуарі	Залийте у резервуар (2) достатню кількість води.
Сторонній запах під час роботи	Перше використання	Вимкніть пристрій з електромережі. Зніміть резервуар, зніміть кришку, злийте воду з резервуара для води, помістіть резервуар у прохолодне сухе місце на 12 годин.
	Брудна або застоювана вода	Вимкніть пристрій з електромережі, зніміть резервуар, зніміть кришку, злийте воду з резервуара для води, проведіть чищення резервуара (як описано у розділі «Чищення та догляд»), залийте у нього чисту воду.
Сторонній шум	Неправильно встановлений резервуар для води	Перевірте правильність установлення резервуара для води.
	Недостатньо води в резервуарі	Залийте у резервуар достатню кількість води.
	Пристрій розміщений на нерівній поверхні	Розмістіть пристрій на рівній стійкій поверхні.

КОМПЛЕКТ ПОСТАЧАННЯ

Зволожувач – 1 шт.
Інструкція – 1 шт.
Гарантійний талон – 1 шт.

ТЕХНІЧНІ ХАРАКТЕРИСТИКИ

Електроживлення: 220-240 В ~ 50-60 Гц
Номинальна споживана потужність: 20 Вт
Місткість резервуара для води: 2 л
Витрата води: 150 мл/година
Площа зволоження: до 15 м²

УТИЛІЗАЦІЯ



Для захисту навколишнього середовища після закінчення терміну служби пристрою та елементів живлення (якщо входять до комплекту) не викидайте їх разом зі звичайними побутовими відходами, передайте пристрій та елементи живлення у спеціалізовані пункти для подальшої утилізації. Відходи, що утворюються при утилізації виробів, підлягають обов'язковому збору з подальшою утилізацією установленим порядком.

Для отримання додаткової інформації про утилізацію даного продукту зверніться до місцевого муніципалітету, служби утилізації побутових відходів або до крамниці, де Ви придбали цей продукт.

Виробник зберігає за собою право змінювати дизайн, конструкцію та технічні характеристики, які не впливають на загальні принципи роботи пристрою, без попереднього повідомлення, через що між інструкцією та виробом можуть спостерігатися незначні відмінності. Якщо користувач виявив такі невідповідності, просимо повідомити про це по електронній пошті info@vitek.ru для отримання оновленої версії інструкції.

Термін служби пристрою – 3 роки

Гарантія

Докладні умови гарантії можна отримати в дилера, що продав дану апаратуру. При пред'явленні будь-якої претензії протягом терміну дії даної гарантії варто пред'явити чек або квитанцію про покупку.

CE Даний продукт відповідає вимогам Директиви 2014/30/ЄС щодо електромагнітної сумісності та Директиви 2014/35/ЄС щодо низьковольтного обладнання.

КЫРГЫЗ





ЫЛГАЛДАТҚЫШ VT-2356

Панажайдағы жеткіліксіз ылғалдылық адамның денсаулығына, үй жануарларына, өсімдіктерге және жиһаз заттарына өзінің кері әсерін тигізеді. Панажайлардағы ұсынылатын жайлы салыстырмалы ауа ылғалдылығы 40%-дан 60%-ға дейінгі аралықты құрайды. Нымдатқыч имараттын ичиндегі абаның сапатын өзгөртүү мүмкүнчүлүгүн берет.

СИПАТТАМАСЫ

1. «Буу» чыгуучу тешиги бар капкагы
2. Суу үчүн чукур
3. Суунун максималдуу деңгээлинин «МАКС» белгиси.
4. Аба киргизгич
5. Башкаруу панели
6. Корпус
7. Иштөө камерасы
8. Калкыма (иштөө камерасындагы суунун деңгээлин жөндөйт)
9. Суунун «чаңдаткычы»
10. Суу деңгээлинин билгизгичи
11. Түнкү кооздогуч жарыктын плафону

Башкаруу панели

12. «Буу» чыгуунун интенсивдүүлүктүн белгилери
«» - жогору интенсивдүүлүктүн индикатору
«» - төмөн интенсивдүүлүктүн индикатору
13. Таймердин иштөө мөөнөтүнүн индикаторлору «2, 4, 8»
14. Уйку режими иштегенинин индикатору
15. Иштетүү/өчүрүү/«буу» чыгуунун күчүн жөндөө баскычы «»
16. Таймерди иштетүү/өчүрүү «» баскычы
17. Түнкү кооздогуч жарыкты иштетүү баскычы «»
18. Уйку режимин иштетүү/өчүрүү баскычы «»

ҚАУІПСІЗДІК ШАРАЛАРЫ

Электрлік құрылғыны пайдаланар алдында аталмыш нұсқаулықты мұқият оқып шығып, әрі қарай анықтамалық материал ретінде қолдану үшін сақтап қойыңыз.

Құрылғыны осы нұсқаулықта жазылғандай тікелей мақсаты бойынша ғана пайдаланыңыз. Құрылғыны дұрыс пайдаланбау оның бұзылуына, пайдаланушыға немесе оның мүлкіне зиян келтіруіне әкелуі мүмкін.

- Іске қосу алдында, аспаптың жұмыс істеу кернеуі желідегі кернеуге сәйкес келетініне көз жеткізіңіз.
- Құрылғыны түзу, ылғалға төзімді бетке қойыңыз. Қабырғаға, басқа жиһаз және интерьер заттарына дейінгі қашықтық 30 см-ден кем болмауы керек.
- Құрылғыны ұзын талшықтары бар еден төсеніштеріне орнатуға тыйым салынады.

- Ылғалдатқышты тікелей күн сәулелерінің, жоғары температуралардың әсері тиетін жерлерде, компьютерлердің немесе сезімтал электрондық техниканың қасында орналастырмаңыз.
- Құрылғыны панажайлардан тыс пайдалануға тыйым салынады.
- Жеткізілім жинағына кіретін шешіlmелі бөлшектерді ғана пайдаланыңыз.
- Құрылғыны сусыз іске қоспаңыз және сауытында суы біткен кезде оны сөндіріңіз.
- Газдалған немесе ластанған суды, сонымен қатар парфюмерлік қоспаларды пайдаланбаңыз.
- Пайдаланылатын судың температурасы +40°C-ден аспауы керек.
- Суға арналған сауытсыз құрылғыны іске қоспаңыз.
- Суға арналған сауытты шешу алдында құрылғыны сөндіріңіз.
- Құрылғыны бүркеп жаппаңыз.
- Құрылғы корпусында бар саңылауларды жаппаңыз және оларға бөтен заттардың түсуіне жол бермеңіз.
- Құрылғы корпусын, желілік бауды немесе желілік баудың айыртетігін суға немесе басқа сұйықтықтарға матырмаңыз.
- Құрылғы жұмыс істеген уақытта оны тасымалдамаңыз және еңкейтпеңіз, сонымен қатар суға арналған сауытты шешпеңіз.
- Ылғалдатқышты тазалау уақытында немесе сіз оны пайдаланбасаңыз міндетті түрде құрылғыны желіден ажыратыңыз және суға арналған сауыт пен жұмыс камерасынан суды төгіңіз.
- Түзмөктү башка жерге ташып жылдыруунун алдында аны электр тармағынан ажыратып, иштөө камерасынан суусун төгүңүз. Түзмөктү ташыганда, эки колуңуз менен корпусунан кармап көтөрүңүз.
- Желілік баудың айыртетігін сулы қолмен ұстамаңыз.
- Құрылғыны тазалауды мезгілімен жүргізіңіз.
- Құрылғы жұмыс істеген уақытта балаларға құрылғы корпусына қолын тигізуге рұқсат етпеңіз.
- Берілген құрылғы балалардың пайдалануына арналмаған.
- Бул шайман дене күчу, сезими же акыл-эси жагынан жөндөмдүүлүгү чектелген (ошонун ичинде балдар да) адамдар же колдонуу боюнча тажрыйбасы же билими жок болгон адамдар, эгерде алардын коопсуздугуна жооптуу адам аларды көзөмөлдөп же нускамалоо болбосо колдонуу үчүн ылайыкташтырылган эмес.
- Балдар түзмөк менен ойногонго жол бербегени үчүн аларга көз салуу зарыл.

- Балалардың қауіпсіздігін қамтамасыз ету мақсатында қаптама ретінде пайдаланылатын полиэтилен қаптарды қараусыз қалдырмаңыз.

Назар аударыңыз! Балаларға полиэтилен қаптармен немесе қаптама үлдірмен ойнауға рұқсат бермеңіз. **Тұншығу қаупі!**

- Құрылығаны электр желісінен сөндіргенде, ешқашан желілік баудан тартпаңыз, желелік айыреттіктен ұстаңыз және оны электрлік ашалықтан ұқыпты шығарыңыз.
- Электр шнурдун же сайгычтын бұзулған жерлери болсо же шайман иштеп-иштебей турса жана шайман кулап түшкөндөн кийин шайманды колдонбоңуз.
- Электр шнуру бұзук болгондо коопчулуктарга жол бербегени үчүн аны өнүктүрүүчү, тейлөө кызмат же аларга окшогон дасыккан кызматкерлер алмаштырууга тийиш.
- Аспапты өз бетіңізбен жөндеуге тыйым салынады. Аспапты өз бетіңізбен бөлшектемеңіз, кез-келген ақаулықтар пайда болғанда қоректендіру элементтерін батареялық бөліктен шығарыңыз және кепілдік талоны мен www.vitek.ru сайтында көрсетілген хабараласу мекен-жайлары бойынша кез-келген туындыгерлес (өкілетті) қызмет көрсету орталығына хабарласыңыз.
- Құрылғыны тек зауыт қаптамасында тасымалдаңыз.
- Құрылғыны балалардың және мүмкіндіктері адамдардың қолы жетпейтін жерде сақтаңыз.

БУЛ ТҮЗМӨК ТУРМУШ-ТУРУКТУУ ШАРТТАРДА КОЛДОНГОНУ ҮЧҮН ГАНА АРНАЛГАН. ШАЙМАҢДЫ КОММЕРЦИЯЛЫК ПАЙДАЛАНУУГА ЖАНА ӨНДҮРҮШ ЗОНАЛАРДА ЖАНА ЖУМУШЧУ ИМАРАТТАРДА ТҮЗМӨКТҮ ИШТЕТҮҮГӨ ТЫЮУ САЛЫНАТ.

АЛҒАШҚЫ ПАЙДАЛАНУ АЛДЫҢДА

Төмендеген температурада шайманды транспорттоодон же сактоодон кийин аны үч сааттан кем эмес мөөнөткө үй температурасында сактоо зарыл.

Ылғалдатқыштың ішінде судың іздері болуы мүмкін – бұл қалыпты құбылыс, себебі құрылғы сапа бақылауынан өтті.

- Құрылғыны ораудан шығарыңыз және құрылғының жұмыс істеуіне кедергі болатын кез-келген жапсырмаларды жойыңыз. Құрылғының бүлінбегенін тексеріңіз. Бүлінулер болған жағдайда аспапты іске қоспаңыз.
- Суу үчүн чукурун (2) түзмөктүн корпусунан (6) чечип, бар болсо, калқыманын (8) бекитме транспорттоочу катмарын кетіріңіз.
- Суу куюлуучу чукурун (2) ордуна орнотуңуз.

Эскертүү: Суу үчүн чукурду (2) түзмөктүн корпусуна (6) орноткондо аба киргизгичти (4) чукурдун (2) буу каналынын киргизгич тешиги менен дал келтирүү зарыл.

- Құрылғыны іске қосу алдында электр желісінің кернеуі құрылғының жұмыс кернеуіне сәйкес келетініне көз жеткізіңіз.
- Түзмөк ылдамдығы 50 Гц болгон алмашма ток тармағында иштөөге арналған, зарыл болгон ылдамдығында иштегени үчүн эч кошумча жөндөөнүн зарылдығы жоқ.

Эскерту:

- Ылғалдатқышты панажайдағы температура +10°C-ден +40°C-ге дейін және салыстырмалы ылғалдылығы 80% төмен болғанда пайдаланыңыз.
- Пайдаланылатын судың температурасы +40°C-ден жоғары болмауы керек.

НЫМДАТҚЫЧТЫ ПАЙДАЛАНУУ

- Суу чукурунан (2) капкағын (1) чечиңіз.
- Чукурду (2) суунун керектүү көлемі менен максималдуу белгисин (3) «МАКС» ашырбай куюңуз.

Эскертүү: - турмуштук чыпка аркылуу кошумча тазаланган сууну колдонуусу кеңештелет.

- Капкакты (1) ордуна коюңуз.
- Иштөө камерасы (7) суу менен толтурулганга чейин бир аз күтүңуз.
- Тармактык боонун сайгычын электр розеткасына сайыңыз, ошондо үн белгиси чыгып, бакшаруу панелинин (5) болгон жарык индикаторлору кыска мөөнөтке күйөт.
- Капкакты (1) чукурдун (2) үстүндө турап, «буу» чыгуунун оптималдуу багытын таңдаңыз.

Эскертүү:

- режимдерди таңдоо жана коюу баскычтар сенсордук, керектүү иштөө режимин коюу үчүн баскычты тийсеңиз гана жетиштүү, активдүү баскычты тийгенди ар дайым үн белгиси белгилейт.

Көңүл буруңуз: - нымдаткыч иштеп турганда түзмөктүн корпусу менен айланадагы беттерге чачыраганына жол бербегени үчүн суу чукурун (2) корпустан (6) чечпеңиз.

ИШТӨӨ РЕЖИМДЕРИН БАШКАРУУ БАСКЫЧТАРЫ менен ИНДИКАЦИЯСЫ

Иштетүү/өчүрүү/«буу» чыгуунун күчүн жөндөө баскычы (15) «»

- Баскычты (15) улам басып, түзмөктү иштетип, буу чыгуунун керектүү интенсивдүүлүктү таңдап, түзмөктү өчүрсөңүз болот.
- Түзмөктү иштетүү үчүн баскычты (15) басыңыз, ошондо башкаруу панелинде (5) буу чыгуунун жорогуу интенсивдүүлүктүн индикатору (12) «» күйөт. «Буу» чыгуунун төмөн

КЫРГЫЗ

интенсивдүүлүгүн коюу үчүн (15) баскычты кайрадан басыңыз, ошондо буу чыгуунун төмөн интенсивдүүлүгүнүн индикатору (12) «» күйөт. Түзмөктү өчүрүү үчүн баскычты (15) кайрадан басыңыз, ошондо индикаторлор өчүп, «буу» чыгуусу токтотулат.

Таймерди иштетүү/өчүрүү (16) «» баскычы

- Баскычты (16) улам басып, нымдаткычтын керектүү иштөө мөөнөтүн коюңуз: 2 саат, 4 саат же 8 саат, ошондо башкаруу панелинде (5) иштөө мөөнөтүнүн ылайыктуу индикатору (13) күйөт. Таймерди өчүрүү үчүн баскычты (16) болгон индикаторлор өчкөнүнө чейин улам басыңыз.

Кооздогуч түнкү жарыкты иштетүү

баскычы (17) «»

- Суу чукурунун (2) түнкү кооздогуч жарыгын иштетүү үчүн баскычты (17) басыңыз, ошондо жарыктын түсү убактылуу өзгөрүп турат.
- Түс өзгөрүп турганда каалаган түстү баскычты (17) кайрадан басып тандап бекитсеңиз болот. Түс өзгөрүүсү токтойт.
- Кооздогуч түнкү жарыкты өчүрүү үчүн баскычты (17) кайрадан басыңыз.

Уйку режимин иштетүү/өчүрүү

баскычы (18) «»

- Уйку режимин иштетүү үчүн баскычты (18) басыңыз, башкаруу панелинде (5) уйку режиминин индикатору (14) күйөт, ошондо кооздогуч жарыгы менен башка индикаторлор өчөт.

Уйку режимин иштеткенде болгон алгачкы жөндөмөлөр сакталат

- Уйку режимин өчүрүү үчүн ар кайсы баскычты басыңыз.

СУУНУН АЗДЫГЫ

- Чукурда (2) жана иштөө камерасында (7) суу түгөнгөндө, түзмөк өчөт, 3 кыска үн белгиси чыгып, башкаруу панелиндеги болгон индикаторлор үлпүлдөп баштайт. Бир нече убакыттан кийин индикаторлор өчөт.
- Суу үчүн чукурдун (2) капкагын (1) чечиңиз.
- Чукурду (2) керектүү суунун көлөмү менен максималдуу белгисин (3) «**МАКС**» ашырбай толтуруңуз, андан соң капкакты (1) ордуна коюңуз.
- Шайманды кайрадан иштетиңиз.

КҮТІМ ЖӘНЕ ТАЗАЛАУ

Эскерту! Құрылыгыны тазалау немесе оған қызмет көрсету алдында үнемі сөндіріңіз.

Катуу суу иштөө камерасында (7) жана чукурда (2) минералдуу катмарларын (кебээрди) жаратат,

бул нымдаткычтын иштегенин начарлатат. Андай болбоу үчүн:

- Чукурду ар үч күндө тазалап туруңуз, бул чукурда жана иштөө камерасында кебээр топтолгонунан жол бербегени мүмкүн. Бул микроорганизмдердин өсүшүнө да жол бербейт.
- турмуш-тиричилик чыпкасынан өткөн, кайнатылган же тундурулган сууну колдонуңуз. Суутүткүтөгү суу катуу болсо, аны буусуу менен 1:1 ара катышында кошуу рекомендацияланат. Суу абдан катуу болсо, аны буусуу менен 1:2 ара катышында кошуу же буусууну гана колдонуңуз.
- Чукурдагы (2) сууну бир жумада эки жолу алмаштырыңыз.
- Жумада эки жолу иштөө камерасын (7) жана чукурдун (2) нейтралдуу жуучу каражат менен жакшылап жууңуз.
- «Чаңдаткычты» (9) минералдуу катмарынан (кебээрден) тазалоо үчүн ага 5-10 тамчы тазалоо каражатын тамызып, чамалуу 10-15 мүнөт күтүңүз. Жумушак шеткасы менен «чаңдаткычтын» үстүндөгү минералдуу жука кабатын кетириңиз да иштөө камерасын (7) нейтралдуу жуучу каражаттын эритмеси менен жууңуз.
- Иштөө камерасын бир нече жолу чайкап алыңыз. Иштөө камерасын жумушак чүпүрөк менен сүртүңүз.
- Нымдаткычтын корпусун (6) бир аз нымдуу чүпүрөк менен сүртүп, кургатып сүртүңүз.
- Корпустун (6) асты жагында жайгашкан аба алгычы (4) менен аба алгычтын панжарасын кирделгенинде улам тазалап туруңуз.
- Калкыманы (8) тазалоо үчүн аны чечиңиз, ал үчүн аны көтөрүп, кармагычынан чыгарыңыз. Калкыманы (8) минералдуу катмарынан тазалаңыз.
- Калкыманы (8) ордуна орнотуп, калкыма (8) оғунда жылганына (айланганына) тоскоолдугу жок болгонун текшеріңіз.

Эскертүү:

- *нымдаткычтын корпусун сууга же башка суюктуктарга салбаңыз.*
- *«чаңдаткычты» (9) тазалоо үчүн абразивдүү же зритуу каражаттарды колдонбоңуз.*
- *«чаңдаткыч» (9) менен калкыманы (8) тазалоо үчүн чайнектеги кебээрди кетируүүчү каражаттарды колдонмосун аткарып колдонсоңуз болот.*

САКТОО

- Шайманды сактоо үчүн алып койгондон мурун резервуардан суусун төгүп, иштөө камерасы жана «чаңдаткычы» кургак болгонун текшеріңіз.
- Иштөө камерасында (7) жана резервуарында (2) суусу болсо шайманды сактоого тыюу салынат.
- Шайманды балдар жана жөндөмдүүлүгү төмөн болгон адамдар колу жетпеген жерлерде сактаңыз.

БУЗУЛУУЛАРДЫ ЖОЮУ

Бузулуу	Мумкун себептери	Бузулууларды жоюу
«Буу» чыкпай турат	Шайман туура эмес кошулган	Электр шнурунун сайгычы розеткага сайылганын текшериниз.
	Шайман иштетилген эмес	Баскычын (15) басып шайманды иштетиниз.
	Резервуардагы суучу жок же аз	Чукурга (2) жетиштүү суу куюңуз.
Шайман иштегенде башкача жыт чыгат	Шайманды биринчи иштетүүсү.	Шайманды электр тармагынан чыгарыңыз. Резервуарын чечип, капкагын алыңыз, суу резервуарынан суусун төгүп, резервуарды 12 саатка кургак салкын жерге коюңуз.
	Кир же көпкө туруп калган суу	Шайманды электр тармагынан чыгарыңыз. Резервуарын чечип, капкагын алыңыз, суу резервуарынан суусун төгүп, резервуарды тазалап алыңыз («Тазалоо жана тейлөө» бөлүмүндө жазылгандай), анын ичине таза сууну куюңуз.
Башкача дүрүлдөө	Суу резервуары туура эмес орнотулган	Суу резервуары туура орнотулганын текшериниз.
	Резервуардагы суусу аз	Резервуарга жетиштүү сууну куюңуз.
	Шайман тегиз эмес жерде орнотулган	Шайманды тегиз, туруктуу жерде орнотуңуз.

ЖЕТКІЗІЛІМ ЖИНАҒЫ

Ылгалдаткыш – 1 дн.
Нұсқаулық – 1 дн.
Кепилдик талону – 1 дн.

ТЕХНИКАЛЫҚ СИПАТТАМАЛАРЫ

Кубаттандыруу чыңалуусу: 220-240 В ~ 50-60 Гц
Номиналдуу иштетүү кубаттуулугу: 20 Вт
Суға арналған сауыттың сыйымдылығы: 2 л
Су шығыны: 150 мл/сағ
Ылгалдату ауданы: 15 м²-ге дейін

УТИЛИЗАЦИЯЛОО



Айлана чөйрөөнү коргоо максатында шайман менен азыктандыруучу элементтердин (эгерде топтомго кирсе) кызмат мөөнөтү бүткөндөн кийин турмуш-тиричилик калдыктары менен бирге таштабаңыз, шайман менен азыктандыруучу элементти андан ары утилизациялоо үчүн адистештирилген пункттарга бериңиз.

Шаймандарды утилизациялоодон пайда болгон калдыктарды милдеттүү түрдө чогултуп, андан соң белгиленген жолунда утилизациялоо зарыл.

Бул шайманды утилизациялоо жөнүндө кошумча маалымат алуу үчүн жергиликтүү өкмөткө, турмуш-тиричилик калдыктарды утилизациялоо кызматына же бул шайманды алган дүкөнгө кайрылыңыз.

Өндүрүүчү шаймандардын жалпы иштөө принциптерине таасир этпеген дизайнерин, конструкциясын жана техникалык мүнөздөмөлөрүн алдын ала эскертпей өзгөртүү укугун сактайт, ошол себептен шайман менен колдонмонун арзыбаган айырмалар болуу мүмкүн. Колдонуучу ушундай келишпегендиктерди тапса, ал жөнүндө info@vitek.ru электрондук почтасына жазып, шаймандын жаңырылган версиясын алса болот.

Шаймандын кызмат мөөнөтү – 3 жыл

Кепилдик

Кепилдик берүү шарттары тууралуу толук маалыматтар буюмду саткан сатуучудан алууга болот. Кепилдик шарттарына ылайык талап кылып сатылган товарга чек же дүмүрчөктү көрсөтүү керек.



ROMÂNĂ







UMIDIFICATOR VT-2356

Umiditatea insuficientă în cameră are un impact negativ asupra sănătății umane, a animalelor de companie, a plantelor și a elementelor de mobilier. Nivelul confortabil de umiditate relativă recomandat în camere este de la 40% la 60%. Umidificatorul vă permite să îmbunătățiți calitatea aerului în încăpere.

DESCRIERE

1. Capac cu gaură pentru ieșirea «aburului»
2. Rezervor de apă
3. Indicator al nivelului maxim de apă «MAKC»
4. Conductă de aer
5. Panou de comandă
6. Corp
7. Camera de lucru
8. Plutitor (stabilizează nivelul apei din camera de lucru)
9. «Pulverizator» de apă
10. Senzorul nivelului de apă
11. Plafonul iluminării decorative de noapte

Panou de comandă

12. Indicatori ai intensității de ieșire a «aburului»: «» - indicator de intensitate ridicată
«» - indicator de intensitate scăzută
13. Indicatorii timpului de funcționare a temporizatorului «2, 4, 8»
14. Indicator de activare a modului de repaus
15. Buton de pornire/oprire/reglare a intensității ieșirii «aburului» «»
16. Buton de pornire/oprire a temporizatorului «»
17. Buton pentru activarea luminii decorative nocturne «»
18. Buton de pornire/oprire a regimului de repaus «»

MĂSURI DE SIGURANȚĂ

Înainte de a începe exploatarea dispozitivului electric citiți cu atenție instrucțiunea de exploatare și păstrați-o pentru utilizare ulterioară în calitate de material de referință.

Utilizați dispozitivul doar conform destinației sale, cum este descris în prezenta instrucțiune. Manipularea necorespunzătoare poate duce la defectarea dispozitivului sau poate cauza daune utilizatorului sau a bunurilor acestuia.

- Înainte de conectare, asigurați-vă că tensiunea din rețeaua electrică corespunde cu tensiunea de funcționare a dispozitivului.
- Instalați dispozitivul pe o suprafață plană și rezistentă la umiditate. Distanța până la pereți, alte obiecte de mobilier și de interior ar trebui să fie de cel puțin 30 cm.

- Se interzice instalarea dispozitivului pe covorașe cu fire lungi.
- Nu plasați umidificatorul în locuri expuse la lumina directă a soarelui, la temperaturi ridicate, în apropierea calculatoarelor sau a echipamentelor electronice sensibile.
- Nu utilizați dispozitivul în afara încăperilor.
- Utilizați doar accesoriile detașabile care fac parte din livrarea împreună cu aparatul.
- Nu porniți dispozitivul fără apă și opriți-l îndată ce apa din rezervor se va epuiza.
- Nu utilizați apă carbogazoasă sau murdară, precum și aditivi de parfum.
- Temperatura apei utilizate nu trebuie să depășească + 40°C.
- Nu porniți dispozitivul fără rezervorul de apă instalat.
- Deconectați dispozitivul de la rețeaua electrică înainte de a scoate rezervorul de apă.
- Nu acoperiți dispozitivul.
- Nu blocați orificiile de pe corpul dispozitivului și nu permiteți obiectelor străine să intre în ele.
- Nu scufundați corpul dispozitivului, cablul de alimentare sau fișa cablului de alimentare în apă sau în alte lichide.
- În timp ce dispozitivul funcționează, nu îl mișcați sau înclinați, precum și nu scoateți rezervorul de apă.
- Deconectați aparatul de la rețeaua de alimentare și evacuați apa din rezervor și din camera de lucru în timpul curățării sau dacă nu utilizați umidificatorul.
- Înainte de a deplasa dispozitivul la un alt loc, deconectați-l de la rețeaua electrică și vărsați apă din rezervorul de apă și camera de lucru. La transportarea dispozitivului, țineți-l cu ambele mâini de corp.
- Nu atingeți fișa cablului de alimentare cu mâinile ude.
- Curățați dispozitivul în mod regulat.
- Nu permiteți copiilor să atingă corpul dispozitivului și cablul de alimentare în timpul funcționării dispozitivului.
- Acest dispozitiv nu este destinat pentru a fi utilizat de către copii.
- Dispozitivul nu este destinat utilizării de către persoane (inclusiv copii) cu abilități fizice, psihice sau mentale reduse sau dacă nu au experiență sau cunoștințe, dacă aceștea nu sunt sub control sau instruiți cu privire la utilizarea dispozitivului de către persoana responsabilă de siguranța acestora.
- Copiii trebuie supravegheați pentru a preveni jocul cu dispozitivul.
- Din motive de siguranță a copiilor, nu lăsați pungile de polietilenă folosite ca ambalaj fără supraveghere.

Atenție! Nu permiteți copiilor să se joace cu pungile de polietilenă sau pelicula de ambalare. **Pericol de sufocare!**

- Când deconectați aparatul de la priză, nu îl trageți niciodată de cablul de alimentare, trageți de fișa cablului de alimentare și scoateți-o cu grijă din priza electrică.
- Nu utilizați dispozitivul în cazul deteriorării cablului de alimentare sau fișei cablului de alimentare, dacă dispozitivul funcționează cu întreruperi, precum și după căderea dispozitivului.
- În cazul deteriorării cablului de alimentare, pentru a evita pericolul, acesta trebuie înlocuit de către producător, agentul de deservire sau personal cu calificare corespunzătoare.
- Nu reparați dispozitivul de sine stătător. Nu dezasamblați dispozitivul, în caz de disfuncționalități, precum și după căderea dispozitivului, opriți dispozitivul de la priza electrică și contactați orice centru autorizat (împuternicit) de service la adresele de contact specificate în certificatul de garanție pe siteul www.vitek.ru.
- Transportați dispozitivul doar în ambalajul original.
- Păstrați dispozitivul la loc inaccesibil pentru copii și persoane cu dizabilități.

PREZENTUL DISPOZITIVUL ESTE DESTINAT DOAR PENTRU UZ ÎN CONDIȚII CASNICE, ESTE INTERZISĂ UTILIZAREA COMERCIALĂ ȘI UTILIZAREA DISPOZITIVULUI ÎN ZONELE DE PRODUCȚIE ȘI ÎNCĂPERILE DE LUCRU.

ÎNAINTE DE PRIMA UTILIZARE

După transportarea sau depozitarea dispozitivului la o temperatură scăzută este necesar să-l mențineți la temperatura camerei timp de cel puțin trei ore.

În interiorul umidificatorului pot fi reziduuri de apă – acest lucru este normal, deoarece în timpul procesului de fabricare a umidificatorului acesta a fost supus controlului calității.

- Despachetați dispozitivul și eliminați materialele de ambalare care împiedică funcționarea dispozitivului. Verificați dacă dispozitivul nu este deteriorat. Dacă există deteriorări, nu porniți dispozitivul.
- Scoateți rezervorul de apă (2) din corpul dispozitivului (6) și, dacă există, scoateți garnitura pentru fixare la transportare a plutitorului (8).
- Montați rezervorul pentru apă (2) la loc.

Remarcă: La instalarea rezervorului de apă (2) pe corpul dispozitivului (6), este necesar să se alinieze conducta de aer (4) cu admisia inferioară a canalului de abur al rezervorului (2).

- Înainte de conectare, asigurați-vă că tensiunea din rețeaua electrică corespunde cu tensiunea de funcționare a dispozitivului.

- Dispozitivul este destinat funcționării la o rețea de curent alternativ cu o frecvență de 50 Hz, nu este necesară nici-o setare pentru funcționarea dispozitivului la frecvența nominală necesară.

Remarcă:

- *Utilizați umidificatorul la temperatura camerei între +10° C și +40° C și o umiditate relativă mai mică de 80%.*
- *Temperatura apei utilizate nu trebuie să depășească + 40° C.*

UTILIZAREA UMIDIFICATORULUI

- Scoateți capacul (1) de pe rezervorul de apă (2).
- Umpleți rezervorul (2) cu cantitatea necesară de apă, fără a depăși marcajul de nivel maxim (3) «MAK».

Remarcă: - se recomandă de turnat apa, care a fost supusă unei purificări suplimentare cu un filtru de apă de uz casnic.

- Instalați capacul (1) la loc.
- Așteptați un anumit timp, până când camera de lucru (7) se va umple cu apă.
- Conectați fișa de alimentare la o priză electrică, se va auzi un semnal sonor și toate luminile panoului de comandă (5) se vor aprinde pentru scurt timp.
- Rotiți capacul (1) în raport cu rezervorul de apă (2), pentru a selecta direcția optimă de ieșire a «aburului».



Note:

- *butoanele pentru selectarea și setarea regimurilor de lucru sunt senzoriale, pentru a porni regimul de funcționare necesar este suficient să atingeți butonul, fiecare apăsare a butonului activ este însoțită de un semnal sonor.*

Atenție: – atunci când umidificatorul este în funcțiune, nu scoateți rezervorul de apă (2) din corpul dispozitivului (6) pentru a evita stropirea corpului și a suprafețelor din jur.

BUTOANELE DE COMANDĂ ALE MODURILOR DE LUCRU ȘI INDICAȚII

Buton de pornire/oprire/ reglare a intensității ieșirii «aburului» (15) 

- Prin apăsarea secvențială a butonului (15), puteți porni dispozitivul, puteți selecta intensitatea dorită de ieșire a aburului și puteți opri dispozitivul.
- Apăsați butonul (15) pentru a porni dispozitivul, iar pe panoul de control (5) se va aprinde indicatorul de ieșire a aburului de mare intensitate (12) «». Pentru a activa intensitatea scăzută a ieșirii aburului, apăsați din nou butonul (15), se va aprinde indicatorul de intensitate scăzută al ieșirii aburului (12) «». Pentru a opri dispozitivul, apăsați din nou butonul (15), toți indicatorii se vor stinge, ieșirea «aburilor» se va opri.

ROMÂNĂ

Butonul de pornire/oprire

a temporizatorului (16) «»

- Prin apăsarea secvențială a butonului (16), setați durata de funcționare necesară a umidificatorului: 2 ore, 4 ore sau 8 ore, indicatorul corespunzător al timpului de funcționare (13) se va aprinde pe panoul de comandă (5). Pentru a opri temporizatorul, apăsați în mod repetat butonul (16), până când toate indicatoarele luminoase se vor stinge.

Butonul pentru pornirea iluminatului decorativ de noapte (17) «»

- Apăsați butonul (17) pentru a activa iluminarea decorativă pe timp de noapte a rezervorului de apă (2), culoarea iluminării se va schimba ușor cu timpul.
- În timpul procesului de schimbare a culorii, puteți selecta și fixa culoarea dorită apăsând din nou butonul (17). Schimbarea lină a culorii se va opri.
- Pentru a opri lumina decorativă de noapte apăsați din nou butonul (17).

Buton pornire/oprire a modului de repaus (18) «»

- Apăsați butonul (18) pentru a activa modul de repaus, pe panoul de comandă (5) se va aprinde indicatorul de activare a modului de repaus (14), iluminatul decorativ și alte indicatoare se vor stinge.

Când activați modul de repaus, toate setările anterioare sunt salvate

- Pentru a dezactiva modul de repaus apăsați orice buton.

CANTITATE INSUFICIENTĂ DE APĂ

- Când rezervorul (2) și camera de lucru (7) rămân fără apă, dispozitivul se va opri, se vor auzi 3 semnale sonore scurte și toate indicatoarele de pe panoul de comandă vor începe a clipi. După un timp indicatorii se vor stinge.
- Scoateți capacul (1) din rezervorul de apă (2).
- Umpleți rezervorul (2) cu cantitatea necesară de apă, fără a depăși nivelul marcatului maxim (3) «**MAKC**», apoi puneți capacul (1) la loc.
- Porniți dispozitivul pentru utilizare ulterioară.

ÎNTREȚINERE ȘI CURĂȚARE

Avertizare! Opiți întotdeauna umidificatorul și deconectați-l de la rețea înainte de a efectua lucrări de mentenanță sau de curățare.

Apa dură provoacă apariția depunerilor minerale în camera de lucru (7) și în rezervorul (2), ceea ce duce la înrăutățirea funcționării dispozitivului. Pentru a evita acest lucru:

- curățați rezervorul la fiecare trei zile, acest lucru va ajuta la prevenirea depunerilor de calcar în rezervor și în camera de lucru. Acest lucru, de asemenea, previne dezvoltarea microorganismelor.
- utilizați apă care a fost curățată cu filtrul de uz casnic și apă stătută. Dacă apă de la robinet este dură, atunci se recomandă amestecarea ei cu apă distilată în proporție de 1:1. Dacă apa este foarte dură, amestecați-o cu apă distilată în proporție de 1:2 sau utilizați doar apă distilată.
- Schimbați apa în rezervorul (2) de două ori pe săptămână.
- Spălați minuțios camera de lucru (7) și rezervorul (2) cu o soluție de detergent neutru de două ori pe săptămână.
- Pentru curățarea «pulverizatorului» (9) de depunerile minerale (calcar) picurați pe acesta 5-10 picături de agent de curățare, așteptați aproximativ 10-15 minute. Cu o perie moale înlăturați depunerile de pe suprafața «pulverizatorului», apoi spălați camera de lucru (7) cu o soluție de detergent neutru.
- Spălați camera de lucru de mai multe ori. Ștergeți camera de lucru cu o cârpă moale.
- Ștergeți corpul umidificatorului (6) cu o cârpă moale puțin umezită, apoi ștergeți-l până la uscat.
- În funcție de nivelul de murdărie, curățați conducta de aer (4) și grila prizei de aer situată în partea de jos a corpului (6).
- Pentru a curăța plutitorului (8), scoateți-l, ridicăți-l și scoateți-l din suport. Curățați plutitorul (8) de depunerile minerale.
- Instalați plutitorul (8) în poziție, asigurați-vă că nu există blocaje în timpul mișcării axiale (rotației) a plutitorului (8).

Remarci:

- *nu scufundați corpul umidificatorului în apă sau în alte lichide;*
- *nu utilizați pentru curățarea „pulverizatorului” (9) detergenți abrazivi și solvenți;*
- *în calitate de detergent pentru «pulverizatorului» (9) și plutitorul (8) puteți utiliza produsul pentru îndepărtarea depunerilor de calcar pentru fierbătoare, respectând strict instrucțiunile de utilizare a acestui produs.*

PĂSTRARE

- Înainte de a depozita dispozitivul, vărsați apa din rezervor și asigurați-vă că camera de lucru și „pulverizatorului” sunt uscate.
- Se interzice depozitarea dispozitivului dacă în rezervorul (2) sau camera de lucru (7) este apă.
- Păstrați umidificatorul la un loc uscat și răcoros, inaccesibil pentru copii și persoane cu dizabilități.

ÎNLĂTURAREA DEFECȚIUNILOR

Defecțiunea	Cauze posibile	Înlăturarea defecțiunilor
Nu este "aburul"	Conectarea incorectă a dispozitivului	Verificați dacă fișa cablului de alimentare este introdusă în priză.
	Dispozitivul nu este pornit	Porniți dispozitivul, apăsând butonul (15).
	Nu există apă sau cantitatea de apă din rezervor este insuficientă	Turnați în rezervor (2) o cantitate suficientă de apă.
Miros străin în timpul funcționării	Prima utilizare	Deconectați dispozitivul de la priză electrică. Scoateți rezervorul, deșurubați capacul, vărsați apa din rezervorul de apă, puneți rezervorul la un loc uscat și răcoros timp de 12 ore.
	Apă este murdară sau stătută	Deconectați dispozitivul de la rețeaua electrică, scoateți rezervorul, scoateți capacul, vărsați apa din rezervorul de apă, curățați rezervorul (așa cum este descris în secțiunea "Curățare și îngrijire"), turnați în el apă curată.
Zgomot străin	Rezervorul de apă este instalat incorect	Verificați corectitudinea instalării rezervorului de apă.
	Cantitate insuficientă de apă în rezervor	Turnați în rezervor o cantitate suficientă de apă.
	Dispozitivul este instalat pe o suprafață neuniformă	Instalați dispozitivul pe o suprafață plană și stabilă.

SET DE LIVRARE

Umidificator – 1 buc.

Instrucțiune – 1 buc.

Certificat de garanție – 1 buc.

CARACTERISTICI TEHNICE

Alimentare electrică: 220-240 V ~ 50-60 Hz

Putere nominală: 20 W

Capacitatea rezervorului de apă: 2 L

Consum de apă: 150 ml/oră

Suprafața de umidificare: până la 15 m.p.

RECICLAREA



În scopul protejării mediului înconjurător, după finalizarea termenului de exploatare a dispozitivului și a elementelor de alimentare (dacă sunt incluse în set), nu le aruncați împreună cu deșeurile menajere obișnuite, livrați dispozitivul și elementele de alimentare în punctele specializate pentru reciclare ulterioară. Deșeurile formate în timpul reciclării produselor sunt supuse colectării obligatorii cu reciclarea ulterioară în modul stabil.

Pentru mai multe informații privind reciclarea acestui produs, contactați primăria locală, serviciul de reci-

clare a deșeurilor menajere sau magazinul de unde ați achiziționat acest produs.

Producătorul își rezervă dreptul de a modifica designul, construcția și caracteristicile tehnice care nu afectează principiile generale de funcționare ale dispozitivului fără notificare prealabilă, din cauza cărora între instrucțiune și produs pot exista diferențe neînsemnate. Dacă utilizatorul a depistat astfel de neconformități, vă rugăm să ne informați prin e-mail info@vitek.ru pentru a obține o versiune actualizată a instrucțiunii.

Durata de funcționare a dispozitivului este de 3 ani

Garanție

În legătură cu oferirea garanției pentru produsul dat, rugăm să Vă adresați la distribuitorul regional sau la compania, unde a fost procurat produsul dat. Serviciul de garanție se realizează cu condiția prezentării bonului de plată sau a oricărui alt document financiar, care confirmă cumpărarea produsului dat.



Acest produs respectă cerințele Directivei UE 2014/30/UE privind compatibilitatea electromagnetică și Directiva UE 2014/35/UE privind produsele de joasă tensiune.

**GB**

A production date of the item is indicated in the serial number on the technical data plate. A serial number is an eleven-unit number, with the first four figures indicating the production date. For example, serial number 0606xxxxxxx means that the item was manufactured in June (the sixth month) 2006.

RUS

Дата производства изделия указана в серийном номере на табличке с техническими данными. Серийный номер представляет собой одиннадцатизначное число, первые четыре цифры которого обозначают дату производства. Например, серийный номер 0606xxxxxxx означает, что изделие было произведено в июне (шестой месяц) 2006 года.

KZ

Бұйымның шығарылған мерзімі техникалық деректері бар кестедегі сериялық нөмірде көрсетілген. Сериялық нөмір он бір саннан тұрады, оның бірінші төрт саны шығару мерзімін білдіреді. Мысалы, сериялық нөмір 0606xxxxxxx болса, бұл бұйым 2006 жылдың маусым айында (алтыншы ай) жасалғанын білдіреді.

UA

Дата виробництва виробу вказана в серійному номері на табличці з технічними даними. Серійний номер представляє собою одинадцятизначне число, перші чотири цифри якого означають дату виробництва. Наприклад, серійний номер 0606xxxxxxx означає, що виріб був виготовлений в червні (шостий місяць) 2006 року.

KG

Буюм иштеп чыгарылган датасы сериялык номурунда техникалык маалыматтар жадыбалында көрсөтүлгөн. Сериялык номуру он бир орундуу сан болот, анын биринчи төрт саны өндүрүш датасын көрсөтөт. Мисалы, сериялык номуру 0606xxxxxxx болгон буюм 2006 жылдын июнунда (алтынчы айында) өндүрүлгөн.

RO

Data fabricării este indicată în numărul de serie pe tabelul cu datele tehnice. Numărul de serie reprezintă un număr din unsprezece cifre, primele patru cifre indicând data fabricării. De exemplu, dacă numărul de serie este 0606xxxxxxx, înseamnă că produsul dat a fost fabricat în iunie (luna a asea) 2006.



ЗАПРЕЩЕНО УТИЛИЗИРОВАТЬ
С БЫТОВЫМ МУСОРОМ.
ОБРАТИТЕСЬ НА СООТВЕТСТВУЮЩИЙ
ПУНКТ ПЕРЕРАБОТКИ ЭЛЕКТРИЧЕСКОГО
И ЭЛЕКТРОННОГО ОБОРУДОВАНИЯ.

