

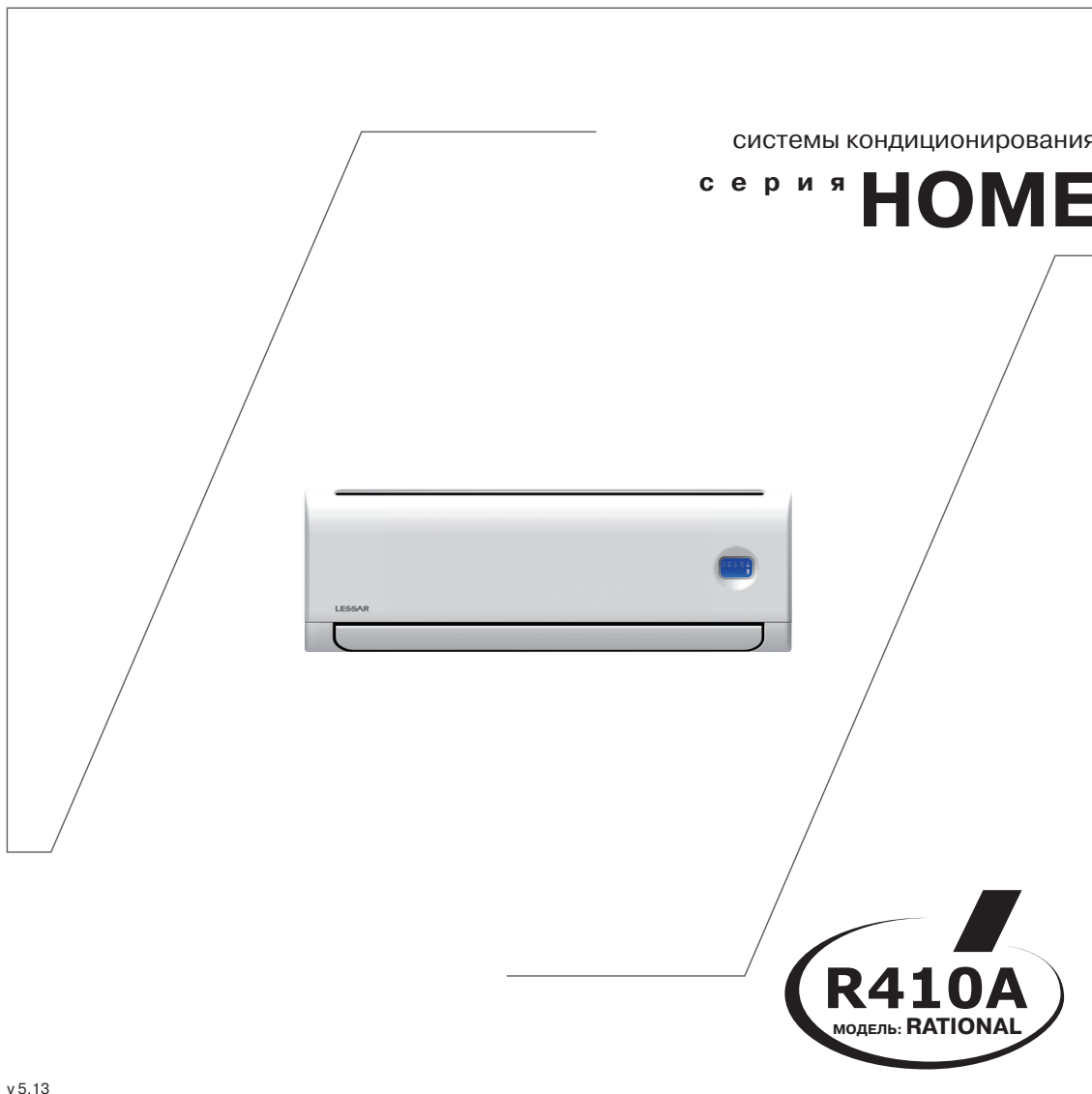

инструкция по эксплуатации

LESSAR



v5.13

настенные сплит-системы

LS/LU-H07..28KFA2

СОДЕРЖАНИЕ	
МЕРЫ ПРЕДОСТОРОЖНОСТИ	3
При установке	3
Во время эксплуатации	3
При обслуживании	4
ПЕРЕД НАЧАЛОМ РАБОТЫ	4
Проверка перед пуском	4
Оптимальная работа	4
Правила электробезопасности	5
КЛАСС ЭНЕРГОЭФФЕКТИВНОСТИ ОБОРУДОВАНИЯ	5
ФУНКЦИИ КОНДИЦИОНЕРА	8
СОСТАВ СПЛИТ-СИСТЕМЫ	9
ПУЛЬТ УПРАВЛЕНИЯ	10
УПРАВЛЕНИЕ КОНДИЦИОНЕРОМ	11
ЗАМЕНА ЭЛЕМЕНТОВ ПИТАНИЯ	12
РЕЖИМЫ РАБОТЫ КОНДИЦИОНЕРА	14
ОБСЛУЖИВАНИЕ И ЧИСТКА КОНДИЦИОНЕРА	17
СОВЕТЫ ПО ЭКСПЛУАТАЦИИ	20
УСТРАНЕНИЕ НЕИСПРАВНОСТЕЙ	21
КОДЫ ОШИБОК	22
ГАРАНТИЙНЫЙ ТАЛОН	25



Компания Lessar придерживается политики непрерывного развития и оставляет за собой право вносить любые изменения и улучшения в любой продукт, описанный в этом документе, без предварительного уведомления и пересматривать или изменять содержимое данного документа без предварительного уведомления.

МЕРЫ ПРЕДОСТОРОЖНОСТИ

ЧТОБЫ ИЗБЕЖАТЬ ПОЛУЧЕНИЯ ТРАВМ И НАНЕСЕНИЯ УЩЕРБА ДРУГИМ ЛЮДЯМ И ИМУЩЕСТВУ ВНИМАТЕЛЬНО ПРОЧТИТЕ И СОБЛЮДАЙТЕ СЛЕДУЮЩИЕ ИНСТРУКЦИИ.

ДАННОЕ ОБОРУДОВАНИЕ НЕ ПРЕДНАЗНАЧЕНО ДЛЯ ИСПОЛЬЗОВАНИЯ МАЛЕНЬКИМИ ДЕТЬМИ И ЛЮДЬМИ С ОГРАНИЧЕННОЙ ПОДВИЖНОСТЬЮ, НАХОДЯЩИМИСЯ БЕЗ НАДЛЕЖАЩЕГО ПРИСМОТРА.

ПРИ УСТАНОВКЕ

- Монтаж, перемещение и ремонт данного оборудования должны проводиться специалистами, имеющими соответствующую подготовку и квалификацию, а также соответствующие лицензии и сертификаты для выполнения данных видов работ. Неправильное выполнение монтажа, демонтажа, перемещение и ремонта оборудования может привести к возгоранию, поражению электротоком, нанесению травмы или ущерба, вследствие падения оборудования, утечки жидкости и т.п.
- Поверхность, на которую устанавливается и крепится оборудование, а также крепление оборудования должно быть рассчитано на вес оборудования.
- Используйте силовые и сигнальные кабели необходимого сечения согласно спецификации оборудования, требованиям инструкции, а также государственным правилам и стандартам. Не используйте удлинители или промежуточные соединения в силовом кабеле. Не подключайте несколько единиц оборудования к одному источнику питания. Не модернизируйте силовую кабель. Если произошло повреждение силового кабеля или вилки, необходимо обратиться в сервисную службу для замены.
- Предохранитель или автомат токовой защиты должен соответствовать мощности оборудования. Оборудование должно иметь надёжное заземление. Неправильное заземление может привести к поражению электрическим током. Источник питания должен иметь защиту от утечки тока. Отсутствие защиты от утечки тока может привести к поражению электротоком.
- Не включайте питание до завершения работ по монтажу. Не устанавливайте и не используйте оборудование в помещениях с потенциально взрывоопасной атмосферой. Применение или хранение горючих материалов, жидкостей или газов возле оборудования может привести к возгоранию.
- При установке тщательно проветривайте помещение.
- Убедитесь в правильности установки и подсоединения дренажного трубопровода. Неправильное подсоединение может привести к протечке и нанесению ущерба имуществу.
- Не устанавливайте оборудование над компьютерами, оргтехникой и другим электрооборудованием. В случае протечки конденсата это оборудование может выйти из строя.

ВО ВРЕМЯ ЭКСПЛУАТАЦИИ

- Перед включением проверьте правильность установки воздушного фильтра. Если оборудование не эксплуатировалось длительное время, рекомендуется перед началом эксплуатации почистить фильтр.
- Не включайте и не выключайте оборудование посредством включения или выключения вилки из розетки. Используйте для этого кнопку включения и выключения пульта дистанционного управления.
- Не тяните за силовую кабель при отключении вилки из розетки. Это может привести к повреждению кабеля, короткому замыканию или поражению электротоком.
- Не используйте оборудование не по назначению. Данное оборудование не предназначено для хранения точных измерительных приборов, продуктов питания, животных, растений или предметов искусства т.к. это может привести к их порче.
- Не стойте под струёй холодного воздуха. Это может повредить вашему здоровью. Оберегайте домашних животных и растения от длительного воздействия воздушного потока, так как это вредно для их здоровья.
- Не суйте руки и другие части тела, а также посторонние предметы в отверстия для забора и подачи воздуха. Лопасты вентилятора вращаются с большой скоростью и попавший в них предмет может нанести травму или вывести из строя оборудование. Внимательно присматривайте за маленькими детьми, и следите, чтоб они не играли рядом с оборудованием.
- При появлении каких либо признаков неисправности (запаха гари, повышенный шум и т.п.) сразу же выключите оборудование и отключите от источника питания. Использование оборудования с признаками неисправности может привести к возгоранию, поломке и т.п. При появлении признаков неисправности необходимо

- обратиться в сервисный центр.
- Не эксплуатируйте оборудование длительное время в условиях высокой влажности. При работе оборудования в таких условиях существует вероятность образования избыточного количества конденсата, который может протечь и нанести ущерб имуществу.
- При использовании оборудования в одном помещении с печкой или другими нагревательными приборами проветривайте помещение и не направляйте воздушный поток прямо на них.
- Не устанавливайте компьютеры, оргтехнику и другие электроприборы непосредственно под оборудованием. В случае протечки конденсата эти электроприборы могут выйти из строя.
- Если предполагается не использовать оборудование в течение длительного времени, отсоедините вилку кабеля электропитания от розетки или выключите автомат токовой защиты, а также вытащите батарейки из беспроводного пульта управления.
- Не подвергайте оборудование и пульт управления воздействию влаги или жидкости.

ПРИ ОБСЛУЖИВАНИИ

- Не прикасайтесь к выключателям мокрыми руками. Это может привести к поражению электротоком.
- Перед чисткой или обслуживанием отключите оборудование от источника питания.
- При уходе за оборудованием вставайте на устойчивую конструкцию, например, складную лестницу.
- При замене воздушного фильтра не прикасайтесь к металлическим частям внутри оборудования. Это может привести к травме.
- Не мойте оборудование водой, агрессивными или абразивными чистящими средствами. Вода может попасть внутрь и повредить изоляцию, что может повлечь за собой поражение электрическим током. Агрессивные или абразивные чистящие средства могут повредить оборудование.
- Ни в коем случае не заряжайте батарейки и не бросайте их в огонь.
- При замене элементов питания заменяйте старые батарейки на новые того же типа. Использование старой батарейки вместе с новой может вызвать генерирование тепла, утечку жидкости или взрыв батарейки.
- В случае попадания жидкости из батарейки на кожу, в глаза или одежду, тщательно промойте их в чистой воде и обратитесь к врачу.

ПЕРЕД НАЧАЛОМ РАБОТЫ

- Перед началом работы установки внимательно прочитайте инструкцию. Строго придерживайтесь описания выполняемых операций. Нарушение технологии может повлечь за собой травмы для вас или окружающих, а также повреждение оборудования.

Проверка перед пуском

- Проверьте надёжность заземления.
- Проверьте, что фильтр установлен правильно.
- Перед пуском после долгого перерыва в работе очистите фильтр (См. инструкцию по эксплуатации).
- Убедитесь, что ничего не препятствует входящему и исходящему воздушному потоку.

Оптимальная работа

Обратите внимание на следующие моменты для обеспечения нормальной работы:

- направление прямого исходящего воздушного потока должно быть направлено в сторону от людей, находящихся в помещении;
- установленная температура соответствует обеспечению комфортных условий. Не рекомендуется устанавливать слишком низкую температуру;
- избегайте нагрева помещения солнечными лучами, занавесьте окно на время работы оборудования в режиме охлаждения;
- открытые окна и двери могут снизить эффективность охлаждения, закройте их;
- используйте пульт управления для установки желаемого времени работы;

- не закрывайте отверстия в оборудовании, предназначенные для забора и подачи воздуха;
- не препятствуйте прямому воздушному потоку. Кондиционер может выключиться раньше, чем охладит всё помещение;
- регулярно чистите фильтры, загрязненные фильтры ведут к снижению эффективности работы оборудования.

Правила электробезопасности

- Все подключения должны проводиться квалифицированным персоналом.
- Подключения должны проводиться с соблюдением всех правил безопасности.
- Главный автомат токовой защиты должен быть оборудован устройством контроля утечки тока.
- Характеристики электропитания должны соответствовать требованиям спецификации для данного оборудования.

Запомните!

- Не включайте оборудование если заземление отключено.
- Кондиционер предназначен для работы при уровне влажности до 80%. При превышении данного уровня влажности возможно образование конденсата на внутренних и внешних частях кондиционера, что может привести к повреждению оборудования. При повышении уровня влажности до 80% или выше - немедленно отключите кондиционер от электрической сети!
- Оборудование предназначено для использования в режимах: охлаждения в диапазоне от **+18 °C** до **+43 °C** наружного воздуха; обогрева в диапазоне от **-7 °C** до **+24 °C** наружного воздуха. Данные диапазоны даны с учетом использования оборудования без зимнего комплекта. Использование оборудования при других температурных параметрах может привести к поломке и выходу оборудования из строя.
- Не используйте оборудование с повреждёнными электропроводами.
- При обнаружении повреждений немедленно замените провод.
- Перед первым пуском подайте питание за 12 часов до пуска для прогрева оборудования.
- Lessar устанавливает официальный срок службы оборудования - 7 лет при условии соблюдения правил монтажа и эксплуатации оборудования.

КЛАСС ЭНЕРГОЭФФЕКТИВНОСТИ ОБОРУДОВАНИЯ

Класс энергоэффективности

Модель	EER / COP
LS/LU-H07KFA2	A / A
LS/LU-H09KFA2	A / A
LS/LU-H12KFA2	A / A
LS/LU-H18KFA2	B / B
LS/LU-H24KFA2	B / B
LS/LU-H28KFA2	B / B

Класс	EER	COP
A	3.2 ≤ EER	3.6 ≤ COP
B	3 ≤ EER < 3.2	3.4 ≤ COP < 3.6
C	2.8 ≤ EER < 3	3.2 ≤ COP < 3.4
D	2.6 ≤ EER < 2.8	2.8 ≤ COP < 3.2
E	2.4 ≤ EER < 2.6	2.6 ≤ COP < 2.8
F	2.2 ≤ EER < 2.4	2.4 ≤ COP < 2.6
G	EER < 2.2	COP < 2.4

EER (Energy Efficiency Ratio) - отношение мощности охлаждения к потребляемой мощности.
COP (Coefficient of Performance) - отношение мощности обогрева к потребляемой мощности.

Прочтите внимательно перед началом работы



Никогда не делайте этого!



Всегда делайте так!



Будьте внимательны. Если каким-либо образом будет поврежден кабель питания или сигнальная линия, немедленно отключите кондиционер и обратитесь в ближайший сервисный центр для замены кабеля. Не используйте кондиционер до устранения повреждений, это может привести к удару электрическим током.

Производите регулировку горизонтальных жалюзи только с пульта управления кондиционером. Регулировку вертикальных жалюзи (при их наличии) производите только при отключенном оборудовании.

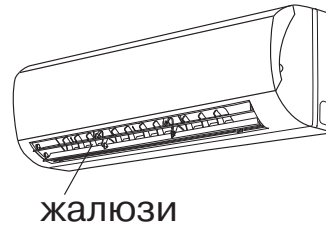

Никогда не засовывайте пальцы или любые предметы в отверстие для выхода воздуха. Это может вызвать травму и поломку кондиционера.

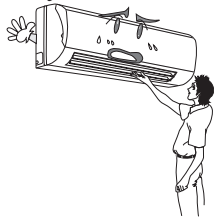

Не направляйте воздушный поток на животных или растения.

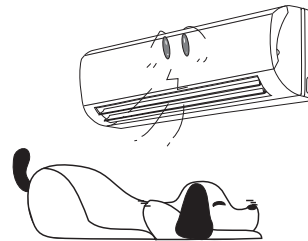

Не направляйте воздушный поток на людей. Это может вызвать простуду.

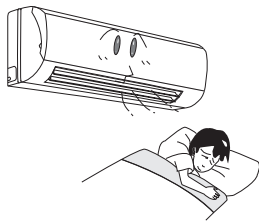

Не охлаждайте с помощью кондиционера еду и напитки.

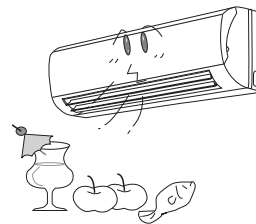

Не мойте кондиционер водой. Это может вызвать поломку или удар электрическим током.

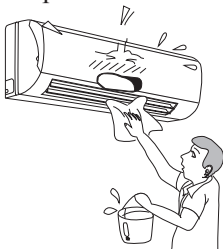

Не устанавливайте оборудование рядом с сильным источником тепла.

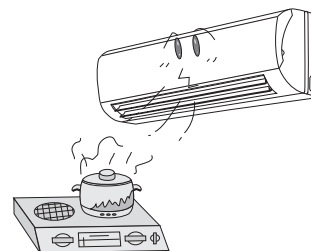

Принцип работы кондиционера в режиме охлаждения

Работа кондиционера в режиме охлаждения основана на переносе тепла из помещения на улицу. Соответственно, производительность кондиционера может увеличиваться или уменьшаться с увеличением или уменьшением температуры воздуха снаружи. При отрицательных температурах наружного воздуха производительность кондиционера очень сильно падает. Используйте опцию «Зимний Комплект», если кондиционер будет часто работать на охлаждение при низких температурах.

Функция защиты от обмерзания

При работе в режиме охлаждения, если температура внутреннего теплообменника опускается ниже 0°C, микропроцессор кондиционера отключит компрессор кондиционера. Данная функция поможет защитить кондиционер от повреждений и поломок в случае недостатка газа в системе.

Принцип работы кондиционера в режиме обогрева

Работа кондиционера в режиме обогрева основана на переносе тепла с улицы в помещение. Соответственно, производительность кондиционера может увеличиваться или уменьшаться с увеличением или уменьшением температуры на улице. При низких температурах наружного воздуха использование кондиционера в режиме обогрева экономически невыгодно, используйте другие способы обогрева, например, масляный обогреватель.

Для предотвращения подачи холодного воздуха в помещение кондиционер имеет специальную программу. После включения кондиционера в режиме обогрева вентилятор внутреннего блока не включается до тех пор, пока температура теплообменника внутреннего блока не поднимется до определенного значения.

Принцип работы системы оттаивания кондиционера в режиме обогрева

При работе кондиционера в режиме обогрева при отрицательных температурах наружного воздуха кондиционер может автоматически останавливаться для оттаивания теплообменника наружного блока. При этом останавливаются вентиляторы наружного и внутреннего блоков, моргает индикатор на внутреннем блоке, а из наружного блока может выходить пар и капать вода. Это не является неисправностью, после оттаивания кондиционер автоматически включится в работу.

Генератор ионов

Внутренний блок кондиционера оборудован генератором ионов. Благодаря действию генератора происходит более эффективное устранение бактерий и запахов, что благотворно сказывается на здоровье человека. Создаваемые генератором отрицательные ионы передают свой заряд содержащимся в воздухе частицам, притягивая их к обладающему статическим зарядом фильтру. Генератор ионов включается в работу автоматически при включении кондиционера, и автоматически отключается при выключении.

Авторестарт

Кондиционер оборудован функцией авторестарта. Это значит, что после пропадания электропитания, в тот момент когда электропитание появится снова, кондиционер включится автоматически в таком же режиме работы, в котором он работал до пропадания электропитания. Функция авторестарта активна только при работе с инфракрасным беспроводным пультом управления.

Внутренний блок

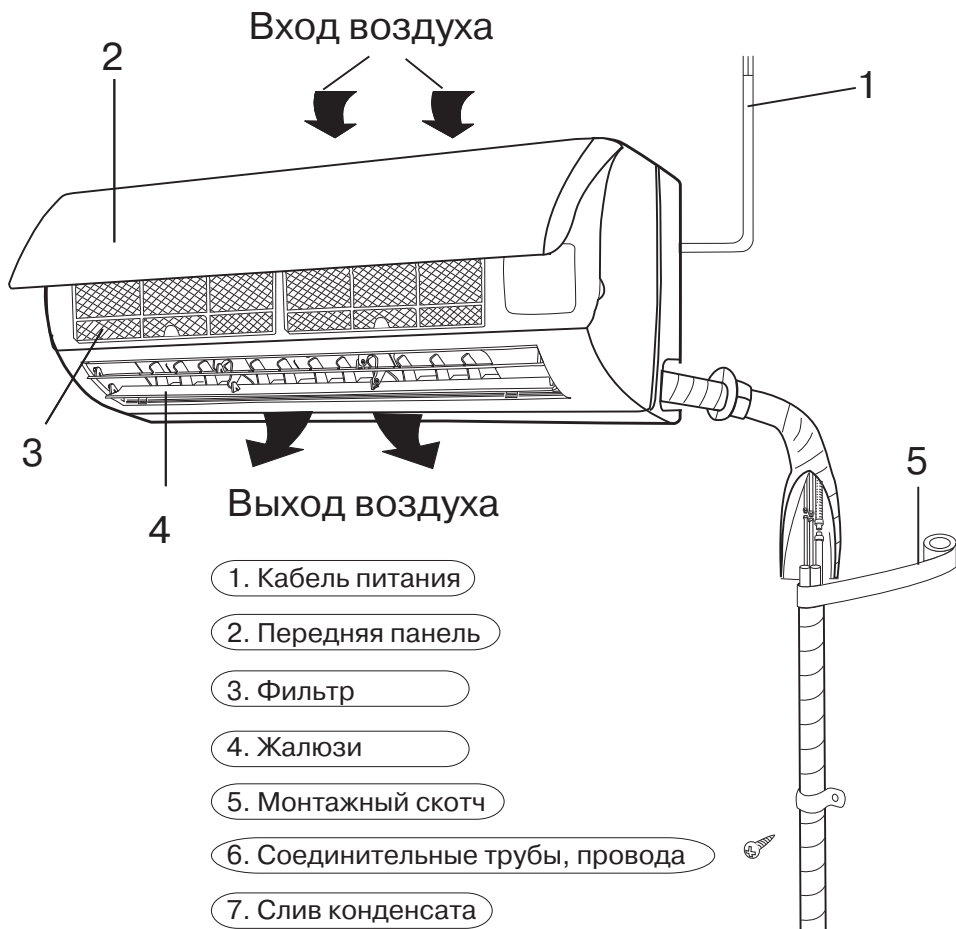

Наружный блок

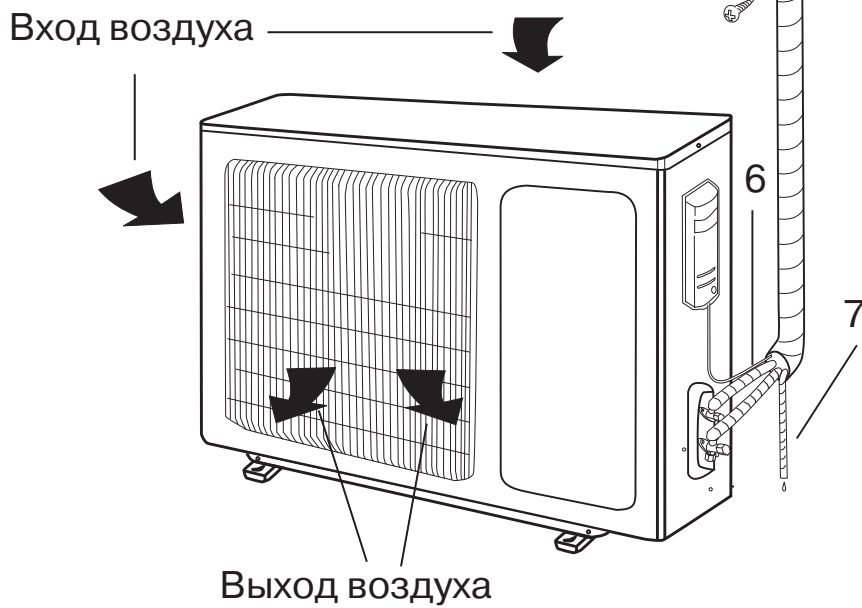

Представленное на рисунке оборудование может немного отличаться по виду от оборудования, приобретенного Вами.

Дистанционный инфракрасный пульт управления

Внимание: не оставляйте пульт управления под прямыми солнечными лучами, не нагревайте, не мойте пульт жидкими моющими средствами, не бросайте пульт управления.

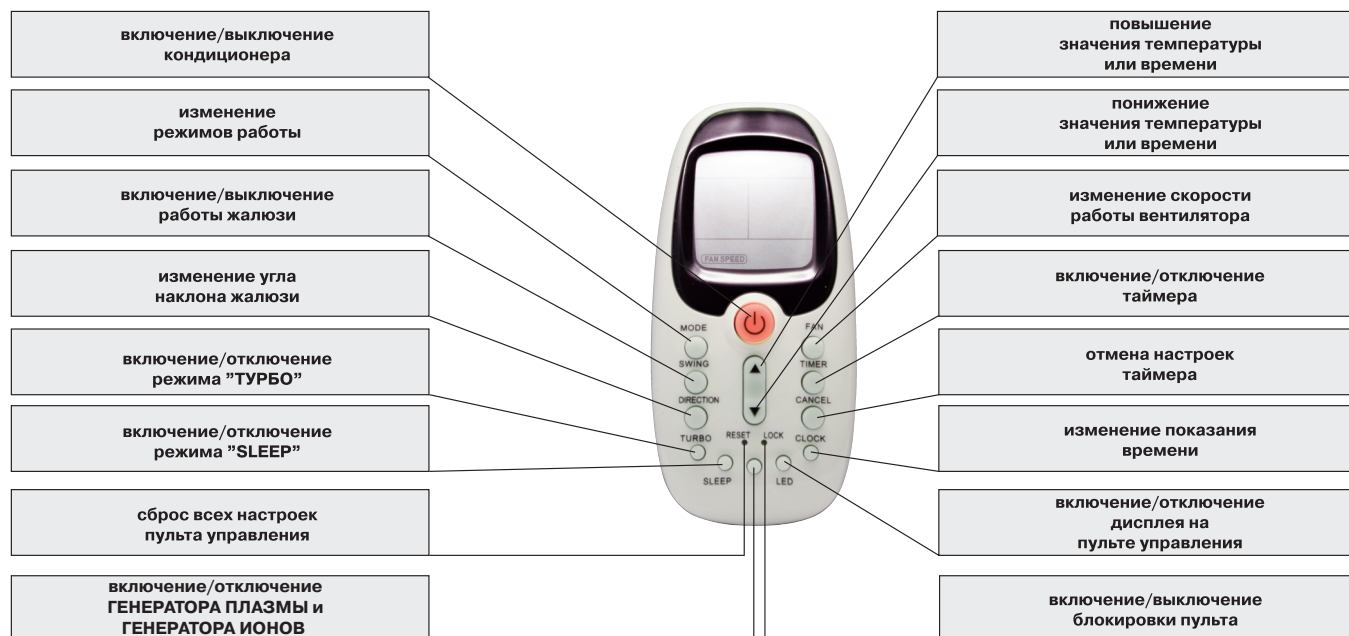

Пульт управления Intellect

Удобство управления оборудованием LESSAR является одной из основных его характеристик. Для кондиционеров серии Home специалисты LESSAR разработали специальный пульт управления с эргономичным дизайном, который получил название Intellect.

Система управления Intellect позволяет выбрать необходимый режим работы кондиционера, запустить любую из многочисленных ее функций и отобразить на дисплее основные режимы. Логично расположенные кнопки пульта делают управление кондиционером настолько простым, что в нем разберется даже ребенок: пульт спроектирован по принципу «бери и пользуйся». В ночное время подсветка желтого цвета позволяет воспользоваться им так же легко, как и днем, не прибегая к включению света, а комплект крепления пульта к стене дает возможность всегда держать его на виду.

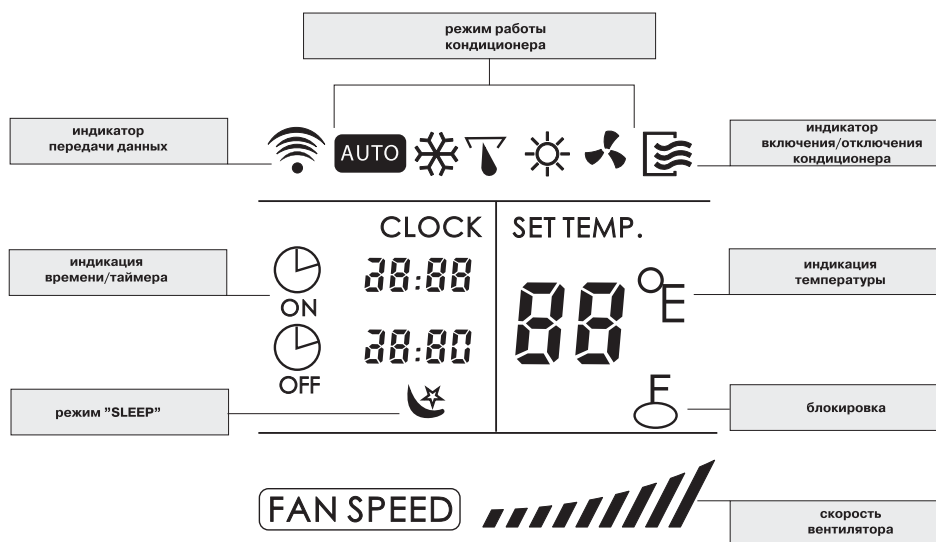

Управление кондиционером

Пульт управления LZ-KBP	
Номинальное напряжение	3.0 В (алкалиновые батарейки LR03 x 2 шт)
Минимальное напряжение	2.0 В
Расстояние	до 8 метров
Диапазон рабочих температур	от -5°C до +60°C

ON/OFF

Нажмите на эту кнопку для включения кондиционера, повторное нажатие выключит кондиционер.

MODE

Кнопка выбора режимов работы. При каждом нажатии режим работы меняется по следующему алгоритму:

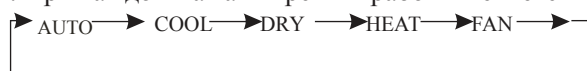

SWING

Нажатие на кнопку для включения жалюзи в автоматическом режиме. Повторное нажатие остановит жалюзи в том положении, в котором они находились на момент нажатия кнопки.

DIRECTION

Нажмите эту клавишу для изменения угла качения жалюзи. Каждое следующее нажатие изменяет угол на одну позицию из 6. Когда угол наклона оказывает влияние на эффективность холодо- или теплопроизводительности, то он будет изменен автоматически. При этом никаких символов на экране пульта управления не появится.

TEMP/TIME

Нажмите кнопку ▲ для увеличения уставки температуры в помещении или для изменения значения таймера по часовой стрелке. Нажатие на кнопку ▼ приведет к уменьшению уставки температуры или изменению значения таймера против часовой стрелки.

TURBO

В режиме охлаждения при нажатии этой кнопки кондиционер выходит в режим максимальной мощности. Повторное нажатие выключает режим.

SLEEP

Нажмите эту кнопку для перехода в режим энергосбережения. Повторное нажатие отключает режим. Данная функция доступна только для режимов Охлаждения, Обогрева и Авто, и предназначена для поддержания комфортного режима сна.

RESET

Нажатие на утопленную кнопку приведет к сбросу всех настроек пульта управления к заводским параметрам. Нажимайте эту кнопку тонкой небольшой палочкой, например, спичкой.

FAN

Используйте эту кнопку для выбора комфортной скорости работы вентилятора. Всего в кондиционере 4 режима:



TIMER

Эта кнопка используется для включения функции Таймера (ON) и для ее отключения (OFF). В режиме ON выставьте время, и кондиционер включится в заданном режиме в данное время. В режиме OFF кондиционер выключится в заданное время.

CANCEL

Нажмите эту кнопку для отмены функции Таймера.

LED

Нажмите эту кнопку для очистки дисплея кондиционера. Повторное нажатие включает дисплей.

LOCK

При нажатии этой кнопки все текущие настройки кондиционера блокируются, и с пульта управления становится невозможным ввод команд. Повторное нажатие разблокирует пульт управления.

Нажимайте эту кнопку тонкой небольшой палочкой, например, спичкой.

Замена элементов питания

Беспроводной пульт управления для работы требует две батарейки типа LR03. Всегда используйте батарейки одинакового типа, при замене соблюдайте полярность.

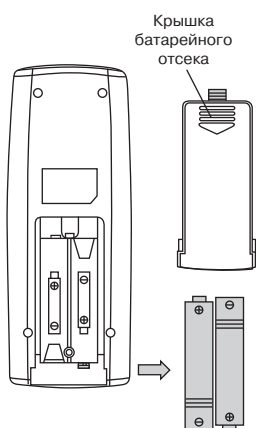

- После замены батареек не используйте старые батарейки вместе с новыми.
- Если пульт управления не будет использоваться в течении длительного времени, выньте батарейки.
- Радиус действия пульта управления не превышает 8 метров от внутреннего блока (с новыми батарейками). Использовать дистанционный пульт на больших расстояниях неэффективно.
- Если значения на пульте управления не изменяются, пульт и кондиционер не реагируют на нажатие кнопок на пульте управления, пожалуйста, выньте батарейки из пульта и вставьте их снова через 30 секунд.

Ручной запуск кондиционера

При утере или повреждении пульта управления кондиционер можно запустить в ручном режиме работы. Внимание! Выбор режима работы, корректировка температуры и скорости работы вентилятора в таком случае невозможна, кондиционер выбирает режим работы, температуру и скорость вентилятора автоматически.

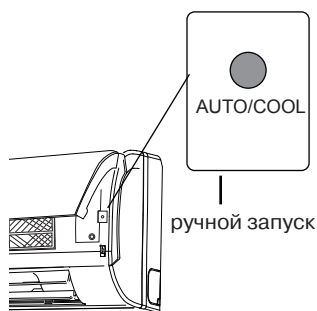

Для включения кондиционера:

- на выключенном блоке нажмите на клавишу AUTO/COOL один раз для запуска блока. Кондиционер запустится в автоматическом режиме, сам подберет максимально комфортные настройки.
- следующее нажатие на клавишу AUTO/COOL включит кондиционер в режиме охлаждения, +24°C.
- для остановки кондиционера снова нажмите на клавишу AUTO/COOL один раз. Кондиционер автоматически выключится.

Установка времени

Перед запуском кондиционера настройте часы пульта управления. Часы на пульте показывают время независимо от того, работает кондиционер или нет.

Начальные настройки

После того, как в пульт установили батарейки, на дисплее заморгает надпись 00:00

1. Нажмите кнопку TEMP/TIME для настройки времени, установите необходимое время. Каждое нажатие на кнопку приводит к сдвигу времени на 1 минуту, при постоянно нажатой кнопке время изменяется с шагом в 10 минут.
2. Нажмите кнопку CLOCK на 5 секунд после выставления нужного времени. Часы перестанут мигать и будут работать в обычном режиме.
3. Нажмите кнопку CLOCK на 3 секунды для переустановки времени. После нажатия часы начнут мигать, после чего повторите шаги 1 и 2.

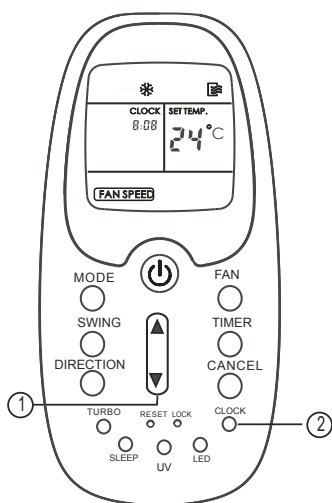

Примечание: перед использованием функции AUTO-TIMER часы необходимо выставить в обязательном порядке. Если же перенастроить часы после выставлению таймера AUTO-ON/OFF, то пульт передаст кондиционеру новое значение времени.

Точность часов составляет примерно 15 секунд и может изменяться, когда батарейки пульта сильно разряжены. Статическое электричество может вызвать сбой настройки времени. Если пульт показывает 00:00, просто перенастройте часы.

Автоматическая работа

При работе в режиме AUTO кондиционер автоматически выбирает настройки и режим работы в зависимости от необходимой температуры, выставленной на пульте управления, и температуры в помещении.

При выборе режима работы все настройки сохраняются в памяти блока. Поэтому, если вы хотите, чтобы кондиционер работал при таких же условиях, что и раньше, просто включите его кнопкой ON/OFF.

Убедитесь, что кондиционер включен в розетку, и подано питание. Лампочка OPERATION на дисплее внутреннего блока начнет мигать.

1. Нажатием на кнопку MODE выберите режим AUTO.
2. Кнопкой TEMP/TIME задайте необходимую температуру.
3. Нажмите кнопку ON/OFF для включения кондиционера.

Если режим AUTO некомфортен для Вас, то в любой момент можно выбрать другой режим работы. Нажмите на кнопку MODE для выбора нужного режима.

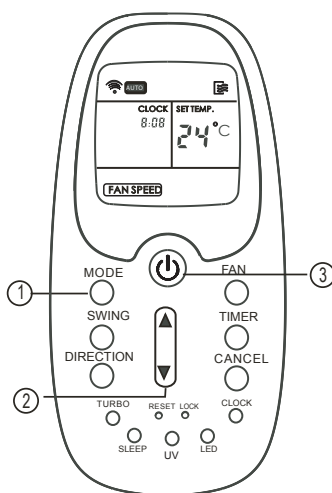

Примечание:

в режиме AUTO скорость вентилятора выбирается кондиционером автоматически.

Охлаждение, Обогрев, Вентиляция

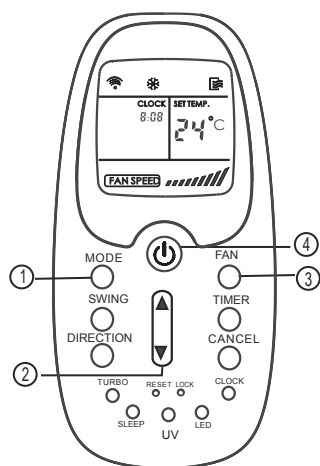

Убедитесь в наличии электропитания перед началом работы

1. Нажмите кнопку MODE для выбора режима работы.
 - COOL для охлаждения
 - HEAT для обогрева
 - FAN для вентиляции
2. Кнопкой TEMP/TIME задайте необходимую температуру.
3. Кнопкой FAN выберите комфортную скорость вентилятора.
4. Включите кондиционер кнопкой ON/OFF.

Примечание:

В режиме FAN (вентиляция) выбор уставки температуры невозможен.

Осушение

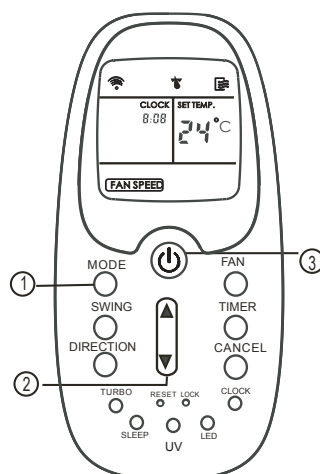

Убедитесь в наличии электропитания перед началом работы

1. Нажмите кнопку MODE для выбора режима работы.
 - DRY для режима осушения
2. Кнопкой TEMP/TIME задайте необходимую температуру.
3. Включите кондиционер кнопкой ON/OFF.

Примечание:

В режиме DRY (осушение) выбор скорости работы вентилятора невозможен.

Таймер

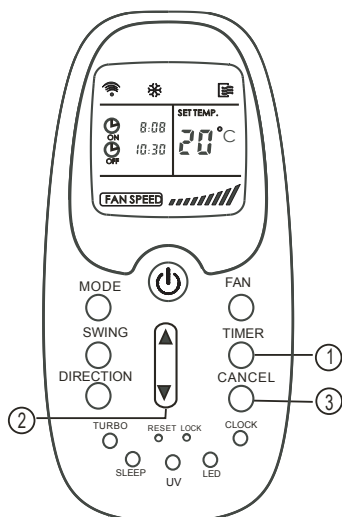

1. Нажмите кнопку TIMER. Отобразятся текущие настройки таймера и будет мигать индикатор.
2. Кнопкой TEMP/TIME выставьте нужное время
 - ▲ для времени вперед
 - ▼ для времени назад
 - при каждом нажатии время изменяется на одну минуту, при длительном нажатии на 10 минут
3. После установки таймера TIMER ON и TIMER OFF проверьте, горит ли индикатор TIMER на панели внутреннего блока.

Для отмены заданного значения используйте кнопку CANCEL

Примечание:

При выборе работы по таймеру пульт автоматически посылает сигнал включения кондиционеру в нужное время. Поэтому держите пульт в прямой видимости внутреннего блока для возможности подачи сигнала.

Время работы таймера ограничено 24 часами.

Настройка работы таймера с интервалом работы в 5 минут может некорректно обрабатываться процессором внутреннего блока. Используйте интервалы не менее чем в 15 минут для корректной работы блока.

Пример настройки таймера



Таймер включения (TIMER ON)

Функция TIMER ON очень удобна, если Вам нужно включить кондиционер автоматически (например, перед возвращением домой).

Кондиционер автоматически включиться в указанное время.

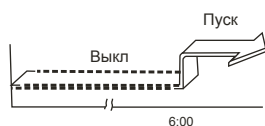

Внимание! Время фиксации настроек примерно 0.5 секунды. Учтите это, и нажимайте кнопку, пока не появится нужное время. В противном случае все шаги придется повторить по новой.

Для запуска кондиционера в 6.00 утра:

1. Нажмите TIMER до отображения индикатора TIMER ON, и заданное время отобразится и замигает (если текущее время 6.00, то через 3 секунды функция TIMER ON будет активирована автоматически).
2. Используйте кнопки TEMP/TIME для выставления времени (6.00) на дисплее.
3. Подождите полсекунды и индикатор TIMER ON перестанет мигать, функция таймера будет активирована.

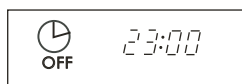

Таймер отключения (TIMER OFF)

Функция TIMER OFF удобна, если требуется отключить кондиционер в определенное время, например, перед сном. Кондиционер остановиться автоматически в нужное время.

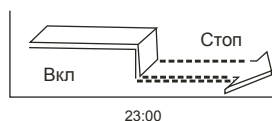

Для остановки кондиционера в 23.00:

1. Нажмите кнопку TIMER до отображения индикатора TIMER OFF, и заданное время отобразится и будет мигать (если текущее время 23.00, то через 3 секунды функция TIMER OFF будет активизирована автоматически).
2. Используйте кнопки TEMP/TIME для выставления времени (23.00) на дисплее.
3. Подождите полсекунды и индикатор TIMER OFF перестанет мигать, функция таймера будет активирована.



Комбинированный таймер
(одновременно функции TIMER OFF и TIMER ON)

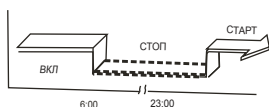

Сейчас 20.00 и Вы хотите, чтобы кондиционер выключился в 23.00 и включился в 6.00 утра.

1. Нажмите кнопку TIMER до появления значения TIMER OFF и заданного времени.
2. Используйте кнопки TEMP/TIME для выставления времени (23.00) на дисплее.
3. Нажмите кнопку TIMER еще раз до появления значения TIMER ON.
4. Используйте кнопки TEMP/TIME для выставления времени (6.00) на дисплее.
5. Подождите полсекунды и индикатор TIMER ON перестанет мигать, функция таймера будет активирована.



Комбинированный таймер
(одновременно функции TIMER ON и TIMER OFF)

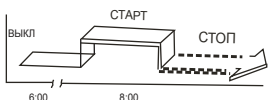

Сейчас 20.00 и Вы хотите, чтобы кондиционер включился в 6.00 и выключился в 8.00 утра.

1. Нажмите кнопку TIMER до появления значения TIMER ON и заданного времени.
2. Используйте кнопки TEMP/TIME для выставления времени (6.00) на дисплее.
3. Нажмите кнопку TIMER еще раз до появления значения TIMER OFF.
4. Используйте кнопки TEMP/TIME для выставления времени (8.00) на дисплее.
5. Подождите полсекунды и индикатор TIMER OFF перестанет мигать, функция таймера будет активирована.

Внимание!

Настройка работы комбинированного таймера с интервалом работы в 5 минут может некорректно обрабатываться процессором внутреннего блока. Используйте интервалы не менее чем в 15 минут для корректной работы внутреннего блока.

ОБСЛУЖИВАНИЕ И ЧИСТКА КОНДИЦИОНЕРА

Внимание! Перед любыми работами кондиционер необходимо выключить и обесточить. Мойка включенного кондиционера может вызвать удар током!

Летучие жидкости (например, растворитель или бензин) могут повредить кондиционер. Протирайте кондиционер мягкой сухой тканью или тканью, слегка смоченной водой или моющим средством.

Очистка передней панели

1. Снимите переднюю панель кондиционера.
Поднять панель вверх, в направлении стрелок, до щелчка.
После этого потяните панель на себя.
2. Вымойте переднюю панель в воде с нейтральными моющими средствами. Перед мойкой снимите дисплей с передней панели.
Температура воды не должна быть выше 45°C.
3. Поставьте панель на место так, как показано на рисунке.
4. Установите панель в пазы, и опустите на место.

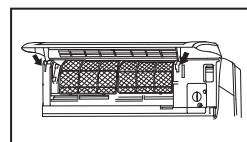
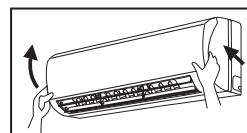

Очистка фильтра

Чистите фильтр каждые две недели. Помните, что забитый, загрязненный фильтр снижает производительность кондиционера.

1. Снимите фильтры. Поднимите вверх переднюю панель, вытащите фильтр из пазов в корпусе, и потяните его вниз. Пожалуйста, не применяйте излишнюю физическую силу, вы можете порвать фильтр.
2. Очистите поверхность фильтров. Воспользуйтесь пылесосом или положите фильтр под струю холодной воды. Не пользуйтесь моющими средствами для мойки фильтров, пользуйтесь только холодной водой. Не устанавливайте фильтр на место до тех пор, пока он не высохнет.
3. Установите фильтры на место. Аккуратно вставьте фильтр в пазы, и двигайте его вверх. Пожалуйста, не применяйте излишнюю физическую силу при установке, вы можете порвать фильтр.
4. Установите края фильтра в пазы и закройте переднюю панель.

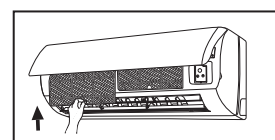
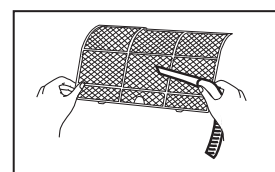
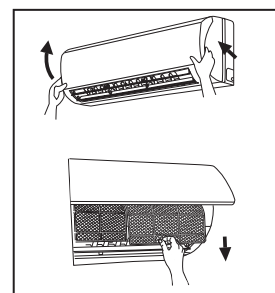

Спецификация электропитания

Электропитание должно быть в диапазоне 90% - 110% от указанной в спецификации оборудования. Все подключения должны выполняться согласно государственным и локальным требованиям высококвалифицированным и сертифицированным персоналом.

Оборудование должно быть подключено к индивидуальной линии электропитания. Не допускается подключать более одного устройства на один автомат токовой защиты.

Будьте внимательны - подключение к неверному источнику питания может вызвать поломку оборудования!

Модель	Питание	Автомат токовой защиты	Сечение провода
LS/LU-H07KFA2 LS/LU-H09KFA2	220-240В~50Гц	10 А	1.0/1.5 мм ²
LS/LU-H12KFA2 LS/LU-H18KFA2		16 А	1.5 мм ²
LS/LU-H24KFA2 LS/LU-H28KFA2		25 А	2.5 мм ²

Минимально допустимые сечения проводов подключения в зависимости от потребляемого тока	
Ток, А	Сечение провода, мм ²
> 3 ≤ 6	0.75
> 6 ≤ 10	1
> 10 ≤ 16	1.5
> 16 ≤ 25	2.5

Регламент сервисного обслуживания

Каждый кондиционер нуждается в периодическом сервисном обслуживании. Данное обслуживание может выполнить специально обученный персонал согласно данному регламенту.

Внимание! Отсутствие периодического обслуживания может повлечь за собой нестабильную работу, поломку оборудования и отказ в гарантийном ремонте!

Все работы по техническому обслуживанию должны проводиться квалифицированным персоналом!

Регламент сервисного обслуживания

1. Чистка теплообменника внутреннего блока.
2. Очистка ванночки внутреннего блока.
3. Очистка панелей от пыли и грязи.
4. Очистка фильтра внутреннего блока.
5. Визуальная проверка состояния платы управления и прочих плат, при необходимости очистка от пыли и загрязнений.
6. Чистка теплообменника наружного блока потоком воды высокого давления с помощью специального оборудования.
7. Проверка рабочего давления в системе, при необходимости дозаправка хладагентом.
8. Проверка рабочих токов системы.
9. Проверка и при необходимости подтяжка винтов электрических соединений.
10. Визуальная проверка состояния основной и дополнительных плат управления, при необходимости очистка от пыли и загрязнений (в том случае, если на оборудование установлены платы управления).

Отметка о проведении работ по техническому обслуживанию ставится в гарантийном талоне!

Техническое обслуживание должно проводиться с регулярностью не реже 2 раз в год. Для оборудования, установленного в серверных комнатах и не имеющего блоков ротации и резервирования - не реже 4 раз в год.

При работе кондиционера может происходить следующее, это нормально и не является неисправностью.

Защита компрессора

Компрессор не может включиться в течении 3 минут после остановки. Это сделано для защиты клапанов компрессора.

Предварительный подогрев воздуха

При включении кондиционера в режиме Обогрева, вентилятор внутреннего блока не включается до тех пор, пока не прогреется теплообменник внутреннего блока. Это сделано для исключения поступления холодного воздуха в помещение.

Внутренний и наружный вентилятор останавливаются в режиме Обогрева, из наружного блока идет пар

Это нормально. Вентиляторы останавливаются, что бы не допустить в помещение холодный воздух, а пар идет из-за оттаивания льда на поверхности теплообменника наружного блока.

Белый туман идет из внутреннего блока

Белый туман появляется из-за большой разности температур входящего в кондиционер и выходящего из кондиционера воздуха и высокой влажности в помещении.

Белый туман может появляться во время оттаивания блока в режиме обогрева.

Небольшой шум от кондиционера

Вы можете услышать легкое шипение после запуска компрессора или сразу после его остановки. Это звук протекающего по трубопроводам хладагента.

Также можно услышать легкий скрип во время работы компрессора, или сразу после его остановки. Этот звук возникает из-за тепловых расширений пластика при изменении температуры. Звук также может исходить от жалюзи, в то время как они принимают исходное положение при первом включении.

Пыль из кондиционера

Это нормальное явление после длительного простоя блока или при первом пуске, а также после мойки блока и фильтров.

Специфический запах пластика из внутреннего блока

Вызван тем, что кондиционер новый, это быстро пройдет.

Капающая из кондиционера вода может просачиваться из внутреннего блока в режиме охлаждения при высокой влажности (более 80%). Выставьте жалюзи в максимально открытое положение и выберите высокую скорость вентилятора, чтобы избежать этого.

Функция Авторестарт

При отключении электропитания кондиционер запоминает свое последнее состояние, и при восстановлении питания начинает работать в таком же режиме, что и ранее. Функция доступна только вместе с беспроводным пультом управления.

Молния или работа беспроводной автомобильной гарнитуры могут вызвать неполадки в работе кондиционера. Отключите питание от кондиционера и через пять минут включите снова.

Если вы планируете не использовать кондиционер в течении длительного времени, то пожалуйста, выполните следующие операции:

- включите режим вентиляции на несколько часов для осушения установки изнутри;
- Выключите кондиционер и отключите питание. Вытащите батарейки из пульта;

Наружный блок требует регулярного обслуживания и очистки. Свяжитесь с ближайшим Сервисным Центром или вашим дилером для проведения работ.

Устранение неисправностей

Внимание! Не пытайтесь самостоятельно ремонтировать кондиционер. Обращайтесь в авторизованный сервисный центр или к вашему дилеру.

Неисправность	Причина	Что делать?
Кондиционер не запускается.	Отключено электроснабжение.	Ждите восстановления питания.
	Установка не включена в сеть.	Проверьте, включена ли установка в розетку.
	Сработал автомат защиты.	Включите автомат. Если автомат сработал еще раз - вызовите сервисную службу.
	Сели батарейки в пульте управления.	Замените батарейки.
	Неверно выставлено время по таймеру.	Выставьте правильное время или отмените настройки таймера.
Кондиционер не охлаждает или не нагревает комнату должным образом, при этом воздух дует.	Неправильные настройки температуры.	Правильно выставьте температуру.
	Забит грязью воздушный фильтр внутреннего блока.	Очистите фильтр.
	Открыты окна или двери, прямой солнечный свет попадает прямо в комнату.	Закройте окна, двери, зашторьте окна.
	Вход или выход воздуха заблокирован посторонними предметами.	Расчистите путь для воздуха, уберите посторонние предметы.
	Сработала трех минутная задержка по пуску компрессора.	Подождите.
Если проблему не удастся устранить самостоятельно, пожалуйста, свяжитесь с ближайшим Сервисным Центром или вашим дилером. Точно опишите неисправность и модель кондиционера.		

Неисправность.	
Сильные посторонние звуки или вибрация при работе кондиционера.	Немедленно отключите кондиционер, снимите питание и свяжитесь с ближайшим Сервисным Центром или вашим дилером.
Сильный неприятный запах сгоревшей изоляции или плесени из внутреннего блока.	
Вода из внутреннего блока попадает в комнату.	
Часто срабатывает автомат защиты электропитания.	
Теплый шнур питания или розетка, в которую включен кондиционер.	
Не пытайтесь устранять эти поломки самостоятельно!	

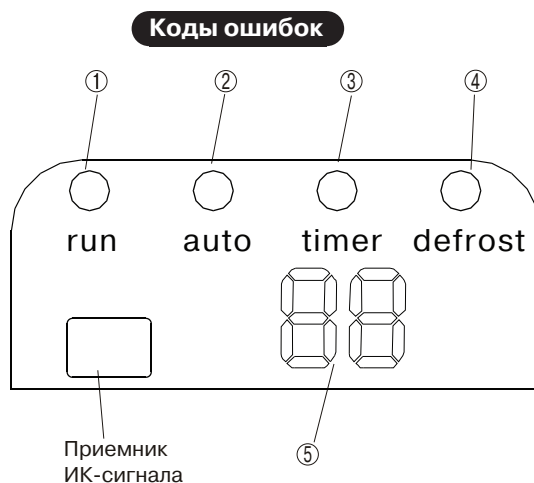

Примечание:

- 1 - лампа RUN (Работа);
- 2 - лампа AUTO (Авто);
- 3 - лампа TIMER (Таймер);
- 4 - лампа DEFROST (Размораживания);
- 5 - индикатор температуры.

LS-H07KFA2; LS-H09KFA2; LS-H12KFA2; LS-H18KFA2

Коды ошибок обозначаются сочетанием работы светодиодов Operation (Работа) и Timer (Таймер).

Описание ошибки	Run Работа	Timer Таймер
Отсутствует контроль вращения вентилятора в течении 1 минуты	☆	×
Короткое замыкание или обрыв датчика температуры воздуха или датчика температуры трубы	☆	ON
Ошибка EEPROM	ON	☆
Отсутствует несущая частота (ошибка связи между блоками)	☆	☆

Примечание:

- ☆ - Светодиод мигает с частотой 5 Гц
- ×
- ON - Светодиод горит постоянно

LS-H24KFA2; LS-H28KFA2

Дисплей	Ошибка
E1	Ошибка EEPROM
E4	Срабатывание защиты компрессора 4 раза
E5	Обрыв или короткое замыкание датчика температуры воздуха
E6	Обрыв или короткое замыкание датчика температуры трубы
E7	Обрыв или короткое замыкание датчика температуры конденсатора
E8	Ошибка питания наружного блока
E9	Ошибка связи между блоками

ДЛЯ ЗАМЕТОК

ГАРАНТИЙНЫЙ ТАЛОН

МОДЕЛЬ ВНУТРЕННЕГО БЛОКА	СЕРИЙНЫЙ НОМЕР
МОДЕЛЬ НАРУЖНОГО БЛОКА	СЕРИЙНЫЙ НОМЕР
ДАТА ПРИОБРЕТЕНИЯ	ДАТА УСТАНОВКИ
НАЗВАНИЕ И ЮРИДИЧЕСКИЙ АДРЕС ОРГАНИЗАЦИИ-ПРОДАВЦА	НАЗВАНИЕ И ЮРИДИЧЕСКИЙ АДРЕС ОРГАНИ- ЗАЦИИ УСТАНОВИВШЕЙ ИЗДЕЛИЕ
ПОДПИСЬ ОРГАНИЗАЦИИ-ПРОДАВЦА	ПОДПИСЬ ОРГАНИЗАЦИИ УСТАНОВИВШЕЙ ИЗДЕЛИЕ
ПЕЧАТЬ ОРГАНИЗАЦИИ-ПРОДАВЦА	ПЕЧАТЬ ОРГАНИЗАЦИИ УСТАНОВИВШЕЙ ИЗ- ДЕЛИЕ
ФАМИЛИЯ, ИМЯ, ОТЧЕСТВО ПОКУПАТЕЛЯ	ПОДПИСЬ ВЛАДЕЛЬЦА

УСЛОВИЯ ГАРАНТИИ

Уважаемый покупатель, благодарим Вас за Ваш выбор и гарантируем высокое качество и безупречное функционирование приобретенного Вами изделия.

Внимательно изучите условия гарантии, руководство по эксплуатации и своевременно проводите регламентное сервисное обслуживание в соответствии с руководством по эксплуатации.

Настоящая гарантия устанавливается в дополнение к конституционным и иным правам потребителей и ни в коем случае не ограничивает их.

Гарантийный срок, установленный на изделие, составляет 4 года и исчисляется с даты приобретения изделия. Дата приобретения изделия наряду с иной информацией должна быть указана организацией-продавцом на первой странице настоящего гарантийного талона.

Гарантия действует, если изделие будет признано неисправным в связи с дефектами (недостатками, браком), допущенными при изготовлении изделия, при одновременном соблюдении следующих условий:

1. изделие должно быть приобретено только на территории стран СНГ и использоваться по назначению в строгом соответствии с руководством по эксплуатации с соблюдением требований технических стандартов и требований безопасности;
2. гарантийный талон должен быть заполнен организацией-продавцом, организацией, установившей изделия и покупателем с обязательным указанием следующих реквизитов:
 - наименование модели, серийный номер изделия;
 - дата продажи, наименование, адрес, подпись и печать (если имеется) организации-продавца;
 - фамилия, имя, отчество и подпись покупателя;
 - дата установки, наименование, адрес, подпись и печать (если имеется) организации установившей изделие.

При наступлении гарантийного случая необходимо обращаться к организации, установившей данное оборудование.

Действие гарантии не распространяется на дефекты (недостатки) изделия, вызванные:

1. нарушением потребителем правил эксплуатации, хранения или транспортировки товара, в том числе: механические повреждения, подключение и эксплуатация от источника питания, параметры которого отличаются от указанных в инструкции по эксплуатации, перепадами напряжения источника питания;
2. невыполнением своевременного регламентного сервисного обслуживания;
3. действиями третьих лиц, в том числе установки, ремонта или наладки, если они произведены лицом, которое не имеет сертификата на оказание таких услуг, а также установки, адаптации, модификации или эксплуатации с нарушением технических условий и/или требований безопасности;
4. обстоятельствами непреодолимой силы (пожар, молния и т.п.).

Действие гарантии не распространяется на элементы питания пульта дистанционного управления и воздушные фильтры кондиционера, иные расходные материалы, ремни.

Проведение работ по регламентному сервисному обслуживанию изделия, предусмотренных руководством по эксплуатации, не является предметом настоящей гарантии и осуществляется за счет покупателя специалистами организаций, предоставляющих данный вид услуг и имеющих соответствующие лицензии и сертификаты.

ОТМЕТКИ О ПРОВЕДЕНИИ ТЕХНИЧЕСКОГО ОБСЛУЖИВАНИЯ ИЛИ РЕМОНТА

Вид ремонта или обслуживание, пометки, использованные запасные части.			
Дата		Сервисный центр	Подпись, печать
начала ремонта	окончания ремонта		

Вид ремонта или обслуживание, пометки, использованные запасные части.			
Дата		Сервисный центр	Подпись, печать
начала ремонта	окончания ремонта		

Вид ремонта или обслуживание, пометки, использованные запасные части.			
Дата		Сервисный центр	Подпись, печать
начала ремонта	окончания ремонта		

ДЛЯ ЗАМЕТОК

Продажу, установку и сервисное обслуживание представленного
в настоящей инструкции оборудования производит _____
Тел. _____, факс _____, www. _____

Изготовитель оборудования оставляет за собой право вносить изменения в конструкцию, внешний вид, технические характеристики оборудования, а также соответствующую техническую документацию без предварительного уведомления. Информация об изготовителе оборудования содержится в сертификате соответствия.