

VIVAX

Made for you

R-DESIGN R32

ACP-09CH25AERI R32
ACP-12CH35AERI R32
ACP-12CH35AERI GOLD R32
ACP-12CH35AERI SILVER R32
ACP-12CH35AERI BLACK R32
ACP-12CH35AERI RED R32
ACP-18CH50AERI R32
ACP-24CH70AERI R32

HR

Upute za uporabu

Jamstveni list / Servisna mjesta

BIH

Korisničko uputstvo

Garantni list / Servisna mjesta

SR

Korisničko uputstvo

Informacije potrošačima / Servisna mesta

CG

Korisničko uputstvo

Izjava o saobraznosti / Servisna mjesta

MAK

Упатства за употреба

Гарантен лист / Сервисни места

AL

Udhëzime për shfrytëzim

Fletë garancie / Serviset e autorizuara

PL

Instrukcja obsługi

Karta gwarancyjna / Warunki gwarancji

SLO

Navodila za uporabo

Garancijski list / Servisna mesta

CZ

Návod na použití

Záruční list / Seznam servisní míst

SK

Návod na použitie

Garancijský list / Servisna mesta

EN

User manual

R-DESIGN R32

ACP-09CH25AERI R32

ACP-12CH35AERI R32

ACP-12CH35AERI GOLD R32

ACP-12CH35AERI SILVER R32

ACP-12CH35AERI BLACK R32

ACP-12CH35AERI RED R32

ACP-18CH50AERI R32

ACP-24CH70AERI R32

HR BIH CG

Upute za uporabu



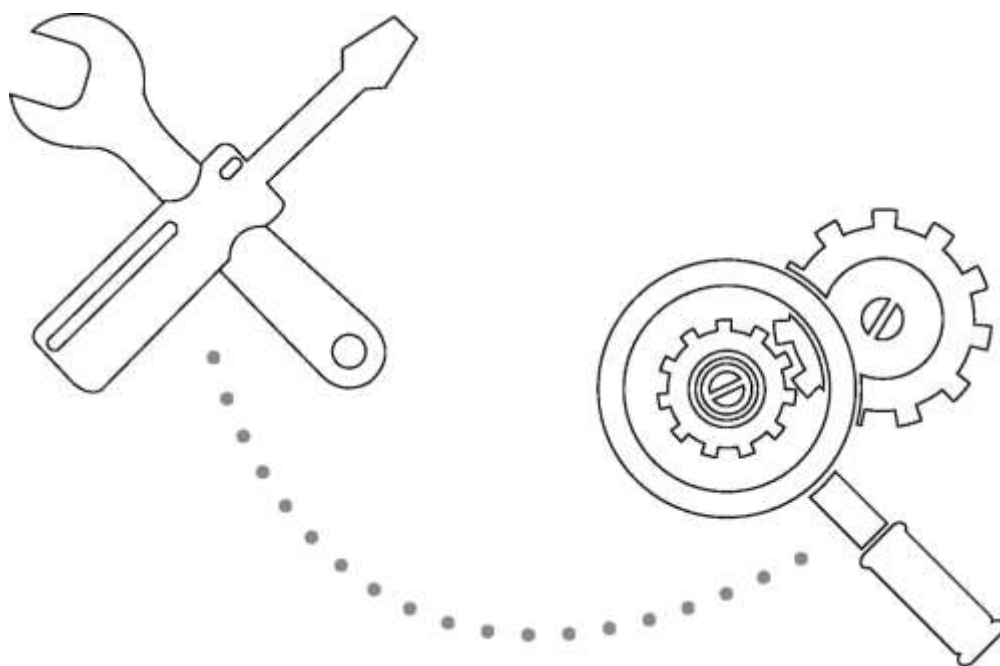

Klima uređaj



*Oprez: Opasnost od požara/Zapaljivi materijali
Za uređaje koji koriste R32 rashladni medij.*

UPOZORENJE: Servisiranje treba provodi na način koji propisuje proizvođač uređaja. Održavanje i servisiranje od strane stručnog osoblja se treba provoditi pod nadzorom osobe koja ima dozvolu za rukovanje zapaljivim sredstvima. Za više detalja molimo da pogledate "Informacije o servisiranju" u "UPUTAMA ZA INSTALACIJU". Odnosi se na uređaje koji koriste R32 rashladni medij.

Objašnjenje simbola prikazanih na vanjskoj ili unutarnjoj jedinici:

	UPOZORENJE	Ovaj znak govori da uređaj koristi zapaljive tvari. Ako te tvari iscuri i ako se izlože izvoru vatre, postoji opasnost od požara.
	OPREZ	Ovaj znak pokazuje da je potrebno pažljivo pročitati upute za upotrebu.
	OPREZ	Ovaj znak pokazuje da ovim uređajem treba rukovati stručna osoba prilikom instalacije.
	OPREZ	
	OPREZ	Ovaj znak da su sve informacije dostupne u uputama za upotrebu.

PROČITATI PRIJE KORIŠTENJA

Pri korištenju ovog klima uređaja u europskim državama, moraju se slijediti sljedeće upute:

Ovaj uređaj mogu koristiti djeca starija od 8 godina, osobe smanjenih fizičkih, senzornih ili mentalnih sposobnosti te osobe s nedostatkom iskustva i znanja ukoliko im je dan nadzor ili upute o korištenju uređaja na siguran način te ako shvaćaju opasnosti rukovanja uređajem. Djeca se neće igrati sa uređajem. Čišćenje i održavanje neće izvoditi djeca bez nadzora.

ODSTRANJIVANJE: Ne odstranjujte ovaj proizvod kao nerazvrstani općinski otpad. Skupljanje takvog otpada posebno radi posebnih tretmana je potrebno.

Zabranjeno je odstranjivanje ovog uređaja u kućni otpad. Postoji nekoliko opcija za odstranjivanje:

A) Općina je uspostavila sistem skupljanja otpada u kojem se elektronički otpad može besplatno odstraniti

B) Pri kupnji novog proizvoda trgovac će besplatno preuzeti stari uređaj

C) Proizvođač će besplatno preuzeti stari uređaj u svrhu njegovog odstajivanja.

D) Pošto stari proizvodi sadrže vrijedne resurse moguće ih je prodati trgovcima starim željezom.

Divlja odlagališta otpada u prirodi predstavljaju opasnost za Vaše zdravlje kada opasne tvari procure u podzemne vode te uđu u prehrambeni lanac.



SADRŽAJ

SIGURNOSNE MJERE

Upozorenje	3
Oprez	4

NAMES OF PARTS/NAZIV DIJELOVA

Unutarnja jedinica	5
Vanjska jedinica	5
Lampica indikatora	5

UPUTE ZA KORIŠTENJE

Posebne funkcije	6
Temperatura rada	7
Ručno korištenje	7
Kontrola strujanja zraka	8
Kako klima uređaj radi	9

BRIGA I ODRŽAVANJE

Prije održavanja	10
Čišćenje jedinice	10
Čišćenje filtera zraka I filtera osvježivača zraka	10
Zamjena filtera zraka I filtera osvježivača zraka	11
Priprema za dugotrajno nekorisćenje	11
Predsezonska provjera	11



SAVJETI ZA RJEŠAVANJE PROBLEMA

Normalan rad klima uređaja	12
Vodič za rješavanje problema	14

SIGURNOSNE MJERE

U svrhu sprječavanja povreda korisnika, drugih ljudi ili štete na imovini sljedeće upute moraju se slijediti. Nepravilno korištenje uslijed nepraćenja uputa može dovesti do povreda ili štete.

Ozbiljnost je označena sljedećim oznakama:

 UPOZORENJE	Ova oznaka označava mogućnost smrti ili ozbiljne ozljede
 OPREZ	Ova oznaka označava mogućnost ozljede ili štete na imovini.

Značenje simbola korištenih u priručniku prikazano je u tablici .



Strogo zabranjeno.



Pratite upute.



UPOZORENJE



- Ne produžujte kabel I nikada ne koristite više utičnica. Loš priključak struje, loša izolacija ili napon viši od dopuštenog mogu dovesti do požara.
- Ne izlažite tijelo direktno hladnom zraku na duži vremenski period.
- Nikada ne gurajte prste, štapove ili druge predmete u ulazni I izlazni otvor zraka.
- Nikada ne pokušavajte samostalno popraviti, premjestiti ili modificirati klima uređaj. U slučaju potrebe uvijek kontaktirajte servisera.
- Nikada ne isključujte utikač povlačenjem za kabel. Čvrsto primajte utikač i izvucite ga iz utičnice, u protivnom postoji opasnost od oštećenja kabela.
- Ne koristite Vaš klima uređaj u vlažnim prostorijama kao što su kupaonice ili praonice.



- Odstranite svu prljavštinu sa utikača i čvrsto ga ukopčajte. Nečisti utikači mogu izazvati požar ili strujni udar.
- U slučaju abnormalnosti kao što je miris paljenja odmah isključite uređaj i iskopčajte utikač. Kontaktirajte Vašeg servisera.
- Uvijek isključite uređaj i iskopčajte utikač prije čišćenja uređaja.
- Koristite posebni kabel za napajanje. Kontaktirajte ovlaštenog instalatera radi instalacije uređaja.
- Kontaktirajte ovlaštenog servisera radi popravka ili održavanja uređaja.
- Ovaj uređaj nije predviđen za korištenje osobama (uključujući djecu) smanjenih fizičkih, senzornih ili mentalnih sposobnosti ili bez potrebnog iskustva i znanja, osim ako im nije dan nadzor ili upute o korištenju od strane osobe zadužene za njihovu sigurnost.
- Djecu bi trebalo nadzirati kako bi se osiguralo da se ne igraju sa klima uređajem.

OPREZ



- Nikada ne uključujte bilo koji prekidač mokrih ruku. To može izazvati strujni udar. Nikada ne koristite uređaj za bilo koju svrhu osim one za koju je namjenjen. Nikada ne stavljajte hranu, biljke, životinje itd. na jedinicu.
- Ne izlažite biljke ili životinje direktnom strujanju zraka.
- Nikada ne čistite klima uređaj vodom. Nikada ne koristite zapaljiva sredstva za čišćenje pošto mogu izazvati požar ili deformaciju uređaja.
- Nikada ne stavljajte goruće predmete blizu uređaja ukoliko na njih može utjecati strujanje zraka.
- Nemojte stajati ili odlagati predmete na vanjsku jedinicu.
- Nikada ne koristite nesigurno ili hrđavo postolje.
- Nemojte instalirati klima uređaj na mjesta gdje je moguće emitiranje zapaljivih plinova. Emitirani plinovi mogu se skupiti i izazvati eksploziju.
- Ne dopuštajte predug rad klima uređaja s otvorenim vratima ili prozorima, ili u slučaju visoke vlažnosti zraka.



- Ukoliko će se klima uređaj upotrebljavati u kombinaciji sa drugim grijačima zrak bi se trebao periodično osvježavati. U protivnom postoji opasnost od nedostatka kisika.
- Uvijek iskopčajte utikač ukoliko se uređaj neće koristiti duže vrijeme. Skupljena prašina može izazvati požar.
- Uvijek ugasite uređaj i iskopčajte utikač tokom nevremena. Električni dijelovi mogu se oštetiti.
- Provjerite jeli cijev za odvod pravilno priključena. Ukoliko nije doći će do curenja vode.
- Provjerite može li kondenzirana voda nesmetano odtjecati. Ukoliko kondenzirana voda ne može odtjecati može doći do štete.
- Klima uređaj mora biti uzemljen u skladu sa lokalnim zakonima.
- Iz sigurnosnih razloga preporučamo instalaciju zaštite od odvodnih struja (ELCB).
- Ukoliko je strujni kabel oštećen proizvođač, serviser ili neka druga kvalificirana osoba mora ga zamijeniti radi izbjegavanja opasnosti.

NAZIV DIJELOVA

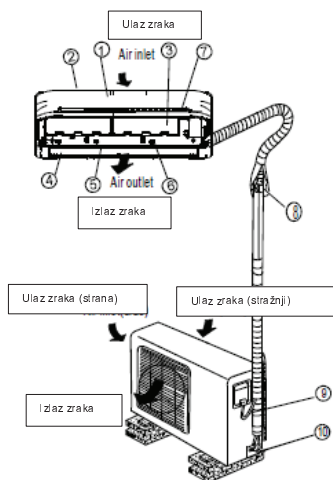

Zaslon



Naziv dijelova

Unutarnja jedinica

1. Prednja ploča
2. Ulaz zraka
3. Filter zraka
4. Izlaz zraka
5. Horizontalna rešetka protoka zraka
6. Vertikalni otvor protoka zraka
7. Zaslon

Vanjska jedinica

8. Prikjučna cijev
9. Priključni kabel
10. Zaustavni ventil

NAPOMENA:

Sve slike u ovom priručniku su samo u svrhu demonstracije. Stvarni oblik unutarnje jedinice može biti drugačiji na prednjoj ploči i zaslonu. Stvarni oblik uređaja je važniji.

Zaslon

88 Digitalni displej:

- Prikazuje postavke temperature pri radu klima uređaja.
- Prikazuje sobnu temperaturu u načinu rada FAN (VENTILATOR).
- Prikazuje kodove samodijagnoze.
- Prikazuje **0N** na tri sekunde kada je uključena funkcija tajmera (Timer ON), Fresh, Swing, Turbo ili Silence.
- Prikazuje **0F** tri sekunde kad je isključena funkcija tajmera (Timer OFF)
- Prikazuje **0F** na tri sekunde kada su funkcije Fresh, Swing, Turbo ili Silence otkazane.
- Prikazuje **df** u načinu rada Odmrzavanje.
- Prikazuje **cf** kada je uključena funkcija zaštite od hladnog zraka tokom načina rada grijanje.
- Prikazuje **SC** tokom operacije samočišćenja (ukoliko je primjenjivo)
- Prikazuje **Ff** ispod 8°C pri načinu rada grijanje (ukoliko je primjenjivo)
- Kada je funkcija ECO (opcionarno) uključena **88** se postupno prikazuje kao **E - C - 0** zadana temperatura **-E...** u intervalima od jedne sekunde.

NAPOMENA:

Priručnik za upotrebu infracrvenog daljinskog upravljača uključen je u ovaj paket literature.

OPERATING INSTRUCTIONSUPUTE ZA KORIŠTENJE

Operating temperatureTemperatura rada

Način rada Temperatura	Operacija hlađenja	Operacija grijanja	Operacija isušivanja
Sobna temperatura	17°C~32°C (62°F~90°F)	0°C~30°C (32°F~86°F)	10°C~32°C (50°F~90°F)
Vanjska temperatura	0°C~50°C (32°F~122°F)	-15°C~30°C (5°F~86°F)	0°C~50°C (32°F~122°F)
	15°C~50°C (5°F~122°F) Za modele sa sustavom niske temperature hlađenja		

NAPOMENA:
Optimalan rad ostvarit će se unutar ovih temperatura rada. Ukoliko se klima uređaj koristi van navedenih uvjeta mogu se uključiti određene sigurnosne funkcije što može dovesti do abnormalnog rada uređaja.
2. Ukoliko klima uređaj radi duže vrijeme u načinu rada hlađenje a vlažnost zraka je visoka (preko 80%) može doći do kapanja kondenzirane vode iz jedinice. Namjestite vertikalni otvor protoka zraka na maksimalni kut (vertikalno prema tlu) i brzinu ventilatora na HIGH.

Preporuka: Za jedinice koje koriste električni grijač, kada je vanjska temperatura ispod 0° C(32° F) preporučujemo da uređaj ostavite uključen kako bi osigurali njegov nesmetan rad.

Ručno korištenje

Uređaji su opremljeni prekidačem za izvanredni način rada. Može mu se pristupiti otvaranjem prednje ploče. Ovaj prekidač koristi se za ručno korištenje u slučaju prestanka rada daljinskog upravljača ili pri održavanju uređaja.

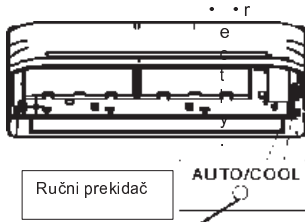

NAPOMENA: Uređaj se mora isključiti prije upotrebe ručnog prekidača. Ukoliko je uređaj uključen nastavite pritiskati ručni prekidač do isključenja uređaja.

- Otvorite i podignite prednju ploču do kuta gdje ostaje fiksirana zvukom klika.
- Jedan pritisak ručnog prekidača dovodi do prisilnog namještanja načina rada AUTO. Ukoliko prekidač pritisnete dva puta unutar 5 sekundi uređaj će raditi pod prisilno namještenim načinom rada COOL.
- Čvrsto zatvorite ploču kako biste ju vratili u početni položaj.

OPREZ

- Ovaj prekidač koristi se samo u svrhu testiranja. Molim Vas ne koristite ga ukoliko nije potrebno.
- Za uspostavljanje operacije daljinskog upravljača direktno koristiti daljinski upravljač.

Kontrola strujanja zraka

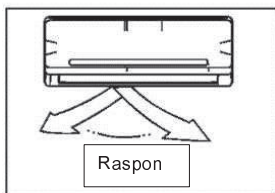
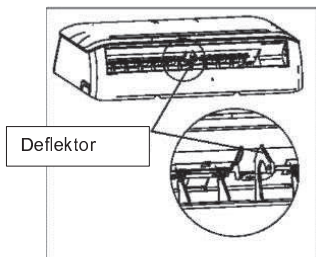
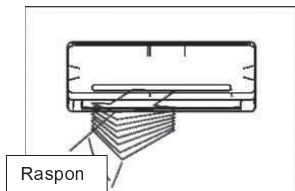

- Namjestite smjer strujanja zraka na prikladan način u protivnom može doći do nelagore ili neusklađenih sobnih temperatura.
- Namjestite horizontalnu rešetku pomoću daljinskog upravljača.
- Namjestite vertikalni otvor ručno.

Namještanje vertikalnog smjera strujanja zraka (**Gore-Dolje**)

.Izvedite ovu operaciju dok uređaj radi. Pomoću daljinskog upravljača namjestite smjer strujanja zraka. Horizontalna rešetka može se djelomično pomicati svakim pritiskom tipke ili se automatski pomicati gore i dolje.

Za detalje pogledajte UPUTE DALJINSKOG UPRAVLJAČA.

Namještanje horizontalnog smjera strujanja zraka (**lijevo – desno**)

- Ručno pomaknite deflektor za namještanje smjera strujanja zraka.

VAŽNO: Nemojte stavljati prste u ploču puhača i usisavanja. Brzi ventilator unutar ploče može uzrokovati ozljede.

OPREZ

- Ne koristite uređaj duži period sa zadanim kutem strujanja zraka prema dolje u načinu rada hlađenje i isušivanje. U protivnom na rešetkama se može pojaviti kondenzacija koja će curiti na pod ili namještaj.
- Nakon brzog ponovno uključivanja horizontalna rešetka možda se neće micati otprilike 10 sekundi.
- Otvoreni kut horizontalne rešetke nebi trebao biti premalen pošto će efikasnost COOLING i HEATING načina rada biti smanjena zbog ograničenog prostora strujanja zraka.
- Ne pomičite horizontalnu rešetku ručno, u protivnom ona će biti neusklađena. Ukoliko se ovo dogodi zaustavite rad uređaja, isključite napajanje na nekoliko sekundi te zatim ponovno uključite uređaj.

Kako klima uređaj radi

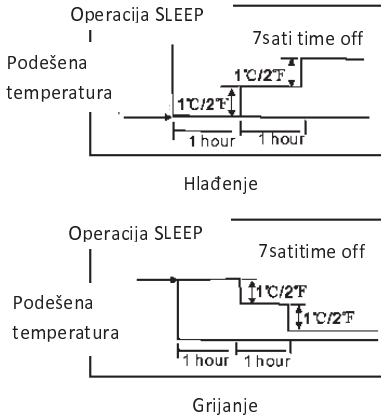

Osnovni načini rada: AUTO/COOL/DRY/HEAT

(*) Neovisno o modelu

Način rada AUTO

- Kada podesite klima uređaj na AUTO način rada automatski će se odabrati hlađenje, grijanje (modeli sa hlađenjem i grijanjem) ili operacija sa samim ventilatorom ovisno o podešenoj temperaturi i sobnoj temperaturi.
- Klima uređaj će kontolirati sobnu temperaturu automatski ovisno o podešenoj temperaturi.
- Ukoliko se ne osjećate ugodno u načinu rada AUTO možete podesiti željenu temperaturu.

Operacija SLEEP

Kada je ova funkcija odabrana zadana temperatura će se povećavati (hlađenje) ili smanjivati (grijanje) za $1^{\circ}\text{C}/2^{\circ}\text{F}$ po satu prva 2 sata. Narednih 5 sati temperatura će se održavati do isključivanja uređaja. Ova operacija šteti energiju i povećava ugodu tokom noćnih sati sinkroniziranjem sa tjelesnim metabolizmom.

Operacija DRYING (ISUŠIVANJE)

• Temperatura se regulira tokom isušivanja pomoću uključivanja i isključivanja operacije hlađenja ili samog ventilatora. Brzina ventilatora je LOW.

Operacija HEATING

Klima uređaj radi na principu toplinske pumpe, upijajući toplinu iz vanjskog zraka i prenoseći ju u unutrašnju jednicu. Kao rezultat rad uređaja se smanjuje sa padom vanjske temperature. Ukoliko mislite da efikasnost grijanja nije zadovoljavajuća preporučamo korištenje uređaja u kombinaciji sa drugim vrstama grijača.

Optimalna operacija

Za postizanje optimalne izvedbe obratite pažnju na sljedeće:

- Podesite smjer strujanja zraka na način koji nije usmjeren prema drugim osobama.
- Podesite temperaturu za ostvarivanje nivoa ugone. Pretjerano niska ili visoka temperatura troši energiju.
- Poboljšajte izvedbu zatvaranjem vrata ili prozora.
- Limit energy usage(run time) by using the TIMER function. Ograničite korištenje energije (vrijeme rada) koristeći se funkcijom TIMER.
- Ne postavljajte nikakve predmete blizu ulaza ili izlaza zraka u protivnom se izvedba može smanjiti a klima uređaj prestati sa radom.
- Periodično provjerite filtere zraka i očistite ih ukoliko je potrebno.

Posebne funkcije

Detekcija curenja sredstva za hlađenje (Opcionalno)

Kada je detektirano curenje sredstva za hlađenje unutarnja jedinica prikazivat će EC kod ili će bljeskati LED indikator (ovisno o modelu).

Funkcija memoriranja kuta rešetke otvora za protok zraka (Opcionalno):

Unutar dopuštenog raspona kuta kut horizontalne rešetke se memorizira te će se vratiti na poziciju koju je posljednju odabrao korisnik. Ukoliko kut prelazi raspon memorizirat će se granica raspona. Ovo se neće dogoditi kada je pritisnuta tipka Turbo ili prekidač ručnog upravljanja. Preporučamo da otvoreni kut horizontalne rešetke ne bude premalen zbog skupljanja kondenzirane vode i njenog kapanja sa horizontalne rešetke.

Funkcija SELF CLEAN (SAMOČIŠĆENJE) (Opcionalno)

- Bakterije u zraku koriste vlagu na unutarnjem izmjenjivaču topline za rast. Regulatorno sušenje izmjenjivača sprječava njihov rast. Pritiskom tipke SELF CLEAN sustav će automatski preuzeti ovaj proces. Ova radnja može se obavljati koliko god puta želite.
- Kod modela za hlađenje samo je unutarnji ventilator aktivan na niskoj brzini 30 minuta te se isključuje automatski.
- Kod modela za grijanje i hlađenje uređaj će raditi po sljedećoj sekvenci: način rada FAN i niska brzina ventilatora – način rada HEAT i niska brzina ventilatora – operacija FAN – zaustavljanje rada – isključivanje. Ova funkcija aktivirana je samo u načinima rada COOLING i DRY. Prije uključivanja klima uređaja preporuča se rad klima uređaja u načinu rada hlađenje od 30 minuta. Pritiskom tipke SELF CLEAN ili ON/OFF tokom ciklusa čišćenja prekida se operacija te se uređaj gasi.

Napomena:

Ova funkcija je aktivirana samo u načinima rada COOLING i DRY.

Prije uključivanja klima uređaja preporuča se rad klima uređaja u načinu rada hlađenje od 30 minuta. Pritiskom tipke SELF CLEAN ili ON/OFF tokom ciklusa čišćenja prekida se operacija te se uređaj gasi.

Funkcija CLEAN AIR (Opcionalno)

Poboljšanje kvalitete zraka jedna je od namjena klima uređaja. Ovaj klima uređaj opremljen je sa ionizatorom ili Plazma sakupljačem prašine (ovisno o konfiguraciji modela). Pomoću aniona proizvedenih ionizatorom cirkulacija zraka kroz klima uređaj ispunjava sobu osvježavajućim, prirodnim i svježim zrakom. Plazma sakupljač prašine proizvodi visokonaponsku zonu ionizacije, kroz koju se zrak prezvara u plazmu. Pomoću elektrostatičkog filtera odvaja se većina prašine, dima i peludi iz zraka.

Anti-plijesan funkcija (Opcionalno)

Kod isključenja uređaja u načinima rada COOL, DRY, AUTO (Cool) klima uređaj nastavit će raditi 10 minuta (ovisno o modelu) sa slabim ispuhom zraka. Ovo će pomoći u isušivanju kondenzirane vode unutar isparivača i spriječiti množenje plijesni. Kod upotrebe Anti-plijesan funkcije nemojte restartati uređaj dok u potpunosti ne prestane sa radom.

Funkcija auto-restart (Opcionalno)

U slučaju prekida napajanja poput nestanka struje, klima uređaj se gasi. Nakon što je napajanje ponovno uspostavljeno uređaj se automatski pali te nastavlja sa radom.

Funkcija WIFI kontrole (Opcionalno)

Za jedinice sa funkcijom WIFI kontrole spojite WIFI modul i komunikacijski modul sa pločom zaslona tako da se uređaj može kontrolirati putem daljinskog upravljača ili mobilnog telefona.

Funkcija podsjećanja na filter zraka (Opcionalno)

Funkcija podsjećanja na čišćenje filtera zraka:

Nakon 240 sati rada na unutarnjem zaslonu prikazat će se i bljeskati **CL**. Ova funkcija podsjetnik je na čišćenje filtera zraka radi efikasnije izvedbe. Nakon 15 sekundi sustav će se vratiti na početno stanje zaslona. Kada se **CL** indikator pojavi pritisnite LED tipku na daljinskom upravljaču 4 puta ili prekidač ručnog korištenja 3 puta kako bi resetirali vrijeme, u protivnom će **CL** indikator nastaviti sa prikazivanjem i bljeskanjem 15 sekundi pri sljedećem korištenju uređaja.

Funkcija podsjećanja na zamjenu filtera:

Nakon 2880 sati rada na unutarnjem zaslonu prikazat će se i bljeskati **nF**. Ova funkcija podsjetnik je na zamjenu filtera zraka radi efikasnije izvedbe. Nakon 15 sekundi sustav će se vratiti na početno stanje zaslona. Kada se **nF** indikator pojavi pritisnite LED tipku na daljinskom upravljaču 4 puta ili prekidač ručnog korištenja 3 puta kako bi resetirali vrijeme, u protivnom će **nF** indikator nastaviti sa prikazivanjem i bljeskanjem 15 sekundi pri sljedećem korištenju uređaja.

Operacija Mute (Opcionalno)

Pritisnite tipku LED na daljinskom upravljaču radi gašenja unutarnjeg zaslona i isključivanja zvučnog signala uređaja što stvara ugodno i tiho okruženje.

BRIGA I ODRŽAVANJE

Briga i održavanje

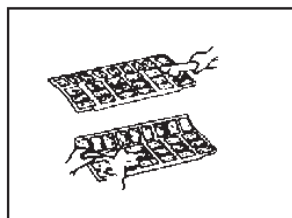
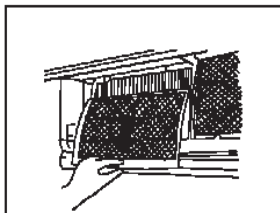
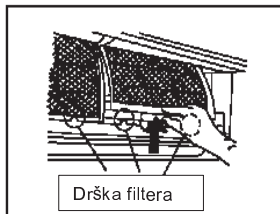
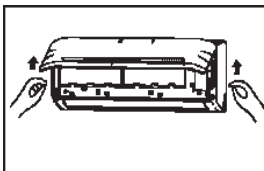

Prije održavanja

Isključite sustav prije čišćenja. Za čišćenje brišite mekom, suhom krpom. Ne koristite izbjeljivač ili druga abrazivna sredstva.

NAPOMENA: Napajanje mora biti isključeno prije čišćenja ili servisiranja!

OPREZ

- Ne koristite kemijski tretiranu krpu ili pajalicu za čišćenje uređaja.
- Ne koristite benzin, razrjeđivač, prah za poliranje ili slična otapala za čišćenje. To može uzrokovati pucanje ili deformaciju plastične površine.
- Nikada ne koristite vodu topliju od 40 °C/104°F za čišćenje prednje ploče. To može dovesti do deformacije ili obezbojenja.

Čišćenje uređaja

Obrišite uređaj sa mekanom, suhom krpom. Ukoliko je uređaj jako prljav obrišite ga krpom namočenom u toploj vodi.

Čišćenje filtera osvježivača zraka

Začepljeni filter zraka smanjuje efikasnost hlađenja ovog uređaja. Molimo Vas čistite filter jednom svaka 2 tjedna.

1. Podignite prednju ploču unutarnje jedinice do kuta gdje se fiksira zvukom klika. Za neke modele koristite se potpornim šipkama za podizanje ploče.

2. Koristite dršku kako bi filter pomaknuli prema gore a zatim prema sebi. Nakon toga izvadite filter lagano ga povlačeći prema dolje.

3. Izvadite mali filter osvježivača zraka iz većeg filtera zraka. Očistite ga usisavačem i povremeno ga zamijenite.

4. Clean the large air filter with soapy water. Rinse with fresh water. Shake off excess water and dry it up in cool place, replace it occasionally. Očistite veliki filter zraka sapunastom vodom. Isperite čistom vodom. Otrесite višak vode i osušite filter na hladnom mjestu. Zamijenite filter povremeno.

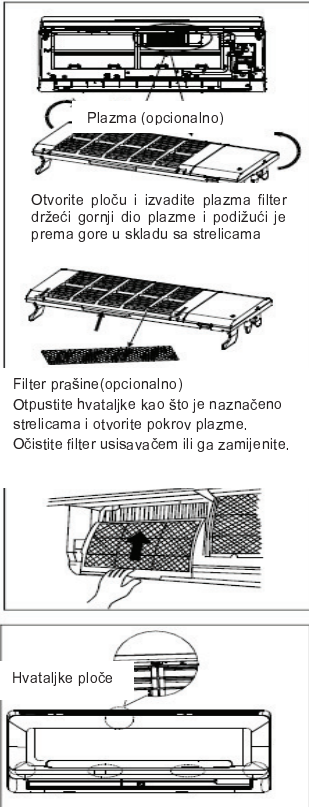

Kod modela koji koriste plazmu, ne dirajte plazmu 10 minuta nakon otvaranja ploče. Očistite plazmu prema opisu danom u okviru lijevo.

5. Vratite manji filter na onaj veći.

6. Vratite filter u uređaj obrnutim redoslijedom od onoga opisanog u točki 2.

7. Zatvorite prednju ploču. Provjerite jesu li hvataljke u potpunosti sjele na mjesto i jeli ploča do kraja zatvorena.

Priprema za dugotrajno nekorisćenje

Ukoliko planirate nekoristiti uređaj duže vrijeme napravite sljedeće:

- 1) Očistite unutarnju jedinicu i filtere.
- 2) Uključite ventilator na pola dana kako bi osušili unutrašnjost jedinice.
- 3) Zaustavite uređaj i isključite napajanje.
- 4) Izvadite baterije iz daljinskog upravljača.

Vanjska jedinica zahtijeva povremeno održavanje i čišćenje. Ne pokušavajte ovo sami. Kontaktirajte prodavača ili servisera.

Predsezonska provjera

- Oštećene ili odspojene žice.
- Očistite unutarnju jedinicu i filtere.
- Provjerite za curenje vode ili ulja.
- Provjerite jeli ulaz ili izlaz zraka blokiran nakon što uređaj nije korišten duže vrijeme.

⚠ Oprez

- Ne dodirujte metalne dijelove uređaja pri odstajavanju filtera. Pri rukovanju oštrim metalnim rubovima može doći do ozljede.
- Ne koristite vodu za čišćenje unutrašnjosti uređaja. Izlaganje vodi može uništiti izolaciju i dovesti do strujnog udara.
- When cleaning the unit, first make sure that the power and circuit breaker are turned off. Kod čišćenja uređaja prvo provjerite jeli napajanje isključeno.
- Ne perite filter zraka vodom topljom od 40°C/104°F. Otresite vlagu u potpunosti i osušite u hladu. Ne izlažite filter direktno suncu, može se smanjiti.

Savjeti za rješavanje problema

Sljedeće situacije mogu se pojaviti tokom normalnog rada i ne moraju označavati kvar.

Simptom	Uzrok
nakon restarta	Kako bi spriječio pregaranje osigurača kompresor neće raditi dok je u funkciji sigurnosni krah prve 3 minute nakon naglog isključivanja i uključivanja napajanja.
Promjena brzine ventilatora – zatim normalna	Događa se automatski tokom grijanja: --spriječava puhanje hladnog zraka na početku grijanja --izvršava automatsku operaciju odmrzavanja -- izvršava operaciju grijanja pri niskim temperaturama
Operacija grijanja naglo prestaje i svjetlo odmrzavanja treperi	U načinu rada HEAT unutarnja jedinica privremeno se zaustavlja na maksimalno 10 minuta radi izvršavanja automatske operacije odmrzavanja.
Magla izlazi iz unutarnje jedinice	U načinu rada COOL može doći do ispuštanja magle iz uređaja koju uzrokuje kondenzacija nastala tokom naglog procesa hlađenja.
	Magla se može pojaviti zbog vlage nastale tokom procesa odmrzavanja kada uređaj radi u načinu rada HEAT nakon obavljenog odmrzavanja.
Slab zvuk iz klima uređaja	Zvuk šištanja-- tokom operacije ili odmah nakon zaustavljanja rada može se čuti zvuk toka sredstva za hlađenje.
	Zvuk škripanja-- normalno širenje i skupljanje plastičnih i metalnih dijelova koje uzrokuje promjena temperature tokom rada
	Brzi izlaz zraka--kada se rešetka vraća u početni položaj
Prašina se ispuhuje iz unutarnje jedinice	Može se pojaviti kada se klima uređaj koristi prvi put ili se nije koristio duže vrijeme.
Čudan miris se širi iz jedinice	If not the case call your Razni mirisi iz tekstila, namještaja ili dima cigareta koji su upijeni od strane uređaja mogu se ispuštati. Ukoliko to nije slučaj kontaktirajte ovlaštenog servisera.
Prebacivanje na ventilator samo tokom hlađenja i grijanja	Sobna temperatura dosegнула je postavku temperature na daljinskom upravljaču. Ukoliko to nije slučaj kontaktirajte ovlaštenog servisera.
Rad uređaja je nepredvidiv i neodgovarajući	Smetnje od strane odašiljača ili pojačivača signala mogu uzrokovati nepravilnosti rada
	Isključite te ponovno uključite napajanje.
	Pritisnite ON/OFF tipku na daljinskom upravljaču za ponovno pokretanje rada

NPOMENA: Ukoliko problem nije riješen molimo Vas kontaktirati prodavača ili najbližu službu za korisnike. Obavijetite ih o detaljima kvara te o serijskom broju modela.

Vodič za rješavanje problema

Prije nego pozovete i zatražite servis, pokušajte riješiti problem izvršavanjem sljedećih provjera:

Simptom	Dijagnostika
Uređaj ne radi	-- Jeli došlo do prestanka napajanja?
	-- Jeli prekidač isključen ili pregoren osigurač?
	-- Radi li timer?
	-- Jesu li potrošene baterije daljinskog upravljača?
	-- Jesu li baterije daljinskog upravljača pravilno postavljene?
Slaba izvedba grijanja i hlađenja	-- Jesu li filteri prljavi?
	-- Jeli ulaz ili izlaz zraka i uređaja ograničen?
	-- Jesu li postavke temperature i načina rada točne?
	-- Jesu li vrata ili prozori otvoreni?
	-- Jeli brzina ventilatora visoka a rešetke dozvoljavaju maksimalni protok zraka?
	-- Dolazi li direktna sunčeva svjetlost u sobu tokom operacije hlađenja?
Lampice indikatora bljeskaju	-- Rade li drugi načini aparati koji mogu isijavati toplinu ili se previše ljudi nalazi u prostoriji tokom hlađenja?
	-- Jeli aktivirana funkcija SILENCE? Tokom rada funkcije SILENCE prioritet je na smanjenju zvuka uređaja te izvedba može biti smanjena.
Na unutarnjoj jedinici prikazuju se kodovi greške kao: E0,E1,E2...P1,P2,P3. ..or F1, F2, F3.....	-- Uređaj može prestati sa radom ili raditi pod sigurnosnim uvjetima (ovisno o modelu). Čekajući 10 minuta greška se može automatski ukloniti. Ukoliko se to ne dogodi isključiti te ponovno uključiti napajanje. Ukoliko problem i dalje postoji isključite napajanje te kontaktirajte najbližu službu za korisnike.

Ukoliko se problem nastavi javljati nakon ovih provjera odmah zaustavite rad uređaja te kontaktirajte ovlaštenog servisera. Informirajte ih detaljno o kvaru i serijskom broju uređaja.



OPREZ

U slučaju bilo čega navedenog odmah isključite uređaj

- Kabel napajanja je oštećen ili neobično topal.
- Mirisi paljenja se osjete.
- Glasni ili abnormalni zvukovi čuju se iz uređaja.
- Osigurač je pregorio a prekidač strujnog kruga se često pokreće
- Voda ili drugi predmeti upadaju u uređaj ili padaju iz njega.



DO NOT ATTEMPT TO CORRECT THESE ITEMS YOURSELF! NE POKUŠAVAJTE POPRAVITI OVE KVAROVE SAMOSTALNO! KONTAKTIRAJTE OVLAŠTENOG SERVISERA!

SADRŽAJ

Rukovanje daljinskim upravljačem	2
Specifikacije daljinskog upravljača	3
Funkcijski gumbi	5
Pokazatelji na LCD	7
Kako koristiti gumbe	8
Automatske radnje	8
Hlađenje/Grijanje/Ventilatorske radnje	8
Odvlaživanje	9
Postavljanje smjera protoka zraka	9
Vremenski brojač	10
SPAVANJE/OSVJEŽAVANJE	13
LED/PRATI ME	14
TURBO/SAMOSTALNO ČIŠĆENJE	14

Rukovanje daljinskim upravljačem

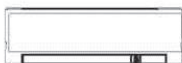

Lokacija daljinskog upravljača.

- Koristite daljinski upravljač u krugu udaljenosti 8 metara od aparata, usmjerujući ga prema prijammiku. Prijem je potvrđen kratim zvukom.

MJERE OPREZA

- Klimatizacijski uređaj neće raditi ako zavjese, vrata ili drugi materijali zaklanjaju signal daljinskog upravljača prema unutarnjoj jedinici.
- Sprječite dodir bilo kakve tekućine s daljinskim upravljačem. Ne izlažite daljinski upravljač direktno sunčevoj svjetlosti ili vrućini.
- Ako je infracrveni signal prijammika unutarnje jedinice direktno izložen sunčevoj svjetlosti, klimatizacijski uređaj neće pravilno raditi. Koristite zavjese kao biste spriječili utjecaj sunčeve svjetlosti na prijammik. Ako drugi električni aparati reagiraju na daljinski upravljač ili pomaknite te aparate ili se posavjetujte sa svojim dobavljačem.

Mijenjanje baterija

Daljinski upravljač radi pomoću dvije suhe baterije(R03/LR03X2) koje se nalaze u stražnjem dijelu i zaštićene su poklopcem.

- (1) Uklonite poklopac tako što ćete pritisnuti skliznuti poklopcem.
- (2) Uklonite stare baterije i stavite nov baterije postavljajući plus(+) i minus (-) na za to predodređena mjesta.
- (3) Vratite poklopac kliznim pokretom na isto mjesto.

PAŽNJA: Nakon uklanjanja starih baterija, daljinski upravljač briše sve programe, nakon stavljanja novih baterija svi se program moraju reprogramirati.

MJERE OPREZA

- Nemojte miješati star i nov baterije različitih vrsta.
- Ne ostavljajte baterije u daljinskom upravljaču ako ih nećete koristiti sjedeća dva ili tri mjeseca.
- Ne bacajte baterije kao nerazvrstani gradski otpad. Skupini takvog otpada potreban je poseban tretman recikliranja.

Rukovanje daljinskim upravljačem

Specifikacije daljinskog upravljača

Model	RG36A11/BGEF
Procijenjeni napon	3.0V(Suhe baterije R03/LR03X2)
Daljina dometa signala	8m
Okolina	-5°C 60°C

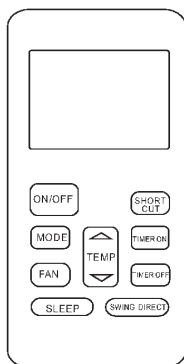

Svojstva izvođenja

1. Operativna stanja: AUTOMATSKO, HLAĐENJE, SUHO, GRIJANJE i VENTILACIJA.
2. Postavljanje vremenskog brojača na 24 sata.
3. Postavljanje procijenjene unutarnje temperature : 17°C~30°C.
4. Puna funkcija LCD-a (tekući kristalni zaslon).

PAŽNJA:

- Dizajn gumba može biti malo drugačiji od onoga koji ste vi zapravo kupili, ovisi o individualnim modelima.
- Sve opisane funkcije se ostvaruju preo unutarnje jedinice. Ako unutarnja jedinica nema ova svojstva, neće se obaviti odgovarajuće komande za koje ste pritisnuli gumb na daljinskom upravljaču.

Funkcije gumba

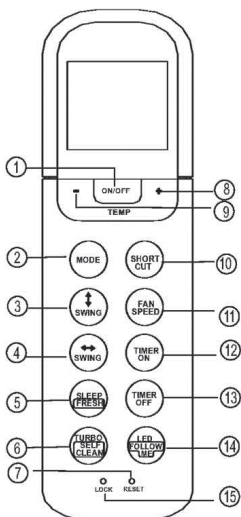

1. ON/OFF Gumb

Radnja s pokreće kada se pritisne ovaj gumb te se radnja zaustavlja kada se pritisne ovaj gumb ponovno.

2. NAČIN Gumb

Svaki put kada je ovaj gumb pritisnut slijedi neka od sljedećih operacija:

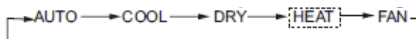

PAŽNJA- Molimo Vas nemojte birati način GRIJANJA ako je Vaš klimatizacijski uređaj kupljen kao uređaj samo za hlađenje. Modeli za GRIJANJE nisu podržani od klimatizacijskih uređaja koji su samo za hlađenje.

3. Njihanje< Gumb

Koristi se za zaustavljanje ili početak pokretanja horizontalnog otvora za zrak te postavljanje željenog smjera protoka zraka gore/dolje. Otvor za zrak se mijenja 6 stupnjeva u kut za svaki pritisak gumba. Ako držite pritisnuto više od 2 sekunde otvor za zrak će se automatski zanjihati gore i dolje.

4. Njihanje «» Gumb

Koristi se za zaustavljanje i početak pokretanja vertikalnog otvora za zrak te postavljanje željenog smjera protoka zraka lijevo/desno. Vertikalni otvor zraka se mijenja za 6 stupnjeva u kut za svaki pritisak gumba. Unutarnje jedinice pokazuju na zaslonu ' VV ' na 1 sekundu. Ako pritisnete gumb duže od 2 sekunde, njihanje vertikalnog protoka zraka je uključeno. Unutarnje jedinice pokazuju na zaslonu ' IIII ' , treptanje četiri puta, nakon toga temperatura se postavlja ponovno na isto. Ako zaustavite radnju njihanja, na zaslonu će se prikazati ' LC ' te će tako ostati na dvije sekunde. **PAŽNJA:** Za neke jedinice, unutarnje jedinice pokazuju na zaslonu ' ON ' , kada je način njihanja uključen, te pokazuju na zaslonu ' DF ' kada je način njihanja zaustavljen.

5. SPAVANJE/ODMARANJE(opcija) Gumb

Aktivno/Onemogućeno radnja SPAVANJE. Ako treperi duže od dvije sekunde, aktivirati će se radnja ' ODMARANJE ' će se aktivirati, ponovan pritisak gumba će deaktivirati radnju.

PAŽNJA: Dok je uređaj pod načinom rada SPAVANJE, može se otkazati pritiskom na gumb NAČIN, BRZINA VENTILATORA ILI ON/OFF gumb.

Funkcijske tipke

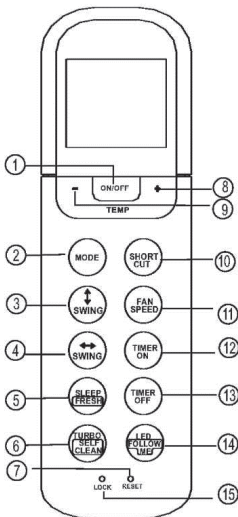

6. TURBO/SAMOČISTAČ GUMB:

Aktivirana/Onemogućena TURBO funkcija. Ao je držimo dulje od dvije sekunde, 'SAMO ČISTAČ' će se aktivirati, pritisak duži od dvije sekunde će ga ponovno deaktivirati.

7. TIPKA za resetiranje:

Kada pritisnete tipku za resetiranje sve trenutne radnje će se zaustaviti i uređaj će se vratiti na početno stanje.

8. PLUS Tipka (+)

Pritisnite ovaj gumb kako biste povećali temperature u rasponu od 17°C~30°C.

9. MINUS Tipka (-)

Pritisnite ovutiku kako biste smanjili temperature u rasponu od 17°C~30°C.

10. PREČICA (POHRANJENA PREČICA) Tipka

- Koristi se za ponovno pokretanje trenutnih radnji ili ponovno pokretanje prethodnih radnji.
- Pri prvom priključivanju struji, ako pritisnete tipku PREČICA, uređaj će raditi u AUTOMATSKOM NAČINU, 24°C, i brzina ventilator će biti na automatskom načinu.
- Pritisnite ovaj gumb kada je daljinski upravljač uključen, uređaj će odmah ponovno pokrenuti prethodne postavke uključujući i operativni način, postavke temperature, razina brzine ventilator te način spavanja (ako je aktiviran). Transmitter će poslati signal uređaju.
- Ako pritisnete ovaj gumb dok je uređaj ugašen, transmitter će samo povratiti prethodne postavke ali neće poslati signal uređaju. Način spavanja će biti onemogućen.
- Ako pritisnete duže od dvije sekunde, uređaj će automatski povratiti trenutne operativne postavke uključujući operativni način, postavljanje temperature, razinu brzinu ventilatora i način spavanja (ako je aktiviran).

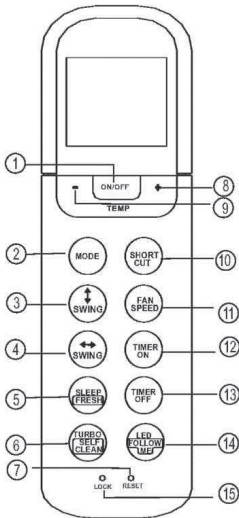

11. BRZINA VENTILATORA Tipka

Koristite brzinu ventilatora u četiri koraka:

→ AUTO → LOW → MED → HIGH →

12. VREMENSKI BROJAČ

Pritisnite ovu tipku kako biste pokrenuli automatski slijede. Svaki pritisak gumba će povećati automatski brojač postavljajući povećanje na 30 minuta.

Kada postavljeno vrijeme na zaslonu pokaže 10 H, svaki pritisak će povećati automatski brojač na 60 minuta. Kako biste otkazali automatski postavljenu brojač, jednostavno postavite vremenski brojač na 0.0.

13. VREMENSKI BROJAČ OFF Tipka

Pritisnite ovu tipku kako biste ugasili automatski slijed vremenskog brojača. Svaki pritisak će povećati automatski postavljeno vremenskog brojača na 30 minuta.

Kada postavljeno vrijeme na zaslonu pokaže 10H, svaki pritisak će povećati automatski vremenski brojač na 60 minuta. Kako biste otkazali automatski vremenski brojač jednostavno postavite vrijeme automatskog brojača na 0.0.

14. LED/SLIJEDI ME Tipka

Onemogućiti/Aktiviraj unutarnji zaslon za prikaz. Kada pritisnete tipku duže od dvije sekunde, 'SLIJEDI ME' funkcija će biti aktivirana a kada ponovno pritisnete istu tipku duže od dvije sekunde bit će onemogućena.

15. ZAKLJUČAVANJE Tipka

Kada pritisnete tipku ZAKLJUČAVANJE, sve trenutne radnje su zaključane u daljinskom upravljaču i daljinski upravljač neće prihvatiti nijednu radnju osim radnje ZAKLJUČAVANJE. Pritisnite ponovno istu radnju kako biste otkazali radnju ZAKLJUČAVANJA.

Pokazatelji na zaslonu

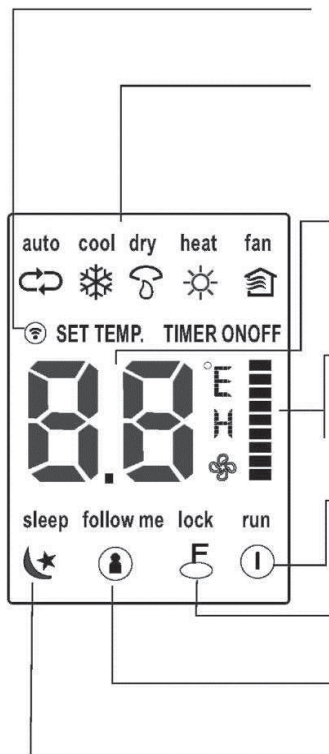

Prijenosni pokazatelj

Ovaj prienosni pokazatelj svijetli kada daljinski upravljač prenosi signale unutarnjim jedinicama.

Način zaslona

Prikazuje trenutne operativne radnje. Uključujući automatsko(↻), hlađenje(❄), suho(💧), grijanje(☀) (Nije omogućeno za uređaje koji su samo za hlađenje), ventilator(🏠) te ponovno vraćanje na automatsko(↻).

- Prikaz temperature/Vremenskog brojača

Prikazuje postavljanje temperature(17°C~30°C). Kada postavite uređaj u operativno stanje VENTILATOR, neće biti omogućeno postavljanje temperature. Ako je uređaj u načinu VREMENSKOG BROJAČA, pokazuje ON/OFF način vremenskog brojača

"Prikaz brzine ventilatora

Prikazuje odabranu brzinu ventilatora, AUTOMATSKI (bez prikaza) i tri razine brzine ventilatora " = " (NISKO) " | " (NORMALNO) " ' " (VISOKO) se može odabrati. Brzina ventilator je AUTOMATSKA kada je operativno stanje na AUTOMATSKI ili SUHO.

Prikaz zaključavanja

Prikazuje se kada je način ZAKLJUČAVANJA aktiviran.

SLIJEDI ME na zaslonu

Prikazuje se kada je funkcija SLIJEDI ME aktivirana.

. Prikaz načina spavanje

Prikazuje se pod radnjom spavanja. Pritisnite tipku SPAVANJE ponovno kako biste uklonili.

Pažnja:

Svi pokazatelji prikazani na slici su u svrhu jasnog prikaza. No, tijekom samog rada samo relativni funkcionalni znakovi su prikazani na zaslonu.

Kako koristiti tipke!

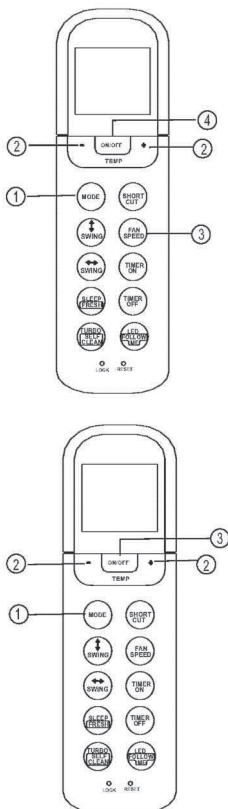

Automatske radnje

Osigurajte da je uređaj uključen u struju te da je struja dostupna. OPERATIVNI pokazatelj na zaslonu unutarnje jedinice pokreće se treptanjem.

1. Pritisnite tipku **NAČIN** kako biste odabrali automatski način.
2. Pritisnite **GORE/DOLJE** tipku kako biste postavili željenu temperaturu. Temperaturu možete postaviti u rasponu od 17°C~30°C u 1°C.
3. Pritisnite tipku **ON/OFF** kako biste pokrenuli klimatizacijski uređaj.

PAŽNJA

1. U **AUTOMATSKOM** načinu, klimatizacijski uređaj može odabrati način hlađenja, ventilatora i grijanja prema osjećaju razlike trenutnog ambijenta u sobi te postavljene temperature na daljinskom upravljaču.
2. U automatskom načinu, ne možete promijeniti brzinu ventilatora.
Brzina ventilator je već automatski kontrolirana.
3. Ako automatski način nije pogodan za Vas, željeni način možete sami postaviti.

Hlađenje /Grijanje/Ventilator

Osigurajte da je uređaj priključen u struju te da je struja dostupna.

1. Pritisnite tipku **NAČIN** kako biste odabrali **HLAĐENJE**, **GRIJANJE**(za modele koji mogu hladiti i grijati) ili način **VENTILATORA**.
2. Pritisnite tipku **GORE/DOLJE** kako biste postavili željenu temperaturu. Temperatura se može postaviti u rasponu od 17°C~30°C in 1°C.
3. Pritisnite tipku **VENTILATOR** kako biste odabrali brzinu ventilator u četiri koraka- automatski, nisko, normalno ili visoko.
4. Pritisnite tipku **ON/OFF** kako biste pokrenuli klimatizacijski uređaj.

PAŽNJA

U načinu ventilator, postavljena temperature nije postavljena na daljinskom upravljaču i nemate mogućnost kontrolirati temperaturu u sobi. U ovom slučaju, samo koraci 1, 3 i 4 mogu se izvršiti.

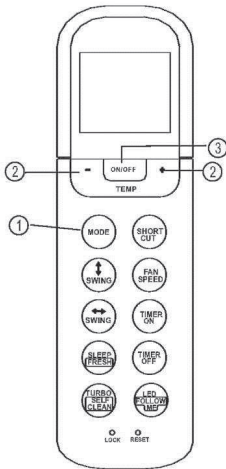

Radnja odvlaživanja

Osigurajte da je uređaj uključen u utičnicu i budite sigurni da je struja omogućena. Operativni pokazatelj na zaslonu unutarnje jedinice počinje treperiti.

1. Pritisnite tipku **NAČIN** kako biste odabrali suhi način.
2. Pritisnite tipku **GORE/DOLJE** kako biste postavili željenu temperature. Temperatura može biti u rasponu od 17°C~30°C u 1°C povećavanja.
3. Pritisnite tipku **ON/OFF** kako biste pokrenuli klimatizacijski uređaj.

PAŽNJA

U načinu odvlaživanja, ne možete promijeniti brzinu ventilator. Brzina ventilator je već automatski kontrolirana.

Postavljanje smjera protoka zraka

Koristite **NJIHALJKU "** i tipku **NJIHALJKU** kako biste postavili smjer protoka zraka.

1. Koristi se za zaustavljanje ili početak pokretanja horizontalnog otvora za zrak te postavljanje željenog smjera protoka zraka gore/dolje. Otvor za zrak se mijenja 6 stupnjeva u ut za svaki pritisak gumba. Ako pritiskati više od 2 sekunde otvor za zrak će se automatski zanjhati gore i dole.
2. Kada pritisnete tipku **NJIHALJKA**, vertikalni otvor zraka će se promijeniti 6 stupnjeva u kut za svaki pritisak, pritisak duži od dvije sekunde otvor zraka će se automatski zaljuljati lijevo desno.

PAŽNJA: Kada horizontalni/vertikalni otvor zraka zaljuljate ili pomjerite u poziciju koja bi osigurala grijanje ili hlađenje klimatizacijskog uređaja, automatski bi promijenilo njihanje/pokret smjera.

Radnja vremenskog brojača

Pritisnite tipku TIMER ON koja može postaviti automatsko vrijeme vremenskog brojača. Pritisnite tipku TIMER OFF koja automatski može postaviti vrijeme gašenja uređaja.

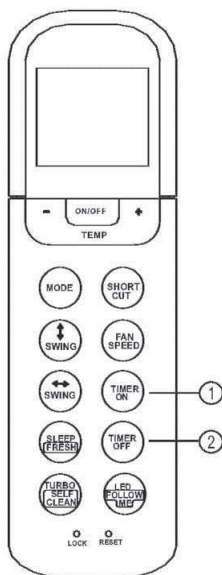

Kako postaviti automatsko vrijeme.

1. Pritisnite tipku TIMER ON. Daljinski upravljač pokazuje TIMER ON, zadnje automatsko vrijeme i signal "h" će biti prikazani na LCD zaslonu. Sada je spremno za resetiranje automatskog vremena te za početak radnje.
2. Pritisnite tipku TIMER ON ponovno za postavljanje željenog vremena na vremenskom brojaču. Svaki puta kada pritisnete tipku, vrijeme se povećava za pola sata između 0 i 10 sati do sat vremena između 10 i 24 sata.
3. Nakon što ste postavili TIMER ON postajati će jedna sekunda pauze prije nego što daljinski upravljač pošalje signal klimatizacijskom uređaju. Nakon toga, najviše sljedeće dvije sekunde, signal "h" će nestati i na zaslonu će se pojaviti postavljanje temperature.

Gašenje automatskog vremenskog brojača.

1. Pritisnite tipku TIMER OFF. Daljinski upravljač će pokazati na zaslonu signal "h" kao zadnju stavku prije gašenja vremenskog brojača. Sada je spremno za resetiranje automatskog vremenskog brojača.
2. Pritisnite tipku TIMER OFF ponovno kako biste postavili željeno vrijeme gašenja. Svaki puta kada pritisnete tipku, vrijeme se povećava za pola sata između 0 i 10 sati te za jedan sat između 10 i 24 sata.
3. Nakon što ste postavili TIMER OFF postajati će jedna sekunda pauze prije nego što daljinski upravljač pošalje signal klimatizacijskom uređaju. Nakon toga, najviše sljedeće dvije sekunde, signal "h" će nestati in a zaslonu će se pojaviti postavljanje temperature.

OPREZ

- Učinkovito radno vrijeme postavljeno od strane daljinskog upravljača je ograničeno na sljedeće stavke: 0.5, 1.0, 1.5, 2.0, 2.5, 3.0, 3.5, 4.0, 4.5, 5.0, 5.5, 6.0, 6.5, 7.0, 7.5, 8.0, 8.5, 9.0, 9.5, 10, 11, 12, 13, 14, 15,16,17, 18, 19, 20, 21, 22, 23 and 24.

Primjer postavke vremenskog brojača

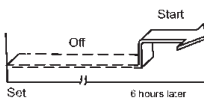
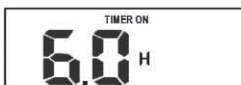

UPALJEN VREMENSKI BROJAČ (Automatska radnja)

AUTOMATSKA RADNJA je korisna ako želite pokrenuti uređaj prije nego što se vratite kući. Klimatizacijski uređaj će se odmah pokrenuti na zadano vrijeme.

Primjer:

Početak rada klimatizacijskog rada za 6 sati.

1. Pritisnite tipku TIMER ON, zadnje postavljanje prije starta radnje i signal "h" će se pojaviti na zaslonu.
2. Pritisnite tipku TIMER ON kako biste prikazali "6:0h" na TIMER ON zaslonu daljinskog upravljača.
3. Pričekajte 3 sekunde i na zaslonu će se ponovno prikazati temperatura."TIMER ON" pokazatelj se pojavljuje te je radnja aktivirana.

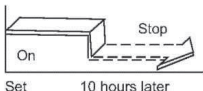

TIMER OFF

(Automatski ugašena radnja)

TIMER OFF je korisna radnja kada želite da se radnja automatski ugasi kada idete na spavanje. Klimatizacijski uređaj će se automatski ugasi na postavljeno vrijeme.

Primjer:

Zaustavljanje klimatizacijskog uređaja za 10 sati.

1. Pritisnite tipku TIMER OFF, zadnja postavka za zaustavljanje operativnog vremena i signal "h" će biti prikazani na zaslonu.
2. Pritisnite tipku TIMER OFF za prikaz "10sati" na TIMER OFF zaslonu daljinskog upravljača.
3. Pričekajte 3 sekunde i digitalni zaslon će prikazati ponovno temperature. "TIMER OFF" pokazatelj se pojavljuje te se radnja aktivira.

KOMBINIRANI VREMENSKI BROJAČ (TIMER)

(Postavljanje oba na ON i OFF vremenska brojača istovremeno)

TIMER OFF — TIMER ON

(On — Stop — Start radnje)

Ova stavka je korisna ukoliko želite zaustaviti klimatizacijski uređaj nakon što odete na spavanje, i pokreće se ponovno ujutro kada se probudite ili kada se vratite kući.

Primjer:

Za zaustavljanje klimatizacijskog uređaja dva sata nakon postavljanja te ponovno pokretanje deset sati nakon postavljanja.

1. Pritisnite tipku TIMER OFF.
2. Pritisnite tipku TIMER OFF ponovno kako biste prikazali 2.0h na zaslonu.
3. Pritisnite tipku TIMER ON.
4. Pritisnite tipku TIMER ON ponovno kako biste prikazali 10h na zaslonu.
5. Pričekajte 3 sekunde i digitalni zaslon će ponovno prikazati temperature. "TIMER ON OFF" pokazatelj ostaje i funkcija je aktivirana.

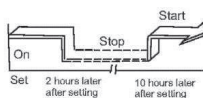

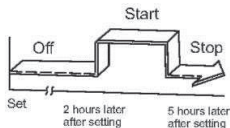

TIMER ON — TIMER OFF

(Off — Start — Zaustavljanje operacije)

Ova stavka je korisna ukoliko želite zaustaviti klimatizacijski uređaj nakon što odete na spavanje, i pokreće se ponovno ujutro kada se probudite ili kada se vratite kući.

Primjer:

Kako biste pokrenuli klimatizacijski uređaj dva sata nakon postavljanja i kako biste ga zaustavili 5 sati nakon postavljanja.

1. Pritisnite tipku TIMER ON.
2. Pritisnite tipku TIMER ON ponovno kako biste prikazali 2.0h na TIMER ON zaslonu.
3. Pritisnite tipku TIMER OFF.
4. Pritisnite tipku TIMER OFF ponovno kako biste prikazali 5.0h na TIMER OFF zaslonu.
5. Pričekajte 3 sekunde i digitalni zaslon će ponovno prikazati temperature. "TIMER ON OFF" pokazatelj ostaje i funkcija je aktivirana.

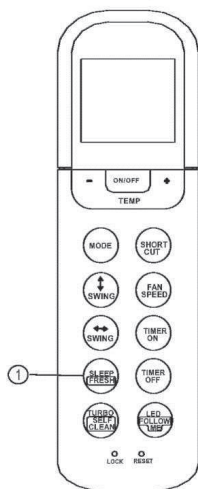

SPAVANJE/OSVJEŽAVANJE

Pritisnite ovu tipku kako biste pokrenuli radnju SPAVANJE.

Ako držite pritisnutu ovu tipku duže od dvije sekunde, pokrenut ćete funkciju OSVJEŽAVANJE.

Radnja spavanje može biti najudobnija radnja i uštedjet će najviše energije. Ova funkcija je dostupna samo na HLAĐENJU, GRIJANJU ili na AUTOMATSKOM načinu.

Za detalje pogledajte "Radnja spavanja" u vlasničkom priručniku. Kada je radnja osvježavanja pokrenuta, Ionizator/Plasma Dust Collector (ovisno o modelu) pod naponom će vam pomoći da uklonite pelud i nečistoće iz zraka.

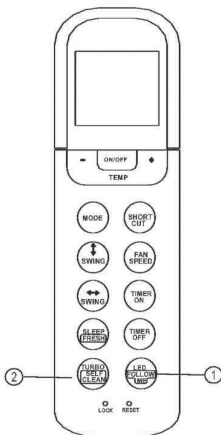

LED/SLIJEDI ME tipka

- Pritisnite ovu tipku kraće od 2 sekunde i upalit ćete funkciju LED. Ako držite pritisnutu ovu tipku duže od dvije sekunde, SLIJEDI ME funkcija će se pokrenuti.
- Kada je funkcija SLIJEDI ME pokrenuta, pokrenut će se aktualna temperatura na toj lokaciji. Daljinski upravljač će poslati signal klimatizacijskom uređaju u interval od svake tri minute dok ne pritisnete tipku SLIJEDI ME ponovno.
- Slijedi me funkcija nije dostupna za suhu radnju te za ventilator radnju.
- Promijenite operativni način ili ugasisite uređaj te će se način automatski sam zaustaviti.

TRUBO/SAMOČISTAČ funkcija

- Pritisnite ovu tipku kraće od dvije sekunde i pokrenut ćete TURBO radnju. Ako držite pritisnutu tipku duže od dvije sekunde, SAMOČISTAČ funkcija će se pokrenuti.
- Funkcija turbo omogućuje uređaju da dostigne željenu temperature grijanja ili hlađenja u što je moguće kraćem vremenskom roku (ako unutarnja jedinica nema ovu funkciju, nemate odgovarajuću radnju koja može odgovoriti na tipku na daljinskom upravljaču.)
- Pod načinom SAMOČISTAČ klimatizacijski uređaj će automatski očistiti i osušiti isparivač te ga držati čisto za buduće radnje.

Odlaganje u otpad stare električne i elektroničke opreme



Proizvodi označeni ovim simbolom označavaju da proizvod spada u grupu električne i elektroničke opreme (EE proizvodi) te se ne smije odlagati zajedno s kućnim i glomaznim otpadom. Zbog toga ovaj proizvod treba odložiti na označeno sabirno mjesto za prikupljanje električne i elektroničke opreme. Pravilnim odlaganjem ovog proizvoda pomoći ćete spriječiti moguće negativne posljedice na okoliš i ljudsko zdravlje, koji bi inače mogli biti ugroženi neodgovarajućim odlaganjem istrošenog proizvoda. Recikliranjem materijala pomoći ćemo sačuvati zdravi životni okoliš i prirodne resurse.

Za detaljne informacije o sakupljanju EE proizvoda obratite se M SAN Grupi ili prodavaonici u kojoj ste kupili ovaj proizvod. Više informacija možete pronaći na www.elektrootpad.com i info@elektrootpad.com te pozivom na broj 062 606 062 .

Odlaganje baterije u otpad



Provjerite lokalne propise u vezi s odlaganjem baterija ili nazovite lokalnu službu za korisnike za upute o odlaganju stare baterije.

Ova baterija ne smije se bacati zajedno s kućnim otpadom. Ako je moguće, koristite posebna mjesta za odlaganje iskorištenih baterija koja se nalaze na svim prodajnim mjestima gdje možete kupiti baterije.

Obavijest o Izjavi o sukladnosti :

Izjavu o sukladnosti i presliku izvorne Izjave sukladnosti (EC Declaration of Conformity) možete jednostavno preuzeti na našoj internetskoj stranici www.msan.hr/dokumentacijaartikala

R-DESIGN R32

ACP-09CH25AERI R32

ACP-12CH35AERI R32

ACP-12CH35AERI GOLD R32

ACP-12CH35AERI SILVER R32

ACP-12CH35AERI BLACK R32

ACP-12CH35AERI RED R32

ACP-18CH50AERI R32

ACP-24CH70AERI R32

SR BIH CG

Korisničko uputstvo



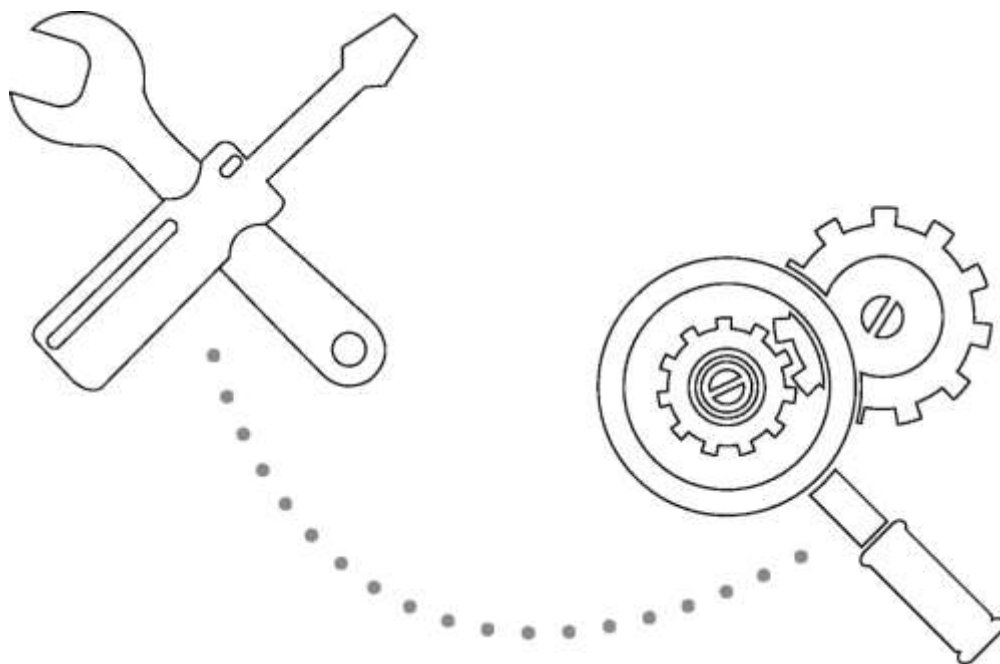

Klima uređaj



*Oprez: opasnost od požara/zapaljivi materijali.
Za uređaje koji koriste R32 rashladni gas.*

UPOZORENJE: Održavanje i servisiranje uređaja treba da se obavlja na način koji propisuje proizvođač - od strane stručnog osoblja, pod nadzorom osobe koja ima dozvolu za rukovanje zapaljivim sredstvima. Za više detalja pogledajte "Informacije o servisiranju" u Uputstvima za instalaciju! Odnosi se na uređaje koji koriste R32 rashladni gas.

Objašnjenje simbola prikazanih na spoljašnjoj ili unutrašnjoj jedinici:

	UPOZORENJE	Uređaj koristi zapaljive supstance. Ako te supstance iscuri i ako se izlože plamenu, postoji opasnost od požara.
	OPREZ	Potrebno je pažljivo pročitati uputstva za upotrebu.
	OPREZ	Ovaj uređaj treba da instalira stručna osoba iz ovlašćenog servisa.
	OPREZ	
	OPREZ	Sve informacije dostupne su u uputstvima za upotrebu.

PROČITATI PRE UPOTREBE

Pri upotrebi ovog klima uređaja u evropskim državama, moraju da se sled uputstva:

Ovaj uređaj **moгу da koriste** deca starija od 8 godina, osobe smanjenih fizičkih, senzornih ili mentalnih sposobnosti ili osobe sa nedostatkom iskustva i znanja, ukoliko su pod nadzorom ili su upućeni u rad uređaja na siguran način i ako shvataju opasnosti rukovanja uređajem. Deca se neće igrati sa uređajem. Čišćenje i održavanje neće da obavljaju deca bez nadzora.

Kad uređaj postane neupotrebljiv:

Ne bacajte ovaj proizvod kao nerazvrstani kućni otpad jer zahteva poseban tretman.

Postoji nekoliko opcija:

- A) Postoji uspostavljen sistem za prikupljanje elektronskog otpada kroz reciklažne centre (besplatno)
- B) Pri kupovini novog proizvoda, prodavac će besplatno preuzeti stari uređaj
- C) Proizvođač će besplatno preuzeti stari uređaj u svrhu reciklaže.
- D) Pošto stari proizvodi sadrže vredne materijale moguće ih je prodati trgovcima starim gvožđem.

Bacanje otpada po divljim deponijama u prirodi, ugrožava vaše zdravlje kada opasne supstance dospeju u podzemne vode i nađu svoje mesto u lancu ishrane.



SADRŽAJ

SIGURNOSNE MERE

Upozorenje	3
Oprez	4

NAZIV DELOVA

Unutrašnja jedinica	5
Spoljašnja jedinica	5
Lampica indikatora	5

UPUTSTVA ZA UPOTREBU



Posebne funkcije	6
Temperatura rada	7
Ručna upotreba	7
Kontrola strujanja vazduha	8
Kako klima uređaj radi	9

BRIGA I ODRŽAVANJE

Pre održavanja	10
Čišćenje jedinice	10
Čišćenje filtra vazduha i filtra osveživača vazduha	10
Zamena filtra vazduha i filtra osveživača vazduha	11
Priprema za period kad se uređaj ne upotrebljava	11
Predsezonska provera	11

SIGURNOSNE MERE

Da bi sprečili povrede korisnika ili drugih ljudi kao i materijalnu štetu, morate da sledite uputstva. Nepravilna Upotreba, usled nepridržavanja uputstava, može dovesti do povreda ili materijalne štete. Ozbiljnost je označena sledećim oznakama:

 UPOZORENJE	Ukazuje na mogućnost teških ili smrtonosnih povreda
 OPREZ	Ukazuje na mogućnost povrede ili materijalne štete.

Značenje simbola upotrebljenih u priručniku:



Strogo zabranjeno.



Pridržavajte se uputstava.



UPOZORENJE



- Ne produžujte kabl i nikada ne koristite vise utičnica. Loš mrežni priključak, loša izolacija ili napon viši od dopuštenog mogu dovesti do požara.
- Ne izlažite telo direktno hladnom vazduhu na duži vremenski period.
- Nikada ne gurajte prste, štapove ili druge predmete u ulazni i izlazni otvor za vazduh.
- Nikada ne pokušavajte samostalno da popravite, premestite ili modifikujete klima uređaj. U slučaju takve potrebe, uvek kontaktirajte ovlašćenog servisera.
- Nikada ne isključujte utikač povlačenjem za kabl. Čvrsto uhvatite za utikač i izvucite ga iz utičnice jer u suprotnom postoji opasnost od oštećenja kabla.
- Ne upotrebljavajte vaš klima uređaj u vlažnim prostorijama kao što su kupatilo ili praonica veša.



- Odstranite sve nečistoće sa utikača i uključite ga. Nečisti utikači mogu da izazovu požar ili strujni udar.
- U slučaju da se oseti miris paljevine, odmah isključite uređaj i izvucite utikač. Kontaktirajte ovlašćeni servis.
- Uvek isključite uređaj i izvucite utikač pre čišćenja uređaja.
- Koristite poseban kabl za napajanje. Kontaktirajte ovlašćeni servis radi instalacije uređaja.
- Kontaktirajte ovlašćeni servis radi popravke ili održavanja uređaja.
- Ovaj uređaj nije predviđen za upotrebu osobama (uključujući decu) smanjenih fizičkih, senzornih ili mentalnih sposobnosti ili bez potrebnog iskustva i znanja, osim ako nisi pod nadzorom ili su upućeni u rad uređaja od strane osobe zadužene za njihovu sigurnost.
- Deci ne treba dozvoliti da se igraju klima uređajem.

OPREZ



- Nikada ne uključujte bilo koji prekidač mokrih ruku. To može izazvati strujni udar. Nikada ne upotrebljavajte uređaj za bilo koju svrhu osim one za koju je namenjen. Nikada ne stavljajte hranu, biljke, životinje itd. na uređaj.
- Ne izlažite biljke ili životinje direktnom strujanju vazduha.
- Nikada ne čistite klima uređaj vodom. Nikada ne upotrebljavajte zapaljiva sredstva za čišćenje pošto mogu da izazovu požar ili deformaciju uređaja.
- Nikada ne stavljajte goruće predmete blizu uređaja ukoliko na njih može uticati strujanje vazduha.
- Nemojte stajati ili odlagati predmete na spoljašnju jedinicu.
- Nikada ne upotrebljavajte nesigurno ili rđavo postolje.
- Nemojte instalirati klima uređaj na mesta gde je moguća emisija zapaljivih gasova. Nakupljeni zapaljivi gasovi mogu da izazovu eksploziju.
- Ne dopuštajte predug rad klime dok su otvoreni vrata ili prozori ili u slučaju visoke vlažnosti vazduha.



- Ukoliko će se klima uređaj upotrebljavati u kombinaciji sa drugim grejačima, vazduh bi trebalo periodično osvežavati. U protivnom postoji opasnost od nedostatka kiseonika.
- Uvek isključite utikač ukoliko se uređaj neće koristiti duže vreme. Skupljena prašina može izazvati požar.
- Uvek ugasisite uređaj i isključite utikač tokom ne vremena. Električni delovi mogu da budu oštećeni.
- Proverite da li je cev za odvod pravilno priključena. Ukoliko nije, doći će do curenja vode.
- Proverite može li kondenzovana voda nesmetano da otiče. Ukoliko kondenzovana voda ne može da otiče može doći do štete.
- Klima uređaj mora da bude uzemljen u skladu sa lokalnim propisima.
- Iz sigurnosnih razloga preporučujemo instalaciju zaštite od odvodnih struja (ELCB).
- Ukoliko je strujni kabl oštećen neophodno je da ga zameni ovlašćeni servis kako bi se izbegle sve potencijalne nezgode.

NAZIV DELOVA

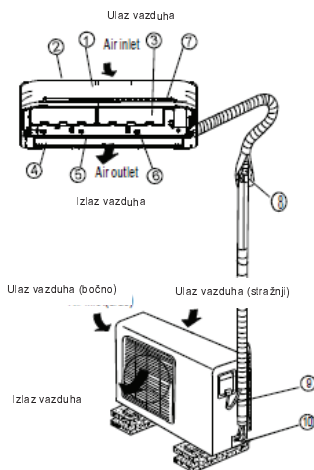

Naziv delova

Unutrašnja jedinica

1. Prednja ploča
2. Ulaz vazduha
3. Filter vazduha
4. Izlaz vazduha
5. Horizontalna rešetka za protok vazduha
6. Vertikalni otvor za protok vazduha
7. Ekran

Spoljašnja jedinica

8. Priključna cev
9. Priključni kabl
10. Zaustavni ventil

NAPOMENA:

Sve slike u ovom priručniku su samo u svrhu demonstracije. Stvarni oblik unutrašnje jedinice može biti drugačiji na prednjoj ploči i ekranu. Stvarni oblik uređaja je važniji.

Ekran

88 Digitalni displej:

- Prikazuje podešenu temperaturu pri radu klima uređaja.
- Prikazuje sobnu temperaturu u režimu FAN (VENTILATOR).
- Prikazuje kodove samodijagnoze.
- Prikazuje **ON** na tri sekunde kada je uključena funkcija tajmera (Timer ON), Fresh, Swing, Turbo ili Silence.
- Prikazuje **OF** tri sekunde kad je isključena funkcija tajmera (Timer OFF)
- Prikazuje **OF** na tri sekunde kada su funkcije Fresh, Swing, Turbo ili Silence otkazane.
- Prikazuje **df** u režimu Odmrzavanje.
- Prikazuje **cf** kada je uključena funkcija zaštite od hladnog vazduha tokom režima grijanje.
- Prikazuje **sc** tokom operacije samočišćenja (ukoliko je primjenjivo)
- Prikazuje **FP** ispod 8°C pri režimu grijanje (ukoliko je primjenjivo)
- Kada je funkcija ECO (opciono) uključena **88** se postepeno prikazuje kao **E - C - O** zadata temperatura -E... u intervalima od jedne sekunde.

NAPOMENA:

Priručnik za upotrebu daljinskog upravljača uključen je u pakovanje.

Ekran



UPUTSTVA ZA UPOTREBU

Radna temperatura

Način rada	Operacija hlađenja	Operacija grejanja	Operacija isušivanja
Sobna temperatura	17°C~32°C (62°F~90°F)	0°C~30°C (32°F~86°F)	10°C~32°C (50°F~90°F)
Spoljašnja temperatura	0°C~50°C (32°F~122°F)	-15°C~30°C (5°F~86°F)	0°C~50°C (32°F~122°F)
	15°C~50°C (5°F~122°F) Za modele sa sistemom niske temperature hlađenja		

NAPOMENA:
Optimalan rad ostvariće se u okviru ovih radnih temperatura. Ukoliko se klima uređaj koristi van navedenih uslova mogu se uključiti određene sigurnosne funkcije što može dovesti do nenormalnog rada uređaja.
2. Ukoliko klima uređaj radi duže vreme u režimu hlađenja a vlažnost vazduha je visoka (preko 80%) može doći do kapanja kondenzovane vode iz jedinice. Namestite vertikalni otvor protoka vazduha na maksimalni ugao (vertikalno prema tlu) i brzinu ventilatora na HIGH.

Preporuka: Za jedinice koje koriste električni grejač, kada je spoljašnja temperatura ispod 0° C (32° F) preporučujemo da uređaj ostavite uključen kako bi se obezbedio njegov nesmetan rad.

Ručna upotreba

Uređaji su opremljeni prekidačem za vanredni način rada. Može da mu se pristupi otvaranjem prednje ploče. Ovaj prekidač koristi se u slučaju prestanka rada daljinskog upravljača ili pri održavanju uređaja.

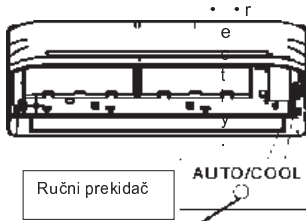

NAPOMENA: Uređaj se mora isključiti pre upotrebe ručnog prekidača. Ukoliko je uređaj uključen nastavite pritiskati ručni prekidač do isključenja uređaja.

- Otvorite i podignite prednju ploču do ugla gdje ostaje fiksirana, uz zvuk "klik".
- Jedan pritisak ručnog prekidača dovodi do prisilnog pokretanja režima AUTO. Ukoliko prekidač pritisnete dva puta tokom 5 sekundi, uređaj će da radi pod prisilno pokrenutim režimom COOL.
- Po završetku, vratite ploču u početni položaj.

OPREZ

- Ovaj prekidač upotrebljava se samo u svrhu testiranja. Ne upotrebljavajte ga ukoliko nije neophodno.
- Za uspostavljanje funkcija daljinskog upravljača koristite sam daljinski upravljač.

Kontrola strujanja vazduha

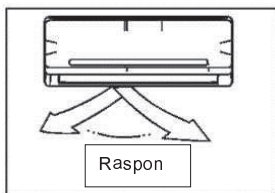
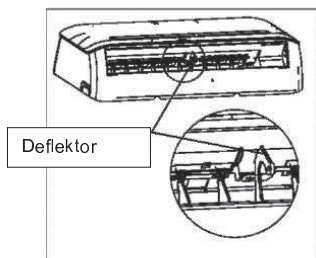
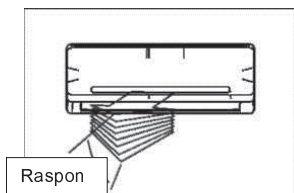

- Podesite smer strujanja vazduha na prikladan način jer u suprotnom može doći do neusklađenosti sobnih temperatura.
- Podesite horizontalnu rešetku pomoću daljinskog upravljača.
- Podesite vertikalni otvor ručno.

Podešavanje vertikalnog smera strujanja vazduha (Gore-Dole)

Izvedite ovu operaciju dok uređaj radi. Pomoću daljinskog upravljača podesite smer strujanja vazduha. Horizontalna rešetka može se delimično pomerati svakim pritiskom tastera ili se automatski pomerati gore i dole.

Za detalje pogledajte UPUTSTVA DALJINSKOG UPRAVLJAČA.

Podešavanje horizontalnog smera strujanja vazduha (levo – desno)

- Ručno pomerite deflektor za podešavanje smera strujanja vazduha.

VAŽNO: Nemojte stavljati prste u otvore za duvanje i usisavanja jer ventilator koji radi velikom brzinom može da vas povredi.

OPREZ

- Ne koristite uređaj duži period sa zadatim uglom strujanja vazduha prema dole u režimu hlađenja i isušivanja jer na rešetkama se može pojaviti kondenzacija i da se sliva na pod ili namještaj.
- Posle brzog ponovnog uključivanja, horizontalna rešetka možda se neće pomerati desetak sekundi.
- Ugao otvaranja horizontalne rešetke ne bi trebalo da bude premali pošto će efikasnost COOLING i HEATING režima biti smanjena zbog ograničenog strujanja vazduha.
- Ne pomerajte horizontalnu rešetku ručno, jer u suprotnom ona će biti neusklađena. Ukoliko se ovo dogodi, zaustavite rad uređaja, isključite napajanje na nekoliko sekundi a zatim ponovo uključite uređaj.

Kako klima uređaj radi

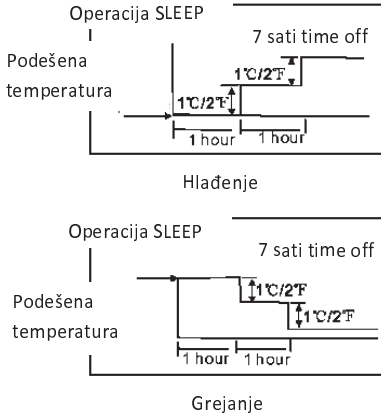

Osnovni režimi rada: AUTO/COOL/DRY/HEAT

(*) Nezavisno od modela

Režim AUTO

- Kada podesite klima uređaj na AUTO način rada automatski će se odabrati hlađenje, grejanje (modeli sa hlađenjem i grejanjem) ili operacija sa samim ventilatorom, u zavisnosti od podešene temperature i sobne temperature.
- Klima uređaj će kontolisati sobnu temperaturu automatski, u zavisnosti od podešene temperature.
- Ukoliko se ne osećate prijatno tokom režima AUTO, možete sami da podesite željenu temperaturu.

Režim SLEEP

Kada je ova funkcija izabrana, zadata temperatura će se povećavati (hlađenje) ili smanjivati (grejanje) za 1°C/2°F po satu, prva 2 sata. Narednih 5 sati temperatura će se održavati do isključenja uređaja. Ova operacija štedi energiju i povećava prijatnost tokom noćnih sati sinhronizovanjem sa telesnim metabolizmom.

Režim DRYING (ISUŠIVANJE)

- Temperatura se reguliše tokom isušivanja pomoću uključivanja i isključivanja operacije hlađenja ili samog ventilatora. Brzina ventilatora je LOW.

Režim HEATING

Klima uređaj radi na principu toplotne pumpe, upijajući toplotu spolja i prenoseći je u unutrašnju jedinicu. Rezultat rada uređaja se smanjuje padom spoljašnje temperature. Ukoliko mislite da efikasnost grejanja nije zadovoljavajuća, preporučujemo upotrebu klima uređaja u kombinaciji sa drugim vrstama grejanja.

Optimalan način rada

Za ostvarivanje optimalnog rada, obratite pažnju na sledeće:

- Podesite smer strujanja vazduha na način da nije usmeren prema drugim osobama.
- Podesite temperaturu za ostvarivanje najvišeg nivoa prijatnosti. Ne podešavajte uređaj na ekstremne temperature.
- Zatvorite vrata i prozore tokom COOL ili HEAT režima jer u suprotnom efikasnost će biti smanjena.
- Koristite taster TIMER ON na daljinskom upravljaču za izbor vremena uključivanja klima uređaja.
- Ne postavljate nikakve predmete blizu ulaza ili izlaza vazduha jer u suprotnom će učinak biti smanjen a klima uređaj može da prestane sa radom.
- Periodično čistite filter vazduha jer učinak hlađenja ili grejanja može biti smanjena.
- Ne pokrećite uređaj sa zatvorenim horizontalnom rešetkom.

Posebne funkcije

Detekcija curenja sredstva za hlađenje (Opciono)

Pomoću ove nove tehnologije, kada spoljašnja jedinica detektuje curenje sredstva za hlađenje, na ekranu će se pojaviti EC a lampica indikatora počće da bljeska.

Funkcija memorisanja ugla otvaranja rešetke za protok vazduha (opciono):

Unutar dopuštenog raspona, memorisaće se postavljeni ugao otvaranja rešetke za protok vazduha. Ukoliko ugao prelazi dopušteni raspon memorisaće se krajnji dopušteni ugao. U sledećim situacijama ugao će se vratiti u početno stanje: 1) pritisak tastera turbo ili ručno upravljanje, 2) isključenje i uključenje uređaja. Predlažemo da ugao otvaranja rešetke ne bude premalen pošto će, u tom slučaju, na rešetki da se kondenzuje voda i sliva se na pod ili nameštaj.

Funkcija SELF CLEAN (SAMOČIŠĆENJE) (Opciono)

- Bakterije u vazduhu koriste vlagu na unutrašnjem izmjenjivaču toplote za rast. Regulisano sušenje izmenjivača sprečava njihov rast. Pritiskom tastera SELF CLEAN sistem će automatski da preuzme ovaj proces. Ova radnja može da se obavlja koliko god puta želite.
- Kod modela za hlađenje samo je unutrašnji ventilator aktivan na niskoj brzini, 30 minuta, pa se isključuje automatski.
- Kod modela za grejanje i hlađenje, uređaj će da radi po sledećoj sekvenci: režim FAN i niska brzina ventilatora – režim HEAT i niska brzina ventilatora – režim FAN – zaustavljanje rada – isključivanje. Ova funkcija aktivirana je samo u režimima COOLING i DRY. Pre uključivanja klima uređaja, preporučuje se rad klima uređaja u režimu hlađenja od 30 minuta. Pritiskom tastera SELF CLEAN ili ON/OFF, tokom ciklusa čišćenja, prekida se operacija pa se uređaj gasi.

Napomena:

Ova funkcija je aktivirana samo u režimima COOLING i DRY.

Funkcija CLEAN AIR (opciono)

Poboljšanje kvaliteta vazduha jedna je od namena klima uređaja. Ovaj klima uređaj opremljen je sa jonizatorom ili Plazma sakupljačem prašine (u zavisnosti od konfiguracije modela). Pomoću anjona proizvedenih jonizatorom, cirkulacija vazduha kroz klima uređaj ispunjava sobu osvežavajućim, prirodnim i svežim vazduhom. Plazma sakupljač prašine proizvodi visokonaponsku zonu jonizacije, kroz koju se vazduh pretvara u plazmu. Pomoću elektrostatičkog filtra odvaja se većina prašine, dima i polena iz vazduha.

Anti-plesan funkcija (opciono)

Kod isključenja uređaja u načinima rada COOL, DRY, AUTO (Cool), klima uređaj nastaviće da radi 10 minuta (u zavisnosti od modela) sa slabim izduvavanjem vazduha. Ovo će pomoći u isušivanju kondenzovane vode unutar isparivača i sprečiti množenje gljivica plesni. Kod upotrebe Anti-plesan funkcije, nemojte restartovati uređaj dok u potpunosti ne prestane sa radom.

Funkcija auto-restart (opciono)

U slučaju prekida napajanja - nestanka struje, klima uređaj se gasi. Pošto je napajanje uspostavljeno, uređaj se automatski pokreće i nastavlja sa radom, po prethodno memorisanim podešavanjima.

Funkcija WIFI kontrole (opciono)

Za jedinice sa funkcijom WIFI kontrole spojite WIFI modul i komunikacijski modul sa pločom ekrana tako da se uređaj može kontrolisati pomoću daljinskog upravljača ili mobilnog telefona.

Funkcija podsećanja na filter vazduha (opciono)

Funkcija podsjećanja na čišćenje filtra vazduha:

Posle 240 sati rada na unutrašnjem ekranu prikazaće se i treptati **CL**. Ova funkcija podsetnik je na čišćenje filtra vazduha radi efikasnije izvedbe. Posle 15 sekundi sistem će se vratiti na početno stanje ekrana. Kada se **CL** indikator pojavi, pritisnite LED taster na daljinskom upravljaču 4 puta ili prekidač ručne upotrebe 3 puta, kako bi resetovali vreme. U suprotnom će **CL** indikator nastaviti sa prikazivanjem i bljeskanjem 15 sekundi pri sledećoj upotrebi uređaja.

Funkcija podsećanja na zamenu filtra:

Posle 2880 sati rada na unutrašnjem ekranu prikazaće se i treptati **nF**. Ova funkcija podsetnik je na zamenu filtra vazduha radi efikasnijeg rada. Posle 15 sekundi sistem će se vratiti na početno stanje ekrana. Kada se **nF** indikator pojavi, pritisnite LED taster na daljinskom upravljaču 4 puta ili prekidač ručne upotrebe 3 puta, kako bi resetovali vreme. U suprotnom će **nF** indikator nastaviti sa prikazivanjem i treptanjem 15 sekundi pri sledećoj upotrebi uređaja.

Operacija Mute (opciono)

Pritisnite taster LED na daljinskom upravljaču radi gašenja unutrašnjeg ekrana i isključivanja zvučnog signala uređaja što stvara prijatnije i tiše okruženje.

BRIGA I ODRŽAVANJE

Briga i održavanje

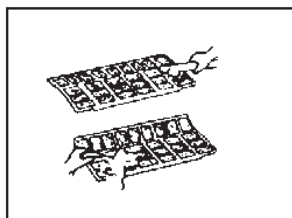
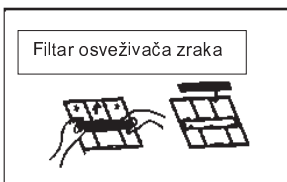
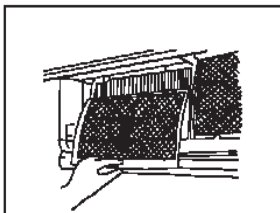
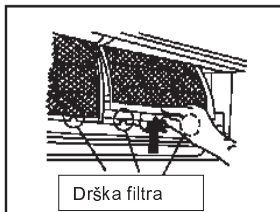
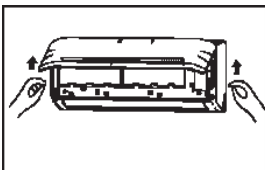

Pre održavanja

Isključite uređaj pre čišćenja. Za čišćenje, brišite sa mekanom, suvom krpom. Ne koristite izbeljivač ili abrazivna sredstva.

NAPOMENA: Napajanje mora biti isključeno pre čišćenja ili servisiranja!

OPREZ

- Ne koristite hemijski tretiranu krpu ili pjalicu za čišćenje uređaja.
- Ne koristite benzin, razređivač, prah za poliranje ili slična sredstva za čišćenje. To može izazvati pucanje ili deformaciju plastične površine.
- Nikada ne koristite vodu topliju od 40 °C/104°F za čišćenje prednje ploče jer to može dovesti do deformacije ili gubljenja vode.

Čišćenje uređaja

Obrišite uređaj samo mekanom, suvom krpom. Ukoliko je uređaj jako prljav obrišite ga krpom pokvašenom u toploj vodi.

Čišćenje filtra osveživača vazduha

Začepljeni filter vazduha smanjuje efikasnost hlađenja ovog uređaja. Molimo Vas čistite filter jednom svaka 2 tjedna.

1. Podignite ploču unutrašnje jedinice do ugla gdje se fiksira, (čuje se klik). Za neke modele koristite se potpornim šipkama za podizanje ploče.
2. Koristite dršku kako bi filter pomerili prema gore a zatim prema sebi. Posle toga izvadite filter, lagano ga povlačeći prema dole.
3. Izvadite mali filter osveživača vazduha iz većeg filtra vazduha. Očistite ga usisavačem i povremeno ga zamenite.
4. Očistite veliki filter vazduha sapunastom vodom. Ispirite čistom vodom. Otrсите višak vode i osušite filter na hladnom mjestu. Zamenite filter povremeno.

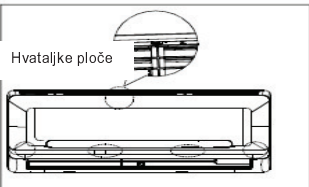
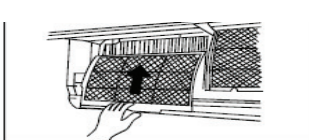
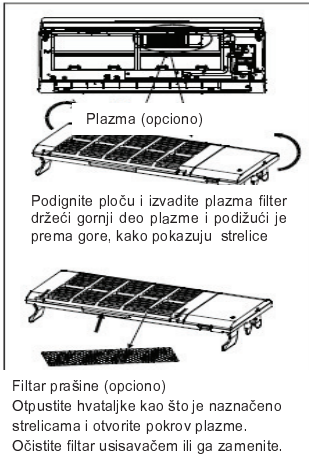

Kod modela koji koriste plazmu, ne dirajte plazmu 10 minuta posle otvaranja ploče. Očistite plazmu prema opisu datom u okviru levo.

5. Vratite manji filter na onaj veći.

6. Vratite filter u uređaj obrnutim redosledom od onoga opisanog u tački 2.

7. Zatvorite prednju ploču. Proverite da li su hvataljke u potpunosti sele na mesto i da li je ploča do kraja zatvorena.

Priprema za dugotrajnu neupotrebu

Ukoliko planirate da ne koristite uređaj duže vreme, napravite sledeće:

- (1) Očistite unutrašnju jedinicu i filtre.
- (2) Uključite ventilator na otprilike pola dana kako biste osušili unutrašnjost jedinice.
- (3) Ugasite uređaj i isključite iz struje.
- (4) Izvadite baterije iz daljinskog upravljača. Spoljašnja jedinica zahteva povremeno održavanje. Ne pokušavajte sami. Kontaktirajte prodavca ili servisera.

Predsezonska provera

- Proverite da kablovi nisu isključeni ili oštećeni.
- Očistite unutrašnju jedinicu i filtre.
- Proverite da li je filter vazduha instaliran.
- Proverite da li je ulaz ili izlaz vazduha blokiran pošto se klima uređaj duže vreme nije koristio.

⚠ Oprez!

- Ne dodirujte metalne delove uređaja pri odstranjivanju filtra. Pri rukovanju, oštre metalne ivice mogu da vas povrede.
- Ne koristite vodu za čišćenje unutrašnjosti uređaja. Izlaganje vodi može da ošteti izolaciju i dovede do strujnog udara.
- Kod čišćenja uređaja prvo proverite da li je napajanje isključeno.
- Nemojte prati filter vazduha vodom toplijom od 40°C/104°F. Potpuno otresite vlagu i osušite filter u hladu. Ne izlažite ga direktno suncu, može da se deformiše i smanji

Saveti za rešavanje problema

Sedeći simptomi mogu da se pojave tokom normalnog rada uređaja i ne moraju da predstavljaju kvar:

Simptom	Uzrok
Posle restarta kompresor ne radi	Kako bi se sprečilo oštećenje, kompresor neće da radi 3-4 minuta posle naglog isključivanja i uključivanja napajanja. Aktivira se zaštita kompresora.
Promena brzine ventilatora – zatim normalna	Događa se automatski tokom grejanja: --sprečava duvanje hladnog vazduha na početku grejanja --izvršava automatsku operaciju odmrzavanja -- izvršava operaciju grejanja pri niskim temperaturama
Operacija grejanja naglo prestaje i svetlo odmrzavanja treperi	U režimu HEAT unutrašnja jedinica privremeno se zaustavlja na maksimalno 10 minuta radi izvršavanja automatske operacije odmrzavanja.
Magla izlazi iz unutrašnje jedinice	U režimu COOL može doći do ispuštanja magle iz uređaja koju uzrokuje kondenzacija nastala tokom naglog procesa hlađenja.
	Magla se može pojaviti zbog vlage nastale tokom procesa odmrzavanja kada uređaj radi u režimu HEAT posle obavljenog odmrzavanja.
Slab zvuk iz klima uređaja	Zvuk šištanja -- tokom operacije ili odmah posle zaustavljanja rada može se čuti zvuk protoka sredstva za hlađenje.
	Zvuk škripanja -- normalno širenje i skupljanje plastičnih i metalnih delova koje uzrokuje promena temperature tokom rada
	Brzi izlaz vazduha--kada se rešetka vraća u početni položaj
Prašina se izduvava iz unutrašnje jedinice	Može se pojaviti kada se klima uređaj koristi prvi put ili se nije koristio duže vreme.
Čudan miris se širi iz jedinice	Razni mirisi iz tekstila, nameštaja ili od dima cigareta koji su upijeni od strane uređaja mogu se ispuštati. Ukoliko to nije slučaj kontaktirajte ovlašćenog servisera.
Prebacivanje na ventilator samo tokom hlađenja i grejanja	Sobna temperatura dosegla je podešenu vrednost temperature na daljinskom upravljaču. Ukoliko to nije slučaj kontaktirajte ovlašćenog servisera.
Rad uređaja je nepredvidiv i neodgovarajuć	Smetnje od strane odašiljača ili pojačivača signala mogu uzrokovati nepravilnosti u radu
	Isključite i ponovno uključite napajanje.
	Pritisnite ON/OFF taster na daljinskom upravljaču za ponovno pokretanja rada

NAPOMENA: Ukoliko problem nije rešen, kontaktirajte najbliži ovlašćeni servis!!!

Vodič za rešavanje problema

Pre nego što pozovete servis, pokušajte da rešite problem izvršavanjem sledećih provera:

Simptom	Dijagnostika
Uređaj ne radi	- Da li je došlo do prekida napajanja?
	- Da li je prekidač isključen ili je pregoreo osigurač? - Radi li timer?
	- Da nisu potrošene baterije daljinskog upravljača?
	- Da nisu baterije daljinskog upravljača pravilno postavljene?
Slab efekat grejanja i hlađenja	- Da nisu filtri prljavi? - Da nisu ulaz ili izlaz vazduha ograničeni?
	- Da li su temperatura i način rada pravilno podešeni?
	- Da nisu vrata ili prozori otvoreni?
	- Da li je brzina ventilatora dovoljno visoka i da li rešetke dozvoljavaju maksimalni protok vazduha? - Da nije soba jako osunčana tokom operacije hlađenja?
	- Rade li drugi aparati koji generišu toplotu ili se previše ljudi nalazi u prostoriji tokom hlađenja?
- Da li je aktivirana funkcija SILENCE? Tokom rada funkcije SILENCE prioritet je na smanjenju zvuka uređaja te efekat rada može da bude smanjen.	
Lampice indikatora bljeskaju	- Uređaj može da prestane sa radom ili da radi u režimu aktivirane zaštite (u zavisnosti od modela). Čekajući 10 minuta greška se može automatski ukloniti. Ukoliko se to ne dogodi isključiti i ponovno uključite napajanje. Ukoliko problem i dalje postoji, isključite napajanje i pozovite ovlašćeni servis.
Na unutrašnjoj jedinici prikazuju se kodovi greške kao: E0,E1,E2...P1,P2,P3. ..ili F1, F2, F3.....	

Ukoliko se problem javlja i posle ovih provera, isključite svoj klima uređaj i kontaktirajte najbliži ovlašćeni servis. Informišite ih detaljno o kvaru i serijskom broju uređaja.



U slučaju da se javi bilo šta od navedenog, odmah isključite uređaj:

- Kabl napajanja je oštećen ili se neobičajeno greje.
- Oseti se karakterističan miris gorenja.
- Neobični i glasni zvukovi čuju se iz uređaja.
- Osigurač je pregoreo ili se prekidač strujnog kola (automatski osigurač) često aktivira
- Voda ili drugi predmeti upadaju u uređaj ili padaju iz njega.

**NIPOŠTO NE POKUŠAVAJTE SAMI DA POPRAVLJATE UREĐAJ!!!
U SLUČAJU KVARA KONTAKTIRAJTE OVLAŠĆENI SERVIS!**

SADRŽAJ

Rukovanje daljinskim upravljačem	2
Specifikacija daljinskog upravljača	3
Funkcijski tasteri	5
Indikatori na LCD.....	7
Kako upotrebljavati daljinski upravljač	8
Automatski režim.....	8
Hlađenje/Grejanje/Ventilator	8
Odvlaživanje	9
Podšavanje smeru protoka vazduha	9
Vremenski brojač.....	10
SPAVANJE/OSVEŽAVANJE.....	13
LED/PRATI ME	14
TURBO/SAMOSTALNO ČIŠĆENJE.....	14

Rukovanje daljinskim upravljačem

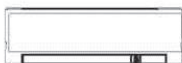

Lokacija daljinskog upravljača

- Upotrebljavajte daljinski upravljač na udaljenosti do 8 metara od aparata, usmerivši ga prema prijemniku. Prijem komande je potvrđen kratkim zvučnim signalom.

MERE OPREZA

- Klima uređaj neće da radi ako zavese, vrata ili drugi predmeti stvaraju prepreku na putu signala daljinskog upravljača prema unutrašnjoj jedinici.
- Čuvajte daljinski upravljač da se ne pokvasi vodom ili drugom tečnošću. Ne ostavljajte ga na jako osunčanim mestima kao ni u blizini izvora toplote.
- Ako je infracrveni signal prijemnika unutrašnje jedinice izložen sunčevoj svetlosti, klima uređaj neće pravilno da radi. Navucite zavese kao biste sprečili uticaj sunčeve svetlosti na prijemnik. Ako drugi električni aparati reaguju na daljinski upravljač ili pomerite te aparate ili se posavetujte sa svojim dobavljačem.

Menjanje baterija

Daljinski upravljač koristi dve suve alkalne baterije (LR03X2).

- Za podešavanje baterije, prema nazad povucite poklopac baterija i postavite baterije prema uputstvu (+ i -) prikazanom na samom daljinskom upravljaču.
- Za zamenu starih baterija koristite isti način.

PAŽNJA: Posle uklanjanja starih baterija, daljinski upravljač briše sve programe pa se, posle stavljanja novih baterija, daljinski upravljač mora reprogramirati.

MERE OPREZA

- Pri zameni baterija ne koristite stare baterije ili baterije različitog tipa. Ovo može dovesti do kvara daljinskog upravljača.
- Ako daljinski upravljač nećete da upotrebljavate duže vreme, uklonite baterije jer curenje baterija može da ošteti daljinski upravljač.
- Prosečno trajanje baterija tokom normalne upotrebe je oko 6 meseci. Zamenite baterije kada nema odgovarajućeg zvučnog signala iz unutrašnje jedinice ili kada svetlo indikatora prenosa ne zatreperi.
- Ne bacajte baterije kao nerazvrstani otpad. Potreban je poseban tretman za tu vrstu otpada

Rukovanje daljinskim upravljačem

Specifikacije daljinskog upravljača

Model	RG36A11/BGEF
Napon	3.0V (suve baterije R03/LR03X2)
Dometa signala	8m
Radna temperatura	-5° do 60°C

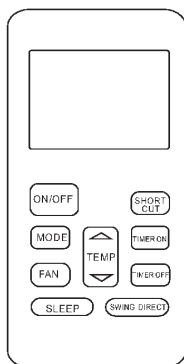

Svojstva

1. Operativna stanja: AUTOMATSKO, HLAĐENJE, ODVLAŽIVANJE, GREJANJE i VENTILACIJA.
2. Postavljanje vremenskog brojača na 24 sata.
3. Podešavanje željene unutrašnje temperature: 17°C~30°C.
4. Puna funkcija LCD-a.

PAŽNJA:

- Dizajn daljinskog upravljača može da bude malo drugačiji od onoga koji ste vi kupili, u zavisnosti od modela.
- Sve opisane funkcije se ostvaruju preko unutrašnje jedinice. Ako unutrašnja jedinica nema neke funkcije, neće se obaviti odgovarajuće komande za koje ste pritisnuli dugme na daljinskom upravljaču.

Funkcije tastera

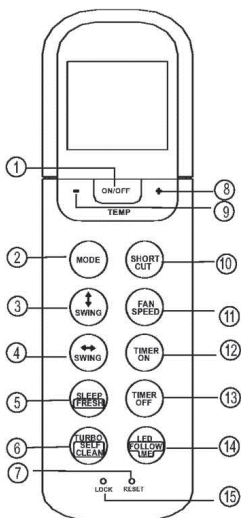

1. ON/OFF

Radnja se pokreće kada se pritisne ovaj taster a zaustavlja kada se pritisne ovaj taster ponovo.

2. NAČIN RADA

Svaki put kada je ovaj taster pritisnut, način rada se menja po redosledu:

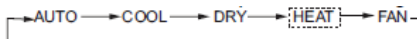

PAŽNJA- Nemojte da birate GREJANJE ako je vaša klima uređaj predviđen samo za hlađenje.

3. SWING (gore-dole)

Koristi se za zaustavljanje ili pokretanje lopatice otvora za vazduh odnosno, podešavanje željenog smera protoka vazduha gore-dole. Svakim pritiskom tastera, lopatica se pomeri za šest stepeni. Ako taster držite pritisnut više od 2 sekunde, lopatica će konstantno da se kreće gore-dole.

4. SWING (levo-desno)

Koristi se za podešavanje željenog smera protoka vazduha levo/desno.

Vertikalne lopatice pomeraju se za šest stepeni svakim pritiskom tastera. Unutrašnja jedinica pokazuje na displeju 'vV', na jedan sekund. Ako pritisnete taster duže od dve sekunde, kretanje lopatica levo-desno je uključeno. Unutrašnja jedinice pokazuju na displeju 'llll', posle čega se ponovo prikaže željena temperatura.

Ako zaustavite pokretanje lopatica, na displeju će se prikazati 'LC', na dve sekunde.

PAŽNJA: Za neke klime, unutrašnje jedinice pokazuju na zaslonu **ON** kada je pokretanje lopatica uključeno, a pokazuju **OF** kada je isključeno.

5. SLEEP (opcija)

Aktivno/Onemogućeno - način rada SPAVANJE.

Ako treperi duže od dve sekunde, aktiviraće se način rada SPAVANJE. Ponovni pritisak tastera deaktiviraće način rada.

PAŽNJA: Dok je uređaj pod načinom rada SPAVANJE, može se otkazati pritiskom na taster za neki drugi način rada ili na taster ON/OFF.

Funkcijski tasteri

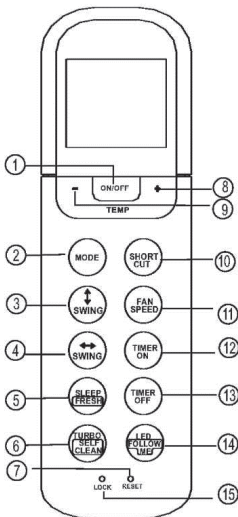

6. TURBO/SAMOČISTAČ:

Aktivirana/Onemogućena TURBO funkcija.
Ako se taster drži pritisnutim duže od dve sekunde, SAMOČISTAČ će se aktivirati a pritisak duži od dve sekunde će ga deaktivirati.

7. RESET:

Kada pritisnete taster za resetovanje, sve trenutne radnje će da se zaustave i uređaj će da se vrati na početno stanje.

8. PLUS (+)

Pritisnite ovaj taster kako biste povećali temperaturu u rasponu od 17°C~30°C.

9. MINUS (-)

Pritisnite taster kako biste smanjili temperaturu u rasponu od 17°C~30°C.

10. PREČICA (sačuvana prečica)

- Koristi se za ponovno pokretanje trenutnih radnji ili ponovno pokretanje prethodnih radnji.
- Pri prvom priključivanju u struju, ako pritisnete taster PREČICA, uređaj će da radi u AUTOMATSKOM režimu, 24°C i brzina ventilatora će biti automatski podešena.
- Pritisnite ovaj taster kada je uređaj uključen i uređaj će odmah da pokrene prethodna podešavanja uključujući način rada, temperaturu, brzinu ventilatora i režim spavanja (ako je bio aktiviran).
- Ako pritisnete ovaj taster dok je uređaj ugašen, transponder će samo povratiti prethodna podešavanja ali neće poslati signal uređaju. Režim spavanja će biti onemogućen.
- Ako pritisnete duže od dve sekunde, uređaj će automatski da povratiti trenutna operativna podešavanja, uključujući način rada, podešavanje temperature, brzinu ventilatora i režim spavanja (ako je aktiviran).

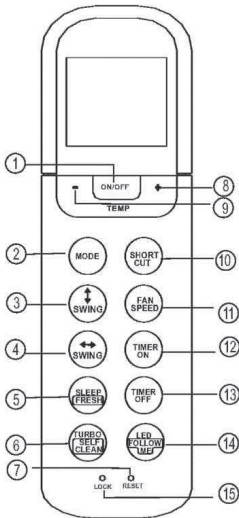

11. BRZINA VENTILATORA

Koristite brzinu ventilatora u četiri koraka:

→ AUTO → LOW → MED → HIGH →

12. TIMER ON

Pritisnite taster merača vremena kako biste pokrenuli automatski sled - svaki pritisak na taster povećaće zadato za 30 minuta.

Kada postavljeno vreme na displeju pokaže 10 H, svaki pritisak će povećati zadato vreme za 60 minuta. Kako biste otkazali postavljenu vrednost, jednostavno podesite vrednost boja na 0.0.

13. TIMER OF

Pritisnite ova taster kako biste ugasili automatski sled vremenskog brojača. Svaki pritisak će povećati automatski postavljenog vremenskog brojača na 30 minuta.

Kada postavljeno vreme na zaslonu pokaže 10H, svaki pritisak će povećati automatski vremenski brojač na 60 minuta. Kako biste otkazali automatski vremenski brojač jednostavno postavite vreme automatskog brojača na 0.0.

14. LED/SLEDI ME

Onemogućiti/Aktiviraj displej za prikaz. Kada pritisnete taster duže od dve sekunde, SLEDI ME funkcija će biti aktivirana a kada ponovno pritisnete isti taster duže od dve sekunde biće onemogućena.

15. ZAKLJUČAVANJE

Kada pritisnete taster ZAKLJUČAVANJE, sve trenutne funkcije su zaključane na daljinskom upravljaču i daljinski upravljač neće prihvatiti nijednu radnju dok ne pritisnete ponovo isti taster kako biste otkazali funkciju ZAKLJUČAVANJE.

Pokazatelji na zaslonu

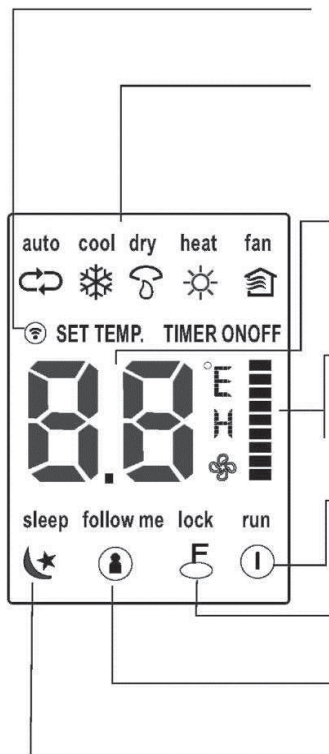

Indikator prenosa signala

Indikator svetli kad daljinski upravljač prenosi signale unutrašnjim jedinicama.

DISPLEJ

Prikazuje trenutni režim rada:

AUTO (↻), HLAĐENJE (*), ODVLAŽIVANJE (☂), GREJANJE (☀), VENTILATOR

- Prikaz temperature/Vremenskog brojača

Prikazuje podešenu temperaturu (17°C~30°C). Kada je uređaj u načinu rada VENTILATOR, neće biti moguće podešavanje temperature. Ako je aktiviran TIMER, pokazuje se ON/OFF

-Prikaz brzine ventilatora

Prikazuje izabranu brzinu ventilatora:

AUTO (bez prikaza)

NISKO " = "

NORMALNO " | "

VISOKO " " "

Brzina ventilatora je AUTOMATSKA kada je klima uređaj u režimu AUTO ili ODVLAŽIVANJE.

-ON/OFF displej

Displej se uključuje kad pritisnete ON/OFF da pokrenete klima uređaj i isključuje se kad ponovo pritisnete ON/OFF da prekinete rad klima uređaja

Prikaz zaključavanja

Prikazuje se kada je aktivno ZAKLJUČAVANJE

SLEDI ME na displeju

Prikazuje se kada je funkcija SLEDI ME aktivirana.

- Prikaz načina rada SPAVANJE

Prikazuje se kad je režim SPAVANJE aktivan SLEEP ponovo kako biste deaktivirali funkciju

Pažnja:

Svi indikatori prikazani na slici su u svrhu jasnog prikaza. Tokom samog rada, samo relevantni funkcionalni znakovi su prikazani na displeju.

Kako upotrebljavati daljinski upravljač!

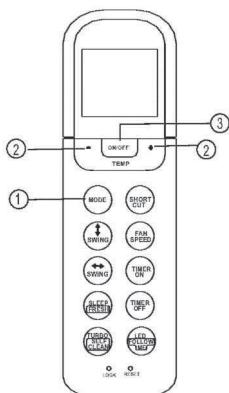
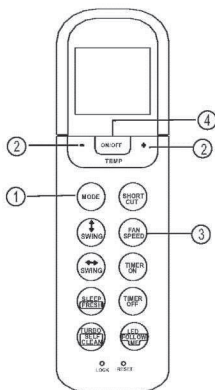

AUTO

Uređaj je uključen u struju. Indikator načina rada na displeju unutrašnjij jedinici pokreće se treptanjem.

1. Pritisnite taster **MODE** kako biste odabrali režim **AUTO**
2. Pritisnite **GORE/DOLE** taster kako biste podesili željenu temperaturu u rasponu od 17°C~30°C, u koracima od 1°C.
3. Pritisnite taster **ON/OFF** kako biste pokrenuli klima uređaj.

PAŽNJA

1. U **AUTO** načinu, klima uređaj sam bira hlađenje, ventilaciju ili grejanje, očitavajući razliku između trenutne temperature u sobi i željene temperature, podešene na daljinskom upravljaču.
2. U **AUTO** načinu rada, ne možete menjati brzinu ventilatora. Brzina ventilatora je automatski kontrolisana.
3. Ako vam **AUTO** režim nije prikladan, željeni režim možete sami da izaberete.

Hlađenje /Grejanje/Ventilacija

Uređaj je uključen u struju.

1. Pritisnite taster **MODE** i birajte opciju **HLAĐENJE**, **GRIJANJE** (za modele koji imaju opciju grejanja) ili način **VENTILACIJA**.
2. Pritisnite **GORE/DOLE** kako biste postavili željenu temperaturu. Temperatura se može postaviti u rasponu od 17°C ~30°C u koracima od 1°C.
3. Pritisnite **VENTILATOR** kako biste izabrali brzinu ventilatora - auto, niska, normalna ili visoka.
4. Pritisnite **ON/OFF** kako biste pokrenuli klima uređaj.

PAŽNJA

U režimu ventilacije, nemate mogućnost kontrolisati temperaturu u sobi. U ovom slučaju, samo koraci 1, 3 i 4 mogu da se izvršavaju.

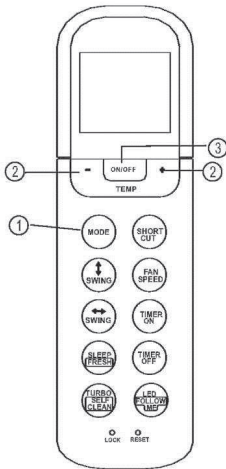

Odvlaživanje

Uređaj je uključen u struju. Indikator načina rada na displeju počinje da treperiti.

1. Pritisnite **MODE** kako biste odabrali režim odvlaživanja.
2. Pritisnite **GORE/DOLE** kako biste postavili željenu temperaturu. Temperatura može biti u rasponu od 17°C~30°C u 1°C povećavanja.
3. Pritisnite **ON/OFF** kako biste pokrenuli klima uređaj.

PAŽNJA

U režimu odvlaživanja, ne možete promeniiti brzinu ventilatora. Brzina ventilatora je automatski kontrolisana.

Podešavanje smera protoka vazduha

Pomoću tastera **SWING** možete da podešavate smer protoka vazduha.

1. Koristi se za zaustavljanje ili početak pokretanja horizontalne lopatice na otvoru za vazduh i postavljanje željenog smera protoka vazduha u smeru gore/dole. Lopatica se pomeri za 6 stepeni za svaki pritisak tastera. Ako držite taster pritisnutim više od 2 sekunde, lopatica ce početi da se kreće gore/dole.
2. Koristi se za zaustavljanje ili početak pokretanja vertikalnih lopatica na otvoru za vazduh i postavljanje željenog smera protoka vazduha u smeru levo/desno. Lopatica se pomeri za 6 stepeni za svaki pritisak tastera. Ako držite taster pritisnutim više od 2 sekunde, lopatica ce početi da se kreće levo desno.

Način rada vremenskog brojača

Pritisnite TIMER ON da podesite vreme automatskog paljenja uređaja a TIMER OFF da podesite vreme automatskog gašenja uređaja.

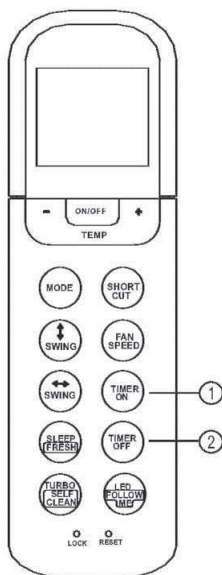

Kako postaviti automatsko vreme.

1. Pritisnite TIMER ON. Daljinski upravljač pokazuje TIMER ON a zadnje podešeno vreme i signal "H", biće prikazani na LCD displeju. Sada je spremno za resetovanje automatskog vremena i za početak radnje.
2. Pritisnite TIMER ON ponovo za postavljanje željenog vremena na vremenskom brojaču. Svaki put kada pritisnete taster, vreme se poveća za pola sata između 0 i 10 sati a sat vremena između 10 i 24 sata.
3. Pošto ste postavili TIMER ON, potražajte sekund dok daljinski upravljač pošalje signal klima uređaju. Posle toga, najdalje u sledeće dve sekunde, signal "H" će nestati i na displeju će se pojaviti podešena, željena temperatura.

Podešavanje automatskog vremenskog brojača.

1. Pritisnite taster TIMER OFF. Daljinski upravljač će pokazati na displeju signal "H" kao zadnju stavku pre gašenja vremenskog brojača. Sada je spremno za resetovanje automatskog vremenskog brojača.
2. Pritisnite taster TIMER OFF ponovo kako biste postavili željeno vreme gašenja. Svaki put kada pritisnete taster, vreme se povećava za pola sata između 0 i 10 sati a za jedan sat između 10 i 24 sata.
3. Pošto ste odesili TIMER OFF, potreban je sekund dok daljinski upravljač pošalje signal klima uređaju. Posle toga, najviše za dve sekunde, signal "H" će a na displeju će se pojaviti podešena željena temperatura.

Napomena

- Podešavanje vremena omogućeno od strane daljinskog upravljača je ograničeno na sledeće stavke: 0.5, 1.0, 1.5, 2.0, 2.5, 3.0, 3.5, 4.0, 4.5, 5.0, 5.5, 6.0, 6.5, 7.0, 7.5, 8.0, 8.5, 9.0, 9.5, 10, 11, 12, 13, 14, 15,16,17, 18, 19, 20, 21, 22, 23 and 24.

Primer podešavanja vremenskog brojača

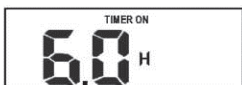

Aktivan VREMENSKI BROJAČ

Automatsko pokretanje

Automatsko pokretanje klima uređaja, korisno je ako želite npr. da pokrenete uređaj pre nego što se vratite kući. Klima uređaj će se pokrenuti na u zadato vreme.

Primer:

Početak rada klimatizacijskog rada za 6 sati.

1. Pritisnite tipku TIMER ON, zadnje podešavanje pre starta radnje i signal "H" će se pojaviti na displeju.
2. Pritisnite taster TIMER ON kako biste prikazali "6:0h" na TIMER ON displeju daljinskog upravljača.
3. Pričekajte 3 sekunde i na displeju će se ponovno prikazati temperatura."TIMER ON" indikator svetli a funkcija je aktivirana.

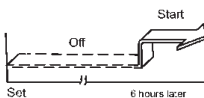

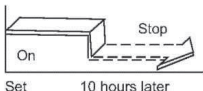

TIMER OFF

(Automatsko gašenje uređaja)

TIMER OFF je korisna radnja kada želite da uređaj automatski prestane sa radom kada idete na spavanje. Klima uređaj će se automatski ugasiti u zadato vreme.

Primer:

Zaustavljanje klima uređaja za 10 sati.

1. Pritisnite taster TIMER OFF, zadnja zadato vreme za zaustavljanje i signal "H" će biti prikazani na displeju.
2. Pritisnite taster TIMER OFF za prikaz "10sati" na TIMER OFF displeju daljinskog upravljača.
3. Pričekajte 3 sekunde i digitalni displej će prikazati ponovno temperature.
4. "TIMER OFF" indikator se pojavljuje a funkcija se aktivira.

KOMBINOVANI VREMENSKI BROJAČ (TIMER)

(postavljanje ON i OFF istovremeno)

TIMER OFF — TIMER ON

(On — Stop — Start radnje)

Ova stavka je korisna ukoliko želite da se klima uređaj automatski zaustavi pošto odete na spavanje a pokrene se ponovo, ujutro, pre ustajanja.

Primer:

Za zaustavljanje klima uređaja dva sata posle podešavanja i pokretanje deset sati posle podešavanja.

1. Pritisnite taster TIMER OFF.
2. Pritisnite taster TIMER OFF ponovo kako biste podesili 2.0h na displeju.
3. Pritisnite taster TIMER ON.
4. Pritisnite taster TIMER ON ponovo kako biste podesili 10h na displeju.
5. Pričekajte 3 sekunde i digitalni displej će ponovno prikazati temperaturu. "TIMER ON OFF" indikator ostaje a funkcija je aktivirana.

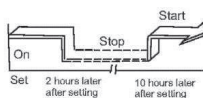

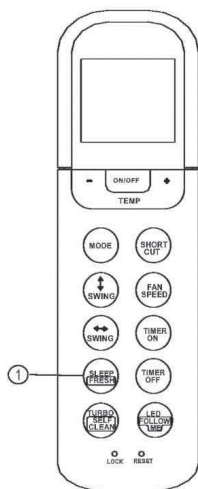
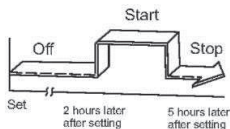

TIMER ON — TIMER OFF

(Off — Start — Zaustavljanje operacije)

Ova opcija je korisna ukoliko želite da zaustavite klima uređaj pošto odete na spavanje i pokrenete ga ujutro kada se probudite ili kada se vratite kući.

Primer:

Kako biste pokrenuli klima uređaj dva sata posle podešavanja i kako biste ga zaustavili 5 sati posle podešavanja.

1. Pritisnite taster TIMER ON.
2. Pritisnite taster TIMER ON ponovno kako biste podesili 2.0h na TIMER ON displeju.
3. Pritisnite taster TIMER OFF.
4. Pritisnite taster TIMER OFF ponovno kako biste podesili 5.0h na TIMER OFF displeju.
5. Pričekajte 3 sekunde i digitalni displej će ponovno prikazati temperature. "TIMER ON OFF" indikator ostaje a funkcija je aktivirana.

SPAVANJE/OSVEŽAVANJE

Pritisnite ovaj taster kako biste pokrenuli funkciju SPAVANJE.

Ako držite pritisnut taster duže od dve sekunde, pokrenućete funkciju OSVEŽAVANJE.

Funkcija SPAVANJE može da bude najpriятnija a uštedee najviše energije. Ova funkcija je dostupna pri HLADENJU, GRIJANJU ili AUTO načinu rada.

Za detalje pogledajte "SPAVANJE" (SLEEP) u korisničkom priručniku. Kad je pokrenuta funkcija osvežavanja, jonizator ili plazma skupljač prašine (kako koji model) pod naponom, pomoćiće vam da uklonite polen, prašinu ili dim iz vazduha.

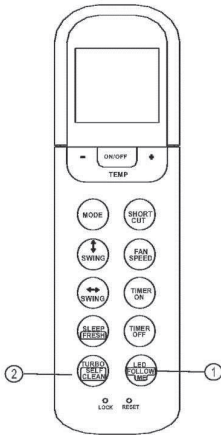

LED/SLEDI ME

- Pritisnite taster kraće od 2 sekunde i aktiviraćete funkciju LED. Ako držite pritisnut taster duže od dve sekunde, SLEDI ME funkcija će se pokrenuti.
- Kada je funkcija SLEDI ME pokrenuta, pokrenuće se aktuelna temperatura na toj lokaciji. Daljinski upravljač će poslati signal klima uređaju svaka tri minuta, dok ne pritisnete taster SLEDI ME ponovo.
- Sledi me funkcija nije dostupna za odvlaživanje i ventilaciju
- Promenite režim ili ugasi uređaj pa će se ova funkcija automatski sama zaustaviti.

TRUBO/SAMOČISTAČ funkcija

- Pritisnite ovaj taster kraće od dve sekunde i pokrenuće funkciju TURBO. Ako držite pritisnut taster duže od dve sekunde, SAMOČISTAČ funkcija će se pokrenuti.
- Funkcija turbo omogućava uređaju da dostigne željenu temperature grejanja ili hlađenja u što je moguće kraćem vremenskom roku (ukoliko je ova funkcija predviđena i ugrađena)
- Funkcijom SAMOČISTAČ, klima uređaj će automatski osušiti isparivač kako se ne bi razvijale gljivice plesni.

R-DESIGN R32

ACP-09CH25AERI R32
ACP-12CH35AERI R32
ACP-12CH35AERI GOLD R32
ACP-12CH35AERI SILVER R32
ACP-12CH35AERI BLACK R32
ACP-12CH35AERI RED R32
ACP-18CH50AERI R32
ACP-24CH70AERI R32

MAK



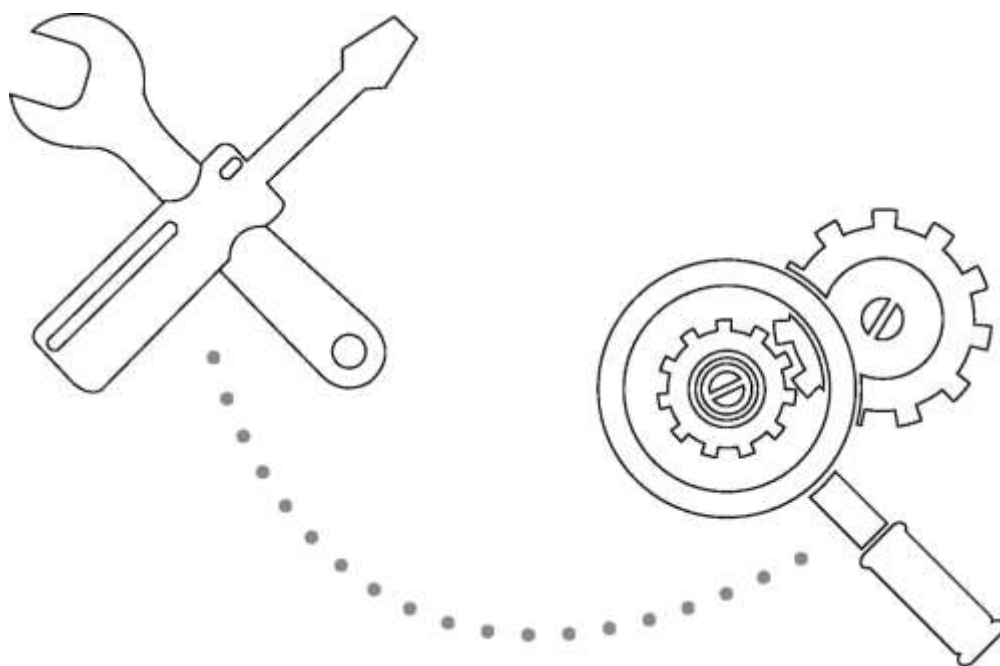

Упатство за употреба
Климатизација



Внимание: Опасност од пожар/Запаливи материјали. За уреди кои користат R32 плин

ПРЕДУПРЕДУВАЊЕ: Сервисирањето треба да го спроведете на начин кој го препорачува производителот на уредот. Одржување и сервисирање од страна на стручно лице треба да се спроведе под надзор од лицето кое има дозвола за ракување со запаливи средства. За повеќе детали ве молиме погледнете во "Информации за сервисирање" во "УПАТСТВО ЗА ИНСТАЛАЦИЈА".
Се однесува на уреди кои користат R32 плин.

Објаснување на симболите прикажани на надворешанта или внатрешната единица :

	ПРЕДУПРЕДУВАЊЕ	Овој знак кажува дека уредот користи запаливи работи. Ако тие истечат и ако се изложени на оган, постои опасност од пожар.
	ВНИМАНИЕ	Овој знак покажува дека е потребно внимателно да го прочитате упатството за користење.
	ВНИМАНИЕ	Овој знак покажува дека со овој уред треба да ракува стручно лице за време на инсталација.
	ВНИМАНИЕ	
	ВНИМАНИЕ	Овој знак покажува дека сите информации се достапно во упатството за користење.

ПРОЧИТАЈТЕ ПРЕД КОРИСТЕЊЕ

Пред да почнете да го користите клима уредот во европска држава, треба да ги следите следниве упатства:

Уредот можат да го користат деца на возраст од 8 или повеќе години и лица со намалени физички, сетилни или ментални способности или лица без искуство и знаење ако се под надзор или добиваат упатство за користење на уредот на безбеден и сигурен начин односно ако ја разбираат можноста за опасност. Децата не смеат да си играат со уредот. Децата не смеат да го чистат или да го одржуваат уредот без надзор.

ОДСТРАНУВАЊЕ: Немојте да го одложувате овој производ како несортиран комунален отпад. Собирањето на таквиот отпад потребен е специален третман.

Забрането е одложување на овој уред како обичен домаќински отпад:

- A) Општината воспоставила систем за присобирање, каде што можете бесплатно да го одложите електронскиот отпад.
- B) При купување на нов уред, продавачот без надокнада може да го земе стариот уред.
- C) Производителот без надокната ќе го земе назад стариот уред за отпад.
- D) Како уредот старее содржи вредни материјали, кој можат да бидат продадени на трговците со старо железо.

Диво одложување на отпадот во природата го загрозува вашето здравје, кога штетните работи ќе истечат во подземните води и ќе го најдат своето место во хранливиот ланец.



СОДРЖИНА

СИГУРНОСНИ МЕРКИ

Предупредување	3
Внимание	4

ИМИЊА НА ДЕЛОВИ

Внатрешна единица	5
Надворешна единица	5
Сиаличка за индикатор	5

УПАТСТВО ЗА КОРИСТЕЊЕ

Посебни функции	6
Температура за работа	7
Рачно користење	7
Контрола на струење на воздух	8
Како клима уредот работи	9

ГРИЖА И ОДРЖУВАЊЕ

Пред одржување	10
Чистење на единицата	10
Чистење на филтерот за воздух и филтерот за освежување на воздух	10
Замена на филтерот за воздух и филтерот за освежување на воздух	11
Припрема за долготрајно некористење	11
Предсезонска проверка	11



СОВЕТИ ЗА РЕШАВАЊЕ НА ПРОБЛЕМИ

Нормална работа на клима уредот	12
Водич за решавање на проблеми	14

СИГУРНОСНИ МЕРКИ

За да спречите повреда на корисникот или други луѓе и материална штета, морате да ги следите следниве упатства. Неправилно користење и игнорирање на упатствата може да предизвикаат повреда или штета.

Озбилноста е класифицирана спрема следниве показатели:

 ПРЕДУПРЕДУВАЊЕ	Оваа ознака означува можност за смрт или озбилна повреда.
 ВНИМАНИЕ	Оваа ознака означува можност за повреда или материална штета.

Значење на симболите користени во прирачникот се прикажани во табелата.



Строго забрането.



Следете ги упатствата.



ПРЕДУПРЕДУВАЊЕ



- Немојте да ја менувате должината на кабелот за напојување, лабата електрична поврзаност, слабата изолација или напонот кој е поголем од дозволениот може да предизвика пожа.
- Немојте долго да се изложувате на ладен воздух под клима уредот.
- Немојте да ставате прсти, рачки или други предмети во отворите на клима уредот.
- Немојте сами да го поправате уредот, расклопувате или преправате. Секогаш посоветувајте се со Вашиот овластен експерт.
- Кога го извлекувате утикачот од штекер никогаш немојте да го влечете за кабелот, цврсто примете го утикачот и повлечете го од штекер.
- Немојте да управувате со уредот во влажни простории како што се купатилото или просторијата за сушење на алишта.



- Отстранете ја целата нечистотија од утикачот и потоа вклучите го во штекер. Нечистиот утикач може да предизвика пожар или струен удар.
- Во случај на било каква абнормалност, каков што е мирисот на изгорено, веднаш исклучете го уредот од струја. Обратете се кај овластениот експерт.
- Секогаш исклучете го уредот и извлечете го утикачот пред да започнете со чистење.
- Користете посебен кабел за напојување. За вградување на овој уред контактирајте го овластениот инсталер.
- Контактирајте го сервисот за поправка или одржување на уредот.
- Овој уред не смеат да го користат деца и лица со намалени физички, сетилни или ментални способности, или недостаток на искуство и знаење, освен ако се под надзор или добиваат упатство за користење на уредот на сигурен начин и ако ја разбираат можната за опасност.
- Малите деца треба да бидат под надзор за да се осигурате дека не си играат со уредот.

ВНИМАНИЕ



- Немојте да го вклучувате прекидачот со мокри раце. Тоа може да предизвика струен удар. икогаш немојте да го користите уредот за било каква друга цел освен за онаа која е наменет. На уредот немојте да ставате храна, растенија, домашни миленичина.
- Немојте да ги изложувате растенијата или домашните миленичиња директно под струење на воздух.
- Никогаш немојте со вода да го чистите уредот. Никогаш немојте да користите запаливи средства за чистење, може да предизвикате пожар или деформација.
- Никогаш немојте во близина на единицата да чувате запаливи предмети, кај што би можеле да бидат под директно влијание на воздухот кој излегува од уредот.
- Немојте да се потпирате на надворешната единица или да ставате предмети на нејзе.
- Немојте да користите нестабилна или зарѓана подлога за уредот.
- Немојте да ја поставувате единицата на место на кое се присутни запаливи плиними. Може да дојде до присобирање на плинот а потоа и до експлозија.
- Недозволувајте уредот да работи долго при отворени врати или прозори, или во случај на висока влажност на воздухот.



- Ако го користите клима уредот со други предмети за греење, обратете внимание на редно проветрување, во спротивно може да дојде до недостаток на кислород.
- Ако единицата не ја користите подолго време, секогаш извлекете го утикачот од штекер. Собраната прашина може да предизвика пожар.
- За време на невреме исклучете го уредот од струја. Може да дојде до оштетување на електричните делови.
- Проверете дали цревото за одвод на вода е правилно приклучено. Во спротивно може да дојде до истекување на вода.
- Проверете дали истекува или кондензира вода од цревото за одвод. Ако кондензираната вода истекува може да дојде до оштетување.
- Клима уредот мора да биде уземјен согласно важечните норми.
- Заради безбедносни причини, ви препорачуваме поставување на заштитен струен осигурач (ELCB).
- Ако дојде до оштетување на кабелот за напојување, мора да го замени производителот, овластениот сервисер или слична квалификувана личност за да избегнете несреќа.

ИМИЊА НА ДЕЛОВИ

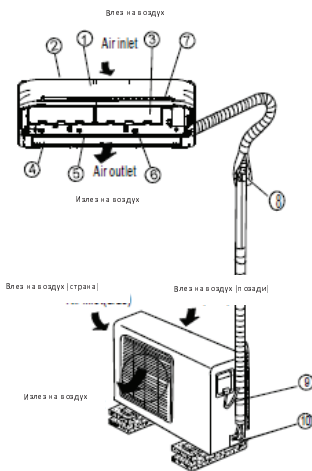

Екран



Имиња на делови Внатрешна единица

1. Предна плоча
2. Влез на воздух
3. Филтер за воздух
4. Излез аз воздух
5. Хоризонтална решетка проток на воздух
6. Вертикален отвор за проток на воздух (внатре)
7. Екран

Надворешна единица

8. Приклучна цевка
9. Приклучен кабел
10. Вентил за стопирање

НАПОМЕНА:

Сите слики во овој прирачник се само за цел за објаснување. Предната плоча и екранот на Вашиот клима уред може да бидат различни. Пресуден е вистинскиот облик.

Екран

88 Дигитален дисплеј:

- Ја прикажува поставената температура.
- Ја прикажува собната температура во начин на работа FAN (ВЕНТИЛАТОР).
- Прикажува код за самодиагноза.
- Прикажува **0P** на три секунди кога е вклучена функцијата (Timer ON), Fresh, Swing, Turbo или Silence.
- Прикажува **0F** три секунди кога е исклучена функцијата тајмер (Timer OFF)
- Прикажува **0F** на три секунди кога функциите Fresh, Swing, Turbo или Silence се откажани.
- Прикажува **dF** во начин на работа Одмрзнување.
- Прикажува **eF** кога е вклучена функцијата заштита од ладен воздух за време на начин на работа греење.
- Прикажува **SC** за време на операција самочистење (доколку е применливо)
- Прикажува **FP** под 8°C при начин на работа греење (доколку е применливо)
- Кога функцијата ECO (опционално) е вклучена **88** постапно се прикажува како **E - C - O** поставена температура -E... во интервали од една секунда.

НАПОМЕНА:

Прирачник за употреба на инфрацрвен далечински управувач вклучен е во овој пакет.

ИНСТРУКЦИИ ЗА КОРИСТЕЊЕ

Оптимална температура за работа

Начин на работа Температура	Операција ладење	Операција греење	Операција сушење
Собна температура	17°C~32°C (62°F~90°F)	0°C~30°C (32°F~86°F)	10°C~32°C (50°F~90°F)
Надворешна температура	0°C~50°C (32°F~122°F)	-15°C~30°C (5°F~86°F)	0°C~50°C (32°F~122°F)
	15°C~50°C (5°F~122°F) За модели со систем за ниски температури		

НАПОМЕНА:

Оптималните резултати ќе се постигнат во наведените температури. Ако клима уредот се користи надвор од наведените услови, ќе се активира одреден сигурносен прекидач и ќе предизвика абнормално функционирање на уредот.

2. Релативната собна влажност да биде помала од 80%. Ако клима уредот работи надвор од овие бројки, на површината на уредот може да се кондензира вода. Поставете ја вертикална решетка за проток на воздух под максимален агол (вертикално према доле) и брзина на вентилатор HIGH.

Препорака: За единици кој користат електричен греач, кога надворешната температура е под 0° C (32° F) препорачуваме уредот да го оставите вклучен за да обезбедите негово непречно работење.

Рачно користење

Клима уредот е опремен со копчиња за рачна контрола до која може да се дојде до отварање на предната плоча. Уредот привремено може да се користи рачно во случај далечинскиот управувач да е онеспособен или му е потребен сервис.

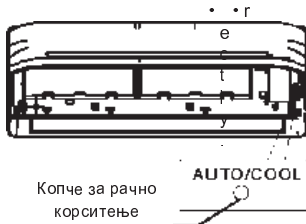

НАПОМЕНА: Уредот мора да биде исклучен пред користење на копчето за рачна контрола. Ако уредот е вклучен, продолжете да го притискате копчето за рачна контрола додека не се вклучи.

- Отворете и подигнете ја предната плоча према одреден агол додека не остане прицврстена со слушање на клик.
- Едно притискање на копчето за рачна контрола ќе го активира присилниот начин за автоматско работење. Ако притиснете два пати во 5s, уредот ќе започне со присилно ладење COOL.
- Цврсто затворете ја плочата во оригинална положба.

ВНИМАНИЕ

- Ова копче се користи само за цел за тестирање. Подобро е избегнување на нејзината употреба.
- За враќање на контрола преку пат на далечински управувач, користите го управувачот.

Контрола на струење на воздух

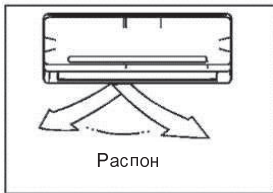
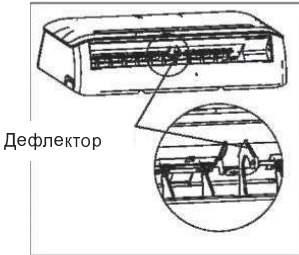
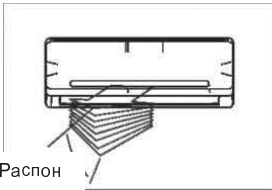

- Правилно прилагодете ја насоката за проток на воздух, инаку може да дојде до неугодна или нееднаква собна температура.
- Прилагодете ја хоризонталната решетка со помош на далечинскиот управувач.
- Рачно прилагодете ја вертикалната решетка.

Местење на вертикалната насока на струење на воздух(Горе-Доле)

Користете ја оваа функција додека уредот е вклучен. Користете го далечинскиот управувач за прилагодување на насоката за проток на воздух. Хоризонталната решетка може да се поместува деломично или автоматски да се ниша горе-доле. За повеќе детали погледнете "УПАТСТВО ЗА КОРИСТЕЊЕ НА ДАЛЕЧИНСКИ УПРАВУВАЧ.

Местење на хоризонталната решетка за проток на воздух (лево-десно

- Рачно поместете го дефлекторто за местење на струењето на воздухот.

ВАЖНО: Немојте да ставате прсти во почеоата. Брзиот вентилатор може да претставува опасност.

ВНИМАНИЕ

- Немојте да го користите уредот подолг период со посавен агол на струење на воздух према доле во начин на работа ладење и сушење. Во спротивно на решекатата може да се појави кондензација.
- Кога уредот ќе биде вклучен веднаш по гасењето на хоризонталната решетка нема да може да се поместува 10 секунди.
- Отворениот агол на хоризонталната решетка не треба да биде премал нема да биде ефикасен во **ЛАДЕЊЕ** и **ГРЕЕЊЕ** заради ограничениот простор за струење на воздухот.
 - Директно користитите го далечинскиот управувач за воспоставување на операции. Немојте да ја поместувате хоризонталната решетка рачно во спротивно нема да биде во правилна позиција. Запрете со работа на уредот. Исклучете го од струја и повторно вклучете го уредот.

Како клима уредот работи

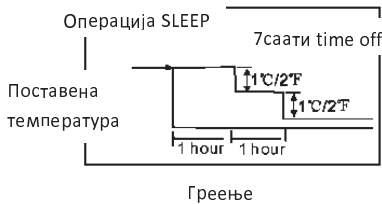
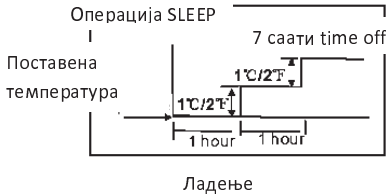

Основен начин на работа: AUTO/COOL/DRY/HEAT

(*) Независно од моделот

Начин на работа AUTO

- Кога уредот ќе го поставите на функција AUTO, автоматски ќе одбере ладење, греење (само модели за ладење/греење), или вентилација зависно од одбраната температура и собната температура.
- Клима уредот автоматски ја контролира собната температура према температурата која сте ја одбрале.
- Ако не сте задоволни со AUTO функцијата, можете рачно да ги одберете посакуваните услови.

Операција SLEEP

Кога оваа функција е одбрана поставената температура ќе се зголеми (ладење) или намали (греење) за 1°C/2°F по саат првите 2 саати. Наредните 5 саати температурата ќе се одржава до исклучување на уредот. Оваа операција штеди енергија и ја зголемува удобноста за време на ноќните саати.

Операција DRYING (СУШЕЊЕ)

• Температурата ќе се регулира за време на сушење со помош на вклучување и исклучување на операцијата за ладење или вентилаторот. Брзината на вентилаторот е на LOW.

Операција HEATING

Клима уредот работи на принцип на топлинска пумпа, впирајќи топлина од надворешниот воздух и пренесувајќи ја во внатрешната единица. Диколку мислите ефикасноста на греењето не е задоволувачка ви препорачуваме користење на друг вид греач.

Оптимална операција

За постигнување на оптимална изведба обратете внимание на следнов:

- Правилно поставете ја насоката на праток на воздух така што нема да биде насочена према луѓе.
- Поставете ја температурата за овозможување на најдобро ниво на удобност. Премногу ниска или висока температура трошат премногу енергија.
- Затворете ги убаво вратите и прозорите.
- Ограничете користење на енергија (за време на работа) користејќи ја функцијата TIMER.
- Не поставувајте никакви предмети близу влезот или излезот за воздух во спротивно ефикасноста може да се намали а клима уредот да престане со работа.
- Периодично проверувајте ги филтрите за воздух и исчистите ги доколку е потребно.

Посебни функции

Детекција на течноста за разладување (Опционално)

Со помош на оваа технологија, на екранот ќе се појави „ЕС“, и индикаторската сиаличка ќе свети кога надворешниот уред го лоцира местото на течење на плинот за разладување).

Функција мемориранија кута решетки отвора за проток зрака (Опционално):

Во дозволеният распон на аголот на хоризонталната решетка се меморира и ќе се врати на позиција која последна е одбрана. Доколку аголот го преминува распонот ќе се меморира границата на распон. Ова нема да се случи кога ќе го притиснете копчето Turbo или прекидачот за рачно управување. Ви препорачуваме отворениот агол на решетката да биде мал заради собирање на кондензирана вода и нејзино капење од хоризонталната решетка.

Функција SELF CLEAN (САМОЧИСТЕЊЕ) (Опционално)

- Бактериите во воздухот ја користат влагата на внатрешниот изменувач на топлина. Секојдневно сушење на изменувачот спречува нивно растење. Со притискање на копчето SELF CLEAN системот автоматски ќе го започне овој процес. Овој процес може да се одвива колку што сакате.
- Кај моделите за ладење само внатрешниот вентилатор е активен на ниска брзина 30 минути и ќе се исклучи автоматски.
- Кај моделите за греење и ладење уредот ќе работи по следнава секвенца: начин на работа FAN И ниска брзина на вентилатор - начин на работа HEAT и ниска брзина на вентилатор - операција FAN - сопира уредот - исклучување. Оваа функција е активирана само во начинот на работа COOLING и DRY. Пред исклучување на клима уредот препорачуваме работа во начин на работа ладење 30 минути. Притиснете го копчето SELF CLEAN или ON/OFF за време на циклусот чистење се прекинува операцијата и уредот се исклучува.

Напомена:

Оваа функција е активирана само во начин на работа COOLING и DRY.

Пред вклучување на клима уредот препорачуваме работата на клима уредот да се постави во начин на работа ладење до 30 минути. Со притискање на копчето SELF CLEAN или ON/OFF за време на циклусите за чистење се прекинува операцијата и уредот се исклучува.

Функција CLEAN AIR (Опционално)

Подобрување на квалитетот за воздух во простории е една од битните намени на овој клима уред. Овој клима уред е опремен со ионизатор или плазма собирачи на прашина (зависно од моделот). Со анионите кој создаваат ионизатор, просторијата се исполнува со освежувачки, природен и здрав воздух. Плазма собирачите на прашина можат да создадат зона со ионизација. Со поминување низ високонапонски генератор на иони воздухот се претвара во плазма. Поголемиот дел од прашината, димот и честичките со полен од воздухот ги задржува електростатичкиот филтер.

Anti-мувла функција (Опционално)

Кога ќе ја исклучите опцијата COOL, DRY, AUTO (Cool), тој ќе продолжи да работи околу 10 минути (зависно од моделот) со благо проветрување. Тоа ќе допринесе водата што се кондензира во внатрешноста на испарувачот да се исуши, и да се спречи развивање на мувла. За време на функцијата против мувла немојте повторно да го стартувате клима уредот, додека во потполност не се исклучи.

Функција auto-restart (Опционално)

Во случај на прекин на напојување како снемвање струја, клима уредот се исклучува. Откако напојувањето повторно ќе се воспостави уредот автоматски продолжува со работа.

Функција WIFI контроли (Опционално)

За единиците со функција WIFI контрола поврзете го WIFI модулот и комуникацискиот модул со екранската плоча така што уредот ќе може да се контролира преку пат на далечински управувач или мобилен телефо.

Функција потсетување на филтерот за воздух (Опционално)

Функција потсетување на чистење на филтерот за воздух:

По 240 саати со работа на внатрешниот екран ќе се прикаже и ќе заблеска **CL**. Оваа функција е потсетник за чистење на филтерот за воздух за да работи поефикасно. По 15 секунди системот ќе се врати на почетна состојба. Кога **CL** индикаторот ќе се појави притиснете го LED копчето на далечинскиот управувач 4 пати или прекидачот за рачно користење 3 пати за да го ресетирате времето, во спротивно **CL** индикаторот ќе продолжи да се прикажува и да свети 15 секунди при следното користење на уредот.

Функција потсетување на замена на филтерот:

По 2880 саати со работа на внатрешниот екран ќе се прикаже **nF** и ќе заблеска. Оваа функција е потсетник за замена на филтерот за воздух за подобра ефикасност. По 15 секунди системот ќе се врати на почетна состојба. Кога **nF** индикаторот ќе се појави притиснете го LED копчето на далечинскиот управувач 4 пати или прекидачот за рачно користење 3 пати за да го ресетирате времето, во спротивно **nF** индикаторот ќе продолжи да се прикажува и да свети 15 секунди при следното користење на уредот.

Операција Mute (Опционално)

Притиснете го копчето **LED** на далечинскиот управувач за гасење на внатрешниот екран и исклучување на звучниот сигнал на уредот кој создава удобно и тивко опкружување.

ГРИЖА И ОДРЖУВАЊЕ

Грижа и одржување

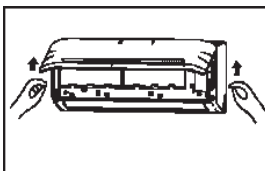

Дршка за филтер

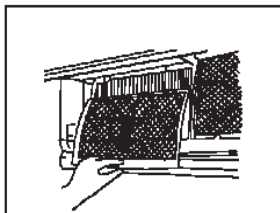

Филтер освежувач на воздух

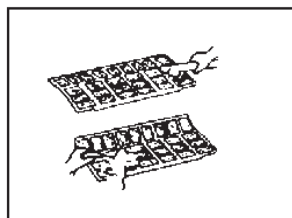

Пред одржување

Исклучете го од струја пред да започнете со чистење. За чистење бришете со мека, сува крпа. Немојте да користите избледувачи или други абразивни средства.

НАПОМЕНА: Напојувањето мора да биде исклучено пред чистење или сервисирање!
ВНИМАНИЕ

- Немојте да користите хемиски третирана крпа за чистење на уредот.
- Немојте да користите бензин, разредувач, прашок за полирање или слични топачи за чистење. Тоа може да предизвика пукање или деформирање на пластичните делови.
- Никогаш немојте да користите вода потопола од 40 °C/104°F за чистење на предната плоча. Тоа може да предизвика деформација.

Чистење на уредот

Избришете го уредот со мека, сува крпа. Доколку уредот е многу нечист избришете го со крпа намокрена во топла вода.

Чистење на филтерот за освежувач на воздух

Затнатиот филтер за воздух ја намалува ефикасноста за ладење на овој уред. Ве молиме чистите го филтерот на секој 2 недели.

1. Подигнете ја предната плоча на внатрешната единица до агол на фиксирање. За некој модели користите шипка за потпора за подигање на плочата.
2. Користите ја дршката за да го поместите филтерот према горе а потоа према себе. Потоа извадете го филтерот со повлекување према доле.
3. Извадете го малиот филтер за освежување на воздух. Исклучете го со правосмукалка и повремено заменете го.
4. Исклучете го големиот филтер за воздух со сапунаста вода. Исперете го со чиста вода. Истресете го вишокот на вода и исушете го филтерот на ладно место. Заменете го филтерот повремено.



Отворете ја плочата и извадете го филтерот за плазма држејќи го горниот дел на плазмата и подигајте нагоре согласно на стрелките

Филтер за прашина (опционално) Отпуштете ги хваталките како што е назначено на стрелките и отворете ја плазмата. Исклучете го филтерот вшмквувајќи или заменете го.

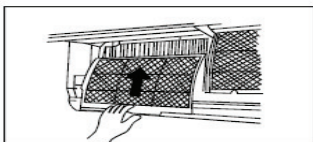

Хваталки за плоча

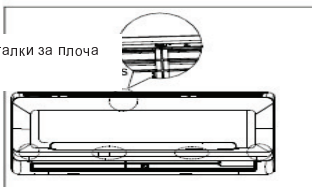

Кај модели кој користат плазма, немојте да ја допирате плазмата 10 минути откако ќе ја отворите плочата. Исклучете ја плазмата према опишаниот дел доле лево.

5. Вратете го малиот филтер на големиот.
6. Вратете го филтерот во обратен редослед опишан во точка 2.
7. Затворете ја предната плоча. Проверете дали све е на свое место и дали плочата е затворена до крај.

Припрема за долготрајно некористење

Доколку планирате да не го користите уредот подолго време направете го следново:

- 1) Исклучете ја внатрешната единица и филтрите.
- 2) Вклучете го вентилаторот пола ден за да ја исуши единицата.
- 3) Сопрете го уредот и исклучете го од напојување.
- 4) Извадете ги батериите од далечинскиот управувач.

Надворешната единица бара повремено одржување и чистење. Немојте да го правите ова сами. Контактирајте го продавачот или сервисерот.

Предсезонска припрема

- Оштетен или отspoени жици.
- Исклучете ја внатрешната единица и филтрите.
- Проверете за течење на вода или угље.
- Проверете дали влез/излез за воздух се блокирани.



Внимание

Немојте да ги допирате металните делови при одстранување на филтрите. При ракување со остри метални рабови може да дојде до повреда.

Немојте да користите вода за чистење во внатрешнота на уредот може да дојде до уништување на изолацијата и да предизвика струен удар.

При чистење на уредот прво проверете дали напојувањето е исклучено.

Немојте да го перете филтерот за вода потпола од 40°C/104°F. Истресете ја влагата во потполност и исушете ја на ладно. Немојте да го изложувате филтерот директно на сонце, можете да ги намалите_

Совети за решавање на проблеми

Следниве ситуации можат да се појават при нормално работење не мора да означуваат дефект.

Симптоми	Причина
по ресетирање	За да спречите прегреување осигурачот за компресор нема да работи додека е во функција сигурносниот први 3 минути по нагло исклучување и вклучување на напојувањето .
Промена на брзина на вентилатор – потоа нормална	Се случува автоматски по греење: -- спречува дување на ладен воздух на почетот на греење -- извршува ватоматска операција одмрзнување -- извршува операција греење при ниска температура
Операција греење нагло престанува и светло за одмрзнување трепери	Во начин на работа HEAT внатрешната единица привремено сопира на максимално 10 минути по извршување на автоматска операција за одмрзнување .
Излегува магла од уредо	Во начин COOL може да дојде до испуштање на магла од уредот која предизвикува кондензирање која настанала при процес на ладење .
	Магла може да се појави заради влага настаната за време на процес на одмрзнување кога уредот работи во начин на работа HEAT по извршеното одмрзнување .
Слаб звук од клима уредот	Звук на шуштење - по операцији или веднаш по сопирање со работа може да се чуе звукот на средството за ладење .
	Звук на шкрипење - нормално ширење и собирање на пластичните и металните делови кој предизвикуваат промена на температура при работа
	Брз излез на воздух—кога решетката се враќа во положба
Излегува прашина од внатрешната единица	Може да се појави кога клима уредот се користи прв пат или не бил користен подолго време .
Чуден мирис се шири од единицата	Разни мириси од текстил, мебел или цигари кој се насобрани од страна на уредот можат да се испуштат . Доколку тоа не е случај контактирајте го овластениот сервис .
Префрлување на вентилатор само по греење и ладење	Собната температура ја достигнала поставената температура на далечинскиот управувач. Доколку тоа не е случај контактирајте го овластениот сервис .
Работата на уредот е непредвидлив и несоодветен	Пречки од страна на испраќачот или зголемување на сигналот може да предизвика неправилности при работата
	Исклучете го и повторно вклучете го напојувањето .
	Притиснете го ON/OFF копчето на далечинскиот управувач за повторно стартување на уредот
НАПОМЕНА: Доколку проблемот не е решен ве молиме контактирајте го продавачот или најблискиот сервис. Известете ги за деталите за дефектот и сервискиот број на моделот .	

Водич за решавање на проблеми

Прије него позовете и затражите сервис, покушајте riješiti problem izvršavanjem sljedećih provjera:

Симптом	Дијагностика
Уредот не работи	-- Дали дошло до прекин во напојувањето?
	-- Дали прекидачот е исклучен или прегорел осигурач?
	-- Работи ли таймерот?
	-- Дали е потрошена батеријата на далечинскиот управувач?
	-- Дали батериите на далечинскиот управувач се поставени правилно?
Слабо извршување на греење и ладење	-- Дали филтрите се нечисти?
	-- Дали влезот и излез на воздух во уредот е ограничен?
	-- Дали поставената температура и начинот на работа се правилно поставени?
	-- Дали вратата и прозорите се отворени?
	-- Дали брзината на вентилаторот е висока а решетката дозволува максимален проток на воздух?
	-- Доаѓа директна сончева светлина во собата при ладење?
-- Работат ли други апарати кој топлат или има премногу луѓе во просторијата при ладење?	
-- За време на работа на функцијата SILENCE? За време на работата на функцијата SILENCE приоритет е намалување на звукот на уредот и изведбата може да биде намалена.	
Сиаличките за индикатори светкаат	-- Уредот може да престане со работа или да работи под сигурносни услови (зависо од моделот). Чекајќи 10 минути грешката може автоматски да се острани. Доколку тоа не се случи исклучете го и вклучете го напојувањето. Доколку проблемот и понатаму постои исклучете го напојувањето и контактирајте го најблискиот сервис.
На внатрешната единица се прикажуваат кодови за грешка: E0,E1,E2...P1,P2,P3. ..or F1, F2, F3.....	

Доколку проблемите и понатаму се јавуваат веднаш исклучете го уредот и контактирајте го овластениот сервис. Информирајте ги детално за дефектот и сервискиот број на уредот.



ВНИМАНИЕ

Во случај на било што од наведеното веднаш исклучете го уредот

- Кабелот за напојување е оштетен или необично топол.
- Мирис на изгорено.
- Гласни или абнормални звукови се слушаат од уредот.
- Осигурачот прегорел а прекидачот за струјно коло често стартува
- Вода или други предмети паднале во уредот или паѓаат од него.



DO NOT ATTEMPT TO CORRECT THESE ITEMS YOURSELF! НЕ ПРОБУВАЈТЕ САМИ ДА ГИ ПОПРАВИТЕ ДЕФЕКТИТЕ! КОНТАКТИРАЈТЕ ГО ОВЛАСТЕНИОТ СЕРВИС!

СОДРЖИНА

Ракување со далечинскиот управувач	2
Спецификации на далечинскиот управувач.....	3
Функцииски копчиња	5
Показатели на LCD екранот	7
Како да ги користите копчињата	8
Автоматски функции	8
Ладење/Греење/Вентилатор функции	8
Одвлажнување.....	9
Поставување на насока на струење на воздух.....	9
Временски бројач	10
ПОВРЗУВАЊЕ/ОСВЕЖУВАЊЕ	13
LED/СЛЕДИ МЕ.....	14
TURBO/САМОСТОЈНО ЧИСТЕЊЕ	14

Ракување со далечинскиот управувач



Локација на далечинскиот управувач.

- Користите го далечинскиот управувач во 8 метри оддалеченост од уредот, насочен кон приемникот. Прием на сигналот е означен со краток звучен сигнал.

МЕРКИ НА ПРЕТПАЗЛИВОСТ

- Клима уредот нема да функционира ако завесите, вратата или другите материали го спречуваат преносот на сигнал од далечинскиот управувач до внатрешниот уред.
- Спречете истекување на било каква течност во далечинскиот управувач. Немојте да го изложувате далечинскиот управувач директно на сончева светлина или топлина.
- Ако инфрацрвен сигнал на примникот на внатрешниот уред е изложен на сончева светлина, уредот нема да функционира правилно. Користете завеси за да спречите паѓање на сончевата светлина на приемникот.
Ако друг електричен уред реагира на далечинскиот управувач, или поместете го уредот или советувајте се со продавачот.

Замена на батерии

Далечинскиот управувач работи на две суви батерии (R03/LR03X2) сместени во задниот дел од уредот и се заштитени со поклопец.

- (1) Отстранете го поклопецот така што ќе го притиснете и лизнете го од далечинскиот управувач.
- (2) Отстранете ги старите батерии и вметнете ги новите батерии, со поставување на (+) и (-) на соодветните места.
- (3) Повторно прицврстете го поклопецот лизгајќи го поклопецот назад на позиција.

НАПОМЕНА: По одстранување на батериите, далечинскиот управувач ги брише сите претходни програмирања. По вметнување на новите батерии, потребно е повторно да го програмирате далечинскиот управувач.

МЕРКИ НА ПРЕТПАЗЛИВОСТ

- Немојте да ги мешате старите и новите батерии или батерии од различен тип.
- Немојте да ги оставате батериите во далечинскиот управувач ако не го користите 2 до 3 месеци.
- Немојте да ги фрлате батериите како неklasифициран комунален отпад. Одвоено собирање на таквиот вид на отпад е нужно заради посебна обработка.

Ракување со далечинскиот управувач

Спецификации на далечинскиот управувач!

Модел	RG36A11/BGEF
Одреден напон	3.0V(суви батерии R03/LR03X2)
Должина на дометот за сигнал	8м
Околина	-5°C 60°C

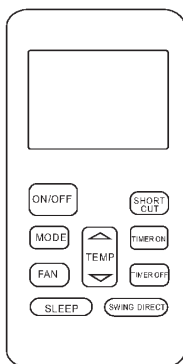

Карактеристики на извршување

1. Оперативни состојби: АВТОМАТСКО, ЛАДЕЊЕ, СУВО, ГРЕЕЊЕ и ВЕНТИЛАЦИЈА.
2. Поставување на временски бројач на 24 саати.
3. Поставување на внатрешна температура : 17°C~30°C.
4. Полна функција LCD (течен кристален екран).

ВНИМАНИЕ:

- Дизајнот на копчињата може да варира од купениот зависно од индивидуалниот модел.
- Сите опишани функции се извршуваат на внатрешниот уред. Ако внатрешниот уред не подржува некоја функција, нема да дојде до промена по бирањето на одредено копче на далечинскиот управувач.

Функција на копчињата

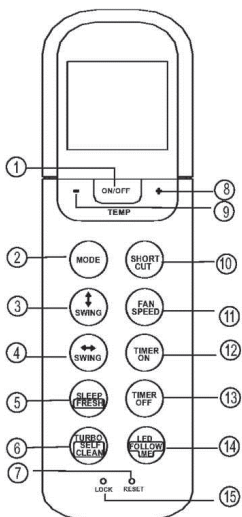

1. ON/OFF Копче

Работата започнува кога ќе го притиснете ова копче со притискање на истото копче ја сопираате.

2. НАЧИН Копче

При секоје притискање на копчето, одреден начин на работа се одбира со следниот распоред:

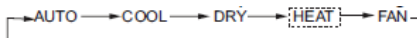

ВНИМАНИЕ- Ве Молиме немојте да го бирате начинот ГРЕЕЊЕ ако Вашиот клима уред е купен како уред само за ладење. Моделите за ГРЕЕЊЕ не се подржани од климатизациските уреди кој се само за ладење.

3. Нишање< Копче

Се користи за сопирање или за стартување на хоризонталниот отвор за воздух и поставување на насока на протокот на воздух горе/доле. Отвор за воздух се менува 6 степени во агол со секоје притискање на копчето. Ако го држете копчето притиснато повеќе од 2 секунди отворот за воздух автоматски ќе се заниша горе и доле.

4. Нишање «»Копче

Се користи за сопирање и започнување на вертикалниот отвор за воздух и поставување на насока на воздух лево/десно.

Вертикалниот отвор за воздух се менува за 6 степени со секоје притискање на копчето. Внатрешната единица на екранот покажува 'vV' на 1s. Ако го притиснете копчето подолго од 2s, нишање на вертикален проток на воздух е вклучен. Внатрешната единица на екранот прикажува ' IIII ', треперење четири пати, потоа температурата се поставува повторно на исто. Ако ја сопрете работата на нишање, на екранот ќе се прикаже 'LC' и така ќе остане на две секунди.

ВНИМАНИЕ: За некој единици внатрешниот екран прикажува на ' **OP** ' , кога начинот нишање е вклучен, рикажува на екранот ' **OF** ' кога е начинот нишање е сопрен.

5. СПИЕЊЕ/ОДМАРАЊЕ(опција) Копче

Активно/Оневозможено работа СПИЕЊЕ. Ако трепери подолго од две секунди, ќе се активира работата 'ОДМАРАЊЕ' со повторно притискање ќе ја деактивирате.

ВНИМАНИЕ: Додека уредот е под начин на работа СПИЕЊЕ, можете да се откаже со притискање на копчето НАЧИН, БРЗИНА НА ВЕНТИЛАТОР или на ON/OFF копчето.

Функциски копчиња

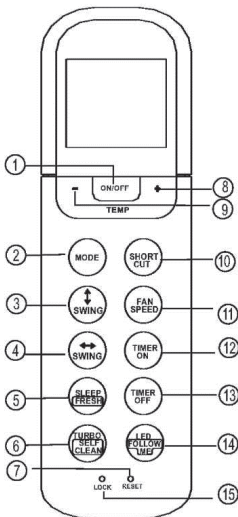

6. TURBO/САМОЧИСТЕЊЕ КОПЧЕ:

Активирана/Оневозможена ТУРБО функција. Ако го држиме копчето подолго од 2 секунди, 'САМОЧИСТЕЊЕ' ќе се активира, со притискање на подолго од две секунди ќе се деактивира.

7. КОПЧЕ за ресетирање:

Кога ќе го притиснете копчето за ресетирање сите моментални работи ќе запрат и уредот ќе се врати на почетна состојба.

8. PLUS Копче (+)

Притиснете го ова копче кога сакате да ја зголемите температурата во опсег од 17°C~30°C.

9. MINUS Копче (-)

Притиснете го ова копче кога сакате да ја намалите температурата во опсег од 17°C~30°C.

10. КРАТЕНКА(КРАТЕНКА/МЕМОРИРАЊЕ) Копче

- Се користи за повторно стартување на моменталните работи или за претходните работи.
- При првото приклучување во струја, ако притиснете на копчето КРАТЕНКА, уредот ќе работи во АВТОМАТСКИ НАЧИН, 24 С и брзина на вентилаторот ќе биде автоматска.
- Притиснете го ова копче кога далечинскиот управувач е вклучен, уредот ќе започне да работи со претходнопоставените поставки вклучувајќи и оперативен начин, поставување на температура, ниво на брзина на вентилатор и начин на спиење (ако е активен). Трансмитерот ќе го испрати сигнал до уредот.
- Ако го притиснете ова копче додека уредот е угасен, трансмитерот само ќе ги врати претходните поставки али нема да го испрати сигналот до уредот. Начинот на спиење ќе биде оневозможен.
- Ако го притиснете ова копче подолго од две секунди, уредот автоматски ќе ги врати моменталните оперативни поставувања вклучувајќи оперативен начин, поставување на температура, ниво брзина на вентилатор и начин на спиење (ако е активиран).

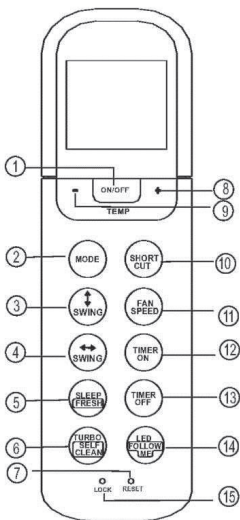

11. БРЗИНА НА ВЕНТИЛАТОР Копче

Користите ја брзината на вентилаторот:

→ AUTO → LOW → MED → HIGH →

12. ВРЕМЕНСКИ БРОЈАЧ

Притиснете го ова копче за стартување на следново. Со секое притискање на копчето ќе се зголеми автоматскиот бројач на 30 минути. Кога поставеното време на екранот ќе покаже 10 H, секое притискање ќе го зголеми автоматскиот бројач на 60 минути. За да ја откажете оваа функција поставете го временскиот бројач на 0.0.

13. ВРЕМЕНСКИ БРОЈАЧ OFF Копче

Притиснете го ова копче за исклучување на временскиот бројач. Со секое притискање на копчето ќе се зголеми автоматскиот бројач на 30 минути.

Кога поставеното време на екранот ќе покаже 10 H, секое притискање ќе го зголеми автоматскиот бројач на 60 минути. За да ја откажете оваа функција поставете го временскиот бројач на 0.0.

14. LED/СЛЕДИ МЕ копче

Оневозможи/Активирај го внатрешниот екран за приказ. Кога ќе го притиснете копчето подолго од 2 секунди СЛЕДИ МЕ функцијата ќе биде активирана за да ја исклучите стиснете го копчето повторно подолго од 2 секунди.

15. ЗАКЛУЧУВАЊЕ КОПЧЕ

Кога ќе го притиснете копчето ЗАКЛУЧУВАЊЕ, сите моментални активности се заклучени во далечинскиот управувач и далечинскиот управувач нмеа да прифати ниту една активност освен ЗАКЛУЧУВАЊЕ. Притиснете повторно на копчето за откажување на функцијата ЗАКЛУЧУВАЊЕ.

Показатели на екранот

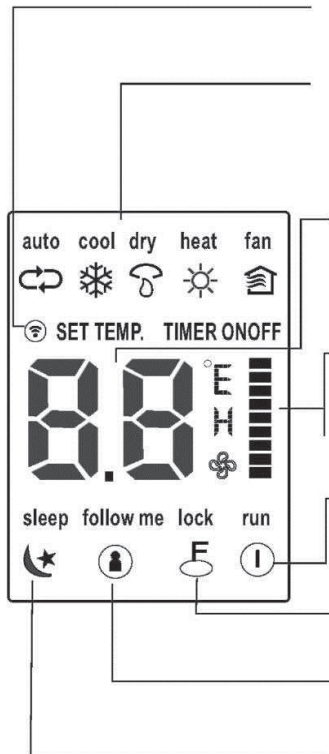

Преносни показатели

Овој показател свети кога управувачот го пренесува сигналот до внатрешната единица.

Начин на екранот

Ги прикажува моменталните операции. Вклучувајќи автоматско (↻), ладење (❄), суво (💧), греење (☀) (Не е достапно за уреди кој се само за ладење), вентилатор (🏠) повторно враќање на автоматско (↻).

- Приказ на температура/Временски бројач

Ја прикажува поставената температура (17°C~30°C). Кога ќе го поставите уредот во режим ВЕНТИЛАТОР, нема да биде достапно поставување на температура. Ако уредот е во начин ВРЕМЕНСКИ БРОЈАЧ, покажува ON/OFF начин временски бројач

"Приказ брзина на вентилатор

Прикажува одбрана брзина на вентилатор, АВТОМСТСКИ (без приказ) и три нивоа на брзина на вентилатор "L" (НИСКО) "M" (НОРМАЛНО) "H" (ВИСОКА) може да се одбере. Брзината на вентилаторот е АВТОМАТСКА кога режимот е на АВТОМАТСКИ или СУВО.

Приказ заклучување

Се прикажува кога начинот ЗАКЛУЧУВАЊЕ е активиран.

СЛЕДИ МЕ на екранот

Се прикажува кога функцијата СЛЕДИ МЕ е активирана.

ON/OFF display

.Приказ начин спиење

Се прикажува под режим спиење.

Притиснете го копчето СПИЕЊЕ повторно за да го отстраните.

Внимание:

Сите показатели прикажани на сликата се со цел за јасен приказ. Но, за време на работата само релеативни функционални знакови се прикажани на екранот.

Како да ги користите копчињата!

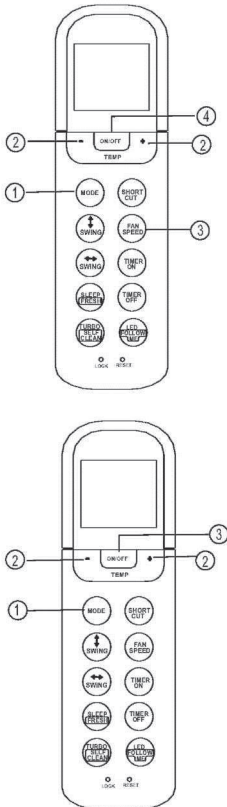

Автоматски функции

Осигурајте се дека уредот е вклучен во струја. Индикаторот за операции на екранот на внатрешниот уред започнува да свети.

1. Притиснете го копчето **НАЧИН** за да одберете автоматски поставувања.
2. Притиснете ги копчињата **ГОРЕ/ДОЛЕ** за да ја поставите посакуваната температура. Температурата може да биде поставена во опсег од 17°C~ 30°C во поместувања од 10°C.
3. Притиснете го копчето **ON/OFF** за да го стартувате клима уредот.

ВНИМАНИЕ

1. Во автоматскиот начин на работа, клима уредот може самостојно да одбере помеѓу ладење, вентилатор и греење со помош на вградиониот сензор кој ја вчитува разликата помеѓу реалната собна температура и поставките за температурата на далечинскиот управувач.
2. Во автоматскиот начин на работа не може да биде променета брзината на вентилаторот.
3. Ако автоматскиот начин на работа не е пригоден за Вас, начинот на работа може рачно да се одбере.

Ладење/Греење/Вентилатор функција

Осигурајте се дека уредот е вклучен во струја.

1. Притиснете го копчето **НАЧИН** за да одберете **ЛАДЕЊЕ/ГРЕЕЊЕ** (моделите кој исклучиво подржуваат ладење и греење) или **ВЕНТИЛАТОР** начин на работа.
2. Притиснете го копчето **ГОРЕ/ДОЛЕ** за да ја поставите посакуваната температура. Температурата може да биде поставена во опсег од 17°C~ 30°C во поместувања од 1°C.
3. Притиснете го копчето **ВЕНТИЛАТОР** за да ја одберете брзината на вентилаторот во 4 чекори - Auto, Low, Med, или High.
4. Притиснете го копчето **ON/OFF** за да го стартувате клима уредот.

ВНИМАНИЕ

Во начин на работа вентилатор, поставената температура не е поставена на далечинскиот управувач и немате можност да ја контролирате температурата во соба. Во овој случај, само чекорите 1, 3 и 4 можат да се извршат.

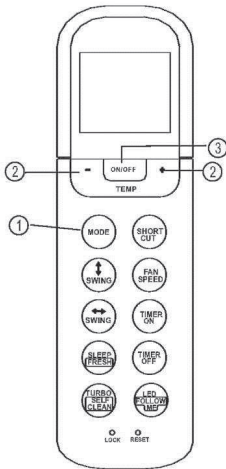

Функција одvlaжнување

Осигурајте се дека уредот е исклучен од струја.

Индикаторската операција на уредот ќе започне да свети.

1. Притиснете НАЧИН за да одберете сув начин на работа.
2. притиснете ГОРЕ/ДОЛЕ за да ја одберете посакуваната температура. Температурата може да биде поставена во опсег од 17 ° C ~ 30 ° C во поместувања од 1 ° C.
3. Притиснете го копчето **ON/OFF** за да го вклучите клима уредот.

ВНИМАНИЕ

За време на начин на работа на одvlaжнување не можете да ја менувате брзината на вентилаторот.

Однапред автоматски е поставена.

Поставување на насоката за пртоок на воздух

Користите НИШАЊЕ " и копчето НИШАЊЕ за да ја поставите насоката за пртоок на воздух.

1. Се користи за сопирање или стартување на хоризонталниот отвор за воздух и поставување на насоката на пртоок на воздух горе/доле. Отворот за воздух се менува 6 степени во агол со секое притискање на копчето. Ако притиснете подолго од 2 секунди отворот за агол автоматско ќе се ниша горе и доле.
2. Кога ќе го притиснете копчето НИШАЊЕ, вертикалниот отвор за воздух ќе се промени за 6 степени во агол со секое притискање, притискање подолго од 2 секунди отворот автоматски ќе се заниша лево десно.

ВНИМАНИЕ: Кога хоризонталниот/вертикалниот отвор за воздух ќе го занишате или ќе го ставите во позиција која би обезбедила греење или ладење на клима уредот, автоматски ќе биде променет нишање/движење на воздухот.

Функција временски бројач

Притиснете на копчето TIMER ON за мesteње на автоматско време за стартување на уредот. Со притискање на TIMER OFF можете да поставите автоматско гасање на уредот.

Како да поставите временски бројач.

1. Притиснете го копчето TIMER ON. Далечинскиот управувач ќе прикаже TIMER ON, последни Auto-on поставено време и сигнал "H" ќе биде прикажан на LCD екранот. Сега е спремно да го освежите Auto-on времето за да започне функцијата.
2. Повторно притиснете на копчето TIMER ON за да го наместите посакуваното време за Auto-on. Со секое притискање на копчето, времето се продолжува за пола саат до 0 и 10 саати и за еден саат помеѓу 10 и 24 саати.
3. По поставените опции TIMER ON, ќе дојде до одложување од една секунда пред далечинскиот управувач го пренесе сигналот до клима уредот, сигналот "H" ќе исчезне и посакуваната температура повторно ќе се појави на LCD екранот.

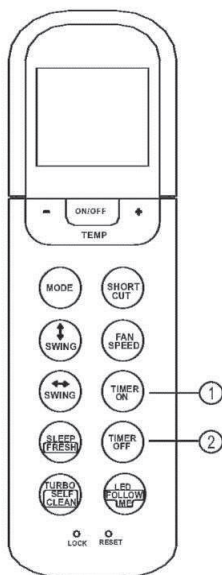

Гасање на временски бројач.

1. Притиснете го копчето TIMER OFF. Далечинскиот управувач ќе прикаже TIMER OFF, последни Auto-off поставено време и сигнал "H" ќе биде прикажан на LCD екранот. Сега е спремно да го освежите Auto-off времето за да започне функцијата.
2. Повторно притиснете на копчето TIMER OFF за да го наместите посакуваното време за Auto-off. Со секое притискање на копчето, времето се продолжува за пола саат до 0 и 10 саати и за еден саат помеѓу 10 и 24 саати.
3. По поставените опции TIMER OFF, ќе дојде до одложување од една секунда пред далечинскиот управувач го пренесе сигналот до клима уредот, сигналот "H" ќе исчезне и посакуваната температура повторно ќе се појави на LCD екранот.

ПРЕДУПРЕДУВАЊА

- Ефикасно работно време поставено од страна на далечинскиот управувач е ограничено во следниве поставки: 0.5, 1.0, 1.5, 2.0, 2.5, 3.0, 3.5, 4.0, 4.5, 5.0, 5.5, 6.0, 6.5, 7.0, 7.5, 8.0, 8.5, 9.0, 9.5, 10, 11, 12, 13, 14, 15, 16, 17, 18, 19, 20, 21, 22, 23 и 24.

Пр. поставување на временски бројач

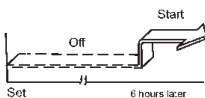
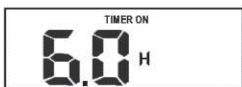

UPALJEN VREMENSKI BROJAČ

(Автоматска работа)

АВТОМАТСКА РАБОТА се користи кога сакате Вашиот уред автоматски да се вклучи непосредно пред вашето доаѓање дома. Клима уредот автоматски ќе се вклучи во поставеното време.

Пример:

За стартување на клима уредот за 6 саати.

1. Притиснете на копчето TIMER ON, последна поставка за функцијата вклучување и сигнал "H" ќе биде прикажана на екранот.
2. Притиснете го копчето TIMER ON така што ќе прикажува на "6.0H на TIMER ON екранот на далечинскиот управувач.
3. Причекајте 3 секунди и на дигиталниот екран ќе биде прикажано повторно температурата. "TIMER ON" индикаторот останува вклучен и истата функција е активирана.

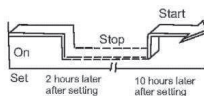
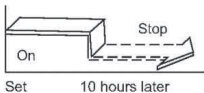

TIMER OFF

(Автоматско гасење на вклучување)

TIMER OFF се користи кога сакате Вашиот уред автоматски да се исклучи пред да идете да спиеите. Клима уредот автоматски ќе се исклучи во поставеното време.

Пример:

За сопирање со работа на клима уредот за 10 саати.

1. Притиснете на копчето TIMER OFF, последна поставка за функцијата вклучување и сигнал "H" ќе биде прикажана на екранот.
2. Притиснете го копчето TIMER ON така што ќе прикажува на "10H на TIMER OFF екранот на далечинскиот управувач.
3. ричекајте 3 секунди и на дигиталниот екран ќе биде прикажано повторно температурата. "TIMER OFF" индикаторот останува вклучен и истата функција е активирана.

КОМБИНИРАН ВРЕМЕНСКИ БРОЈАЧ (TIMER)

(Поставување на ON и OFF програматор истовремено)

TIMER OFF — TIMER ON

(On — Stop — Start функции)

Оваа поставка ја користите кога сакате да го исклучите уредот откако ќе отидете во кревет, и да го вклучите рано наутро кога ќе се станете или ќе се вратите дома.

Пример:

За да го угасите уредот за 2 саати по поставувањата и да го упалите повторно за 10 саати по поставување.

1. Притиснете на копчето TIMER OFF.
 2. Притиснете повторно на копчето TIMER OFF за TIMER OFF на екранот да прикаже 2.0H.
 3. Притиснете го копчето TIMER ON.
 4. Притиснете го повторно копчето TIMER ON за TIMER ON на екранот да се прикаже 10H.
1. Причекајте 3 секунди и на далечинскиот екран ќе биде повторно прикажана температура. "TIMER ON OFF" индикаторот останува вклучен и истата функција е активирана.

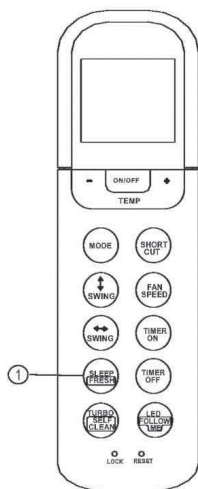
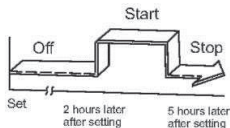

TIMER ON — TIMER OFF

(Off — Start — Сопирање на операцијата)

Оваа поставка се користи кога сакате да ја вклучите климата пред да се разбудите или да ја исклучите откако ќе искочите од куќа.

Пример:

За да го угасите уредот за 2 саати по поставувањата и да го упалите повторно за 5 саати по поставување.

1. Притиснете на копчето TIMER ON.
2. Притиснете повторно на копчето TIMER ON за да TIMER OFF се прикаже на екранот 2.0H.
3. Притиснете на копчето TIMER OFF.
4. Притиснете повторно на копчето TIMER OFF за да TIMER OFF се прикаже на екранот 5.0H.
5. Причекајте 3 секунди и на далечинскиот екран ќе биде повторно прикажана температура. "TIMER ON OFF" индикаторот останува вклучен и истата функција е активирана.

СПИЕЊЕ/ОСВЕЖУВАЊЕ функција

Притиснете го ова копче за да ја стартувате операцијата СПИЕЊЕ.

Ако го држите ова копче подолго од две секунди, ќе ја стартувате функцијата ОСВЕЖУВАЊЕ.

Операцијата спиење може да биде најудобна операција и да заштеди најмногу енергија. Оваа функција е достапна само на ЛАДЕЊЕ, ГРЕЕЊЕ или на АВТОМАТСКИ начин на работа.

За детали погледнете "Операција спиење" во прирачникот. Кога функцијата освежување е стартувана, Ионизаторот/Плазмата (зависно од моделот) под напон ќе ви помогне да ги остранисте поленот и нечистотиите во воздухот.

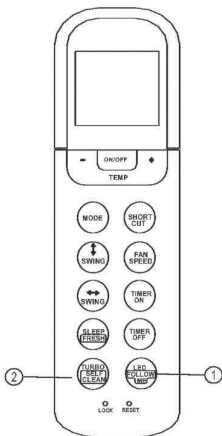

LED/СЛЕДИ МЕ копче

- Притиснете го ова копче пократко од 2 секунди и ќе ја упалите функцијата LED. Ако го држите притиснато ова копче подолго од две секунди, СЛЕДИ МЕ функцијата ќе се стартува.
- Кога функцијата СЛЕДИ МЕ е стартувана, ќе се стартува актуелната температура на таа локација. Далечинскиот управувач ќе испрати сигнал до клима уредот во интервал од секој три минути додека не го притиснете копчето СЛЕДИ МЕ повторно.
- Следи ме функцијата не е достапна во сув начин на работа и за вентилатор начин на работа.
- Промените го оперативниот начин или угасете го уредот и автоматскиот начин сам ќе спре.

TRUBO/САМОЧИСТЕЊЕ функција

- Притиснете го ова копче пократко од 2 секунди и ќе ја упалите функцијата ТУРБО. Ако го држите притиснато ова копче подолго од две секунди, САМОЧИСТЕЊЕ функцијата ќе се стартува.
- Функцијата турбо овозможува уредот да ја постигне поставената температура за греење или ладење во што е можно пократок рок (ако внатрешниот уред ја нема оваа функција, немате соодветна операција која може да одговори на ова копче на далечинскиот управувач)
- Под начинот САМОЧИСТЕЊЕ клима уредот автоматски ќе го исчисти и исуши испарувачот и ќе го одржувате чист за идни операции.

R-DESIGN R32

ACP-09CH25AERI R32

ACP-12CH35AERI R32

ACP-12CH35AERI GOLD R32

ACP-12CH35AERI SILVER R32

ACP-12CH35AERI BLACK R32

ACP-12CH35AERI RED R32

ACP-18CH50AERI R32

ACP-24CH70AERI R32

AL

Udhëzime për shfrytëzim



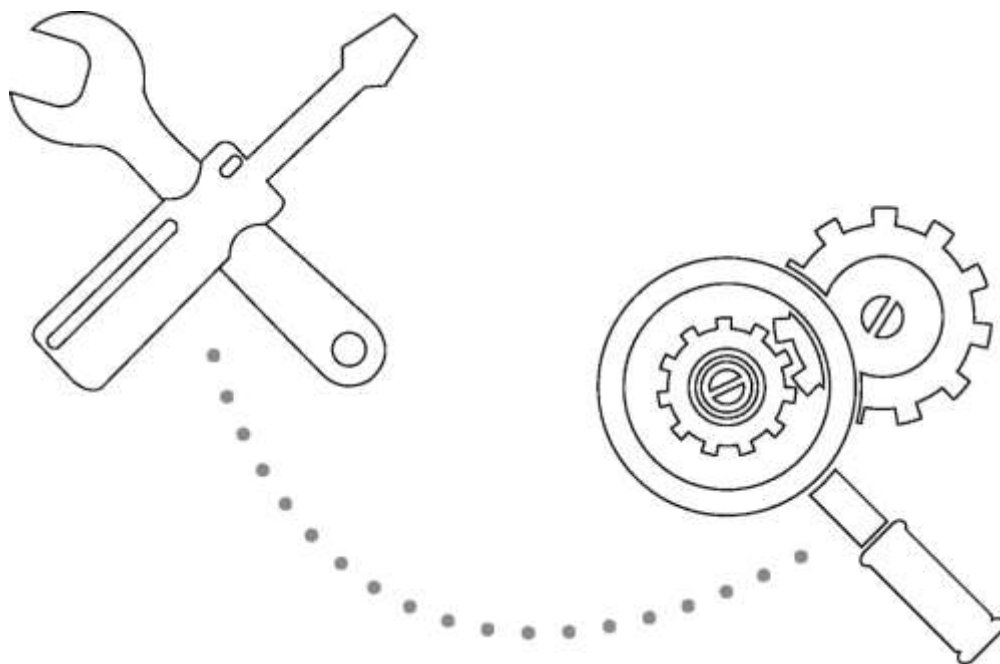

Ajër i kondicionuar



Kujdes: Rrezik nga zjarri/Materiale të djegshme. Veter per njesite me R32

PARALJMËRIM: Servisimi duhet të kryhet në mënyrën e përcaktuar nga prodhuesi i pajisjes. Kujdesi dhe mirëmbajtja nga personel i trajnuar duhet të kryhet nën mbikëqyrjen e personit i cili ka licencë për trajtimin e substancave të ndezshme. Për më shumë detaje, ju lutemi referojuni në "Informata për servisimin" në "UDHËZIMET E INSTALIMIT". Kjo kërkohet vetëm njesite që përkrahin freonin R32.

Shpjegim i simboleve të shfaqura në njësinë e jashtme ose brendshme

	PARALJMËRIM	Ky simbol tregon që pajisja përdor mjete të djegshme. Nëse këto mjete derdhen dhe nëse ekspozohen ndaj zjarrit, ekziston rrezik nga zjarri.
	KUJDES	Ky simbol tregon se është e nevojshme të lexoni me kujdes udhëzimet për përdorim.
	KUJDES	Ky simbol tregon se kjo pajisje duhet të trajtohet nga personel i kualifikuar gjatë instalimit.
	KUJDES	
	KUJDES	Ky simbol tregon se të gjithë informacionet janë dhënë në udhëzimet për përdorim.

LEXO PARA PËRDORIMI

Kur përdorni kondicioner në vendet evropiane, ata duhet të ndiqni udhëzimet e mëposhtme:

Kjo pajisje mund të përdoret nga fëmijët më të vjetër se 8 vjet, personat me aftësi të kufizuara fizike, shqisore apo mendore dhe njerëzit me mungesë të përvojës dhe njohurive, nëse ata janë të mbikëqyren ose udhëzime mbi përdorimin e produktit në mënyrë të sigurt, dhe në qoftë se ju e kuptoni rreziqet e trajtimit uređajem. Djeca nuk do të luajë me pajisje. Pastrimi dhe mirëmbajtja nuk do të kandidojë fëmijët pambikëqyrur.

Hedhja: Mos e hequr këtë produkt si mbeturinat e përbashkëta të paseleksionuara. Grumbullimin e mbeturinave të tillë veç e veç për trajtim të veçantë është e nevojshme.

Është e ndaluar për të hequr pajisjen në mbeturinat e përditshme. Ka disa opsione për largimin:

- A) Komuna ka themeluar një sistem të mbledhjes së mbeturinave ku mbeturina elektronike mund të duhet asgjësuar falas
 - B) Kur të blesh një shitës me pakicë të produkteve të reja do të lirë shkarko pajisje të vjetër
 - C) prodhues do të lirë shkarko pajisjen e vjetër për qëllim të filtrimit e saj jashtë.
 - D) Si produkte të vjetra përmbajnë burime të vlefshme që ata të mund të shiten tregtarët metalike skrap.
- Deponitë në natyrë përbëjnë një kërcënim për shëndetin tuaj kur substanca të rrezikshme



PËRMBAJTJA



Masat e sigurisë

Paralajmërim	3
Kujes	4
.	
EMRAT E PJESEË Perdoruese	
Njesia e	
Mrenshme	5
Njesia e jashtme	5
Lampa indikatorë	5
UDHËZIME PËR PËRDORIMIN	
Karakteristika të veçanta	6
Temperaturë pune	7
Manual përdorimi	7
Kontrulli i rrjedhës së ajrit	8
Si punimet të ajrit të kondicionuar	9
KUJDESI DHE MIRËMBAJTJA	
para se të mirëmbajties	10
Njësi te pastrimi	10
Pastrimi filtrin e ajrit dhe filtri ajrit freshener	10
Zëvendësimi filtrin e ajrit dhe filtri ajrit freshener	11
Përgatitja për mos-përdorim afatgjatë	11
Testimi para-sezon	11
Këshilla të problemeve	
Operacion normal i kondicionerit	12
Zgjidhja e problemeve Udhëzuesi	14

Masat e sigurisë

Në mënyrë për të parandaluar lëndimin personal, njerëz të tjerë ose dëmtimit të pronës udhëzimeve të mëposhtme duhet të ndiqen. Përdorimi jo i drejtë për shkak të dështimit për të ndiqni udhëzimet mund të rezultojë në lëndime apo dëme.

Ashpërsia është e shënuar me etiketat e mëposhtme:

 KUJDES	Ky simbol tregon mundësinë e vdekje apo lëndim serioz
 VËREJTJE	Ky simbol tregon mundësinë e lëndimit ose dëmtimit të pronës.

Simbolet e përdorura në udhëzues është treguar në tabelën ..



Reptësisht e ndaluar.

Ndiqni udhëzimet.



KUJDES



- Mos vazhdoni kabllor dhe kurrë nuk përdorin më shumë shitore. Lidhje e keqe elektrike, izolimin e dobët ose tensionin i lartë se i lejuar mund të çojë në zjarr.
- Mos e lini trupin tuaj të drejtpërdrejtë për të ftohur e ajrit për një periudhë më të gjatë.
- Asnjëherë mos futni duart, shufra apo objekte të tjera në gji dhe të ajrit prizë.
- Asnjëherë mos të përpiqet për të riparuar, veprim ose modifikojë të ajrit të kondicionuar. Në rast nevoje, gjithmonë të kontaktoni qendrën e shërbimit.
- Kurrë mos shkëputeni spinën duke tërhequr kabllor. Grip plug në mënyrë të vendosur dhe të tërheqë atë nga priza, përndryshe ekziston rreziku i dëmtimit të kabllit.

- Hiqni çdo fëlliqur nga priza dhe plug atë në mënyrë të vendosur. Priza e ndyrë mund të shkaktojë zjarr ose shok elektrik.
- Në rastin e anomalitë si një erë djegie menjëherë fik të makinës dhe shkëputeni spinën. Kontaktoni ofruerin tuaj të shërbimit.
- Gjithmonë mbylleni pajisjen dhe shkëputeni spinën para se të pastrimit të produktit.
- Përdorni një kablo të veçantë pushtet. Kontaktoni një installer autorizuar për të instaluar pajisjen.
- Kontaktoni një qendër të autorizuar të shërbimit për riparim apo mirëmbajtje.
- Kjo pajisje nuk është menduar për përdorim nga personat (përfshirë fëmijët) me aftësi të kufizuara fizike, ndjesore ose mendore ose pa përvojën e duhur dhe njohuri, nëse ata nuk kanë dhënë mbikëqyrje ose udhëzim në lidhje me përdorimin nga një person përgjegjës për sigurinë e tyre.
- Fëmijët duhet të mbikëqyren për të siguruar që ata nuk luajnë me ajër të kondicionuar.

Kujdes



- Kurrë mos kthehet në çdo switch me duar të lagura. Kjo mund të shkaktojë goditje elektrike. Asnjëherë mos përdorni pajisjen për ndonjë qëllim tjetër përveç atyre për të cilat është menduar. Asnjëherë mos vendosni ushqim, bimë, kafshë, etj. Për të njësisë.
 - Mos e lini bimë ose kafshë në rrjedhjen e drejtpërdrejtë ajrore.
 - Kurrë mos pastroni kondicioner me ujë. Asnjëherë mos përdorni pastrues të ndezshme si ata mund të shkaktojë një zjarr apo deformim i njësisë.
 - Asnjëherë mos vendosni objekte të ndezshme në afërsi të pajisjes, në qoftë se ata mund të ndikohet airflow.
 - Mos të qëndrojnë apo të vendosur sendet në njësinë e jashtme.
 - Asnjëherë mos përdorni bazë të pasigurt ose të ndryshkur.
 - Mos e instaloni kondicioner në një vend ku është e mundur për të transmetuar gazra të ndezshëm. Gazrat e emetuara mund të mblidhen dhe të shkaktojnë një shpërthim.
 - Mos lejoni operacion shumë të gjatë të kondicionerit me dyer ose dritare të hapura, ose në rastin e lagështi të lartë.



- Nëse të ajrit të kondicionuar përdoret në kombinim me ngrohje të tjera të ajrit duhet të jenë periodikisht refreshed. Përndryshe ekziston rreziku i mungesës së oksigjenit.
- Gjithmonë hiqni spinën nëse pajisja nuk përdoret për një kohë të gjatë. Pluhur i mbledhur mund të shkaktojë një zjarr.
 - Gjithnjë fikeni makinë dhe shkëputeni spinën gjatë stuhive. Komponenteve elektrike mund të jetë dëmtuar.
 - Sigurohuni tub ikjen është e lidhur siç duhet. Nëse nuk do të ketë një rrjedhje të ujit.
 - Sigurohuni që uji kondensuar pa probleme odtjecati. Nëse uji kondensuar nuk mund odtjecati mund të shkaktojë dëme.
 - Air conditioning duhet të bazohet në përputhje me ligjet lokale.
 - Për arsye sigurie, ne rekomandojmë instalimin mbrojtjen e ikjes së rrymës (ELCB).

Emri I pjeseve

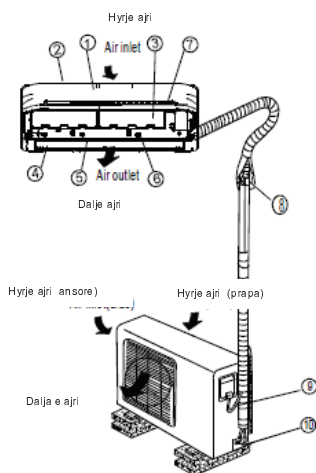

Ekрани



Emri I pjeseve

Njësia brendshme

1. Paneli para
2. Input Ajrit
3. Filter Ajri
4. Diljet e Ajrit
5. Horizontal dritare me grila rrjedhjen e ajrit
6. Vrimë Vertikale airose
7. Ekрани

Njësia jashtme

8. Lidhja e gypit
9. Kablli lidhes
10. Ndalues ventili

SHËNIM;

Të gjitha fotot në këtë doracak janë vetëm për qëllime demonstrim. Të dhënat e njësive të brendshme mund të jenë të ndryshme në panelin e parë dhe ekran. Të dhënat e pajisjeve është më e rëndësishme.

Ekрани

88 LCD digjitale:

- Shfaq parametrat e temperaturës kur punojnë kondicionerët.
- Tregon temperaturën e dhomës në mënyrë FAN (VENTILATORI).
- Shfaq kodet vetë-diagnoza.
- Shfaq për tre sekonda kur timer funksion (Timer ON), Fresh, Swing, Turbo ose Heshjtja.
- Paraqet tre sekonda kur funksioni është off timer (Timer OFF)
- Shfaq për tre sekonda kur funksioni Fresh, Swing, Turbo Heshjtja apo anuluar.
- Mënyra Shkrini.
- Shfaq kur funksioni i mbrojtjes kundër ajrit të ftohtë gjatë ngrohje mode.
- vetë-pastrim gjatë operacionit (nëse aplikohen)
- Shfaq nën 8 ° C në ngrohje mode (nëse aplikohen)
- Kur funksioni ECO (optional) përfshihen gradualisht tregon si E - C - O të caktuar të temperaturës S ... në një sekonda.

SHËNIM:

Manual për përdorimin e kontrollit të largëta infra të kuqe është i përfshirë në këtë pako të letërsisë.

UDHËZIME OPERATIVE PËR PËRDORIMIN Temperatura Operative Temperatura Pune

Menyra pune Temperature	Operacioni I ftohjes	Operacioni I ngrohjes	Operacioni I tharjes
Temperatura dhome	17°C~32°C (62°F~90°F)	0°C~30°C (32°F~86°F)	10°C~32°C (50°F~90°F)
Temperatura jasht	0°C~50°C (32°F~122°F)	-15°C~30°C (5°F~86°F)	0°C~50°C (32°F~122°F)
	15°C~50°C (5°F~122°F) Për modele me një sistem të ftohjes temperaturë të lartë		
<p>SHËNIM: Performancës optimale do të arrihet brenda këtyre temperaturën operativ. Nëse kondicioner përdoret jashtë nga kushtet e mësipërme nuk mund të aktivizojë disa funksione të sigurisë të cilat mund të çojnë në operacion anormale.</p> <p>2. Nëse kondicioner po vepron për një kohë të gjatë në regjimin e ftohjes dhe lagështia është e lartë (mbi 80%) mund të jetë dripping ujë kondensimit nga njësia. Rregullo airflow vertikale ndenja në kënd maksimal (vertikale deri në tokë) dhe shpejtësinë e ventilatorit për LARTË.</p> <p>Rekomandim: Për njësitë që përdorin një ngrohës elektrik, kur temperatura jashtë është nën 0 ° C (32 ° F) ne rekomandojmë që ju të lënë makinë ndezur për të siguruar funksionimin e tij të qetë.</p>			

Manual përdorimi

Pajisjet janë të pajisura me një të kaluar në mënyrë të me kohë të pjeshme. Ajo mund të arrihen duke hapur panelin e përparme. Ky kalim përdoret për operim manuale në rast të ndërprerjes së kontrollit të largët ose mirëmbajtjen e pajisjes.

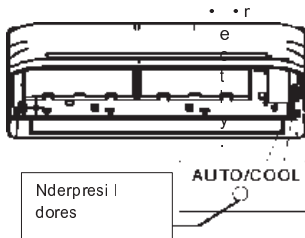

SHËNIM: pajisja duhet të jetë i fikur para se të përdorni të kaloni manual. Nëse pajisja është më e vazhdueshme të shtypni kaloni manual për shkëputje.

- Hapur dhe të heqë panelin e parë deri në një kënd ku ai mbetet i fiksuar zërin e klikuar.
- Një buton manual presion të çon në një të detyruar regjimin rregullim AUTO. Nëse kaloni shtypet dy herë brenda 5 sekondave njësi do të veprojë në kuadër të detyruar regjimin operativ COOL.
- Mbyllni panelin për t'u kthyer atë në pozicionin e saj origjinale.

KUJDES

- Kjo buton është përdorur vetëm për qëllime testimi. Ju lutem, mos e përdorin atë, përveç nëse është e nevojshme.
- Për të bërë operacion të kontrollit të largëta përdorni drejtpërdrejt telekomandë.

Kontrolli i rrjedhës së ajrit

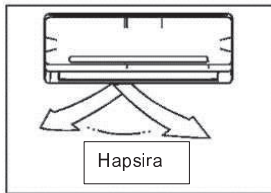
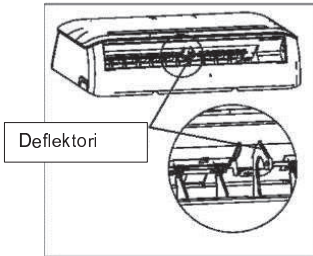
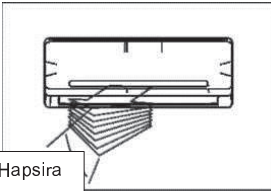

Vendosni mode në rrugën e duhur për të bërë kështu që mund të nelagore ose temperaturë parregulluara dhomë.

- Vendosni rrjetit horizontal duke përdorur të largët.
- Rregulloni aperture vertikale me dorë.

Përshtatja drejtimin vertikal airflow (lart-Posht)

Hiq këtë operacion, ndërsa makina është në punon. Me telekomandë, të vendosur modalitetin. Rrjetit horizontal mund të jenë pjesërisht të lëvizin çdo shtypit ose automatikisht të lëvizur lart e poshtë.

Për detaje, shih kontroll manual të largët.

Vendosja drejtimin horizontal airflow (majtas - djathtas)

- manualisht lëvizë reflektor për të rregulluar drejtimin e rrjedhjes së ajrit.

KUJDES: Mos e vënë gishtat në ventilator panel dhe thithje. Tifoz i shpejtë brenda panelit mund të shkaktojë lëndim.



KUJDES

- Mos e përdorni për një periudhë të gjatë me kënd parazgjedhur e airflow poshtë modalitet ftohjes dhe tharjes. Përndryshe, baret mund të duket trashje që do të pikoj mbi dyshe me mobilje.
- Pasi të shpejtë të ri-përfshirjen e rrjetit horizontal nuk mund të lëvizin për rreth 10 sekonda.
- kënd Hapur e dritare me grila horizontale nuk duhet të ketë qenë shumë e vogël që nga FTOHJE efikasitetit dhe mënyra NGROHJE të zvogëlohet për shkak të hapësirës së kufizuar të rrjedhës së ajrit.
- Mos e luaj rrjetit horizontal me dorë, përndryshe ajo do të jetë në kundërshtim. Nëse kjo ndodh përdorimin ndaluar, fik fuqinë për disa sekonda dhe pastaj të kthehet në pajisje.

Kako klima uređaj radi

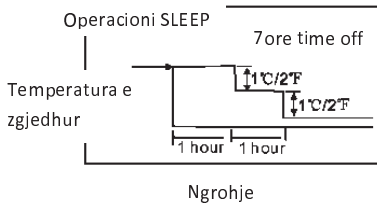
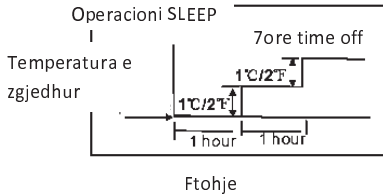

- Mënyrat themelore operative: AUTO / COOL / THATA / HEAT
(* Pavarësisht modelit)
Mënyra AUTO
 - Kur ju vendosni kondicioner në modalitetin AUTO automatikisht do të zgjidhni ftohje, ngrohje (modele me ftohje dhe ngrohje) ose operacion me tifozi vetëm në varësi të temperaturës caktuar dhe temperaturë dhome.
 - Air conditioning do të kishte për të kontrolluar temperaturën e dhomës automatikisht në varësi të temperaturës caktuar.
 - Në qoftë se ju nuk ndiheni rehat në mode AUTO, ju mund të vendosni temperaturën e dëshiruar.
- Operacioni sleep
- Kur ky funksion është zgjedhur temperatura e caktuar do të rritet (ftohje) ose rënie (ngrohje) për 1°C / e 2 në orë dy orë e para. 5 orë e ardhshëm temperatura do të mbahet për të fikur pushtet. Ky operacion kursen energji dhe rrit rehati gjatë orëve të natës nga sinkronizimit me metabolizmin trupor.

- Operacioni Tharje (DRY)
 - Temperatura rregullohet gjatë tharjes nga switching në dhe jashtë operimit ftohjes apo tifozi. Shpejtësi tifozi është e ulët.
- Operacioni NGROHJE
- Kondicioner punon në parimin pompë ngrohje, thithjen e ngrohjes nga ajri në natyrë dhe transferuar atë në komunitetin e brendshëm. Si rezultat i funksionimit të pajisjes bie me rënie jashtë temperaturë. Nëse ju mendoni se efikasiteti i sistemit të ngrohjes nuk është e kënaqshme, ne rekomandojmë përdorimin e pajisjes në kombinim me llojet e tjera të ngrohjes.

operacion optimal Për performancën më të mirë, vini re në vijim:

- Rregulloni drejtimin e rrjedhjes së ajrit në një mënyrë që nuk do të përqëndrohet në njerëzit e tjerë.
- Vendosni temperaturën për arritjen e nivelit të rehati. E tepërt të ulët ose të lartë temperaturë konsumon energji.
- Përmirësimi i performancës duke mbyllur dyert apo dritaret.
- Përdorimi i energjisë Limit (me kohë të drejtuar) duke përdorur përdorimin TIMER function. Ograniçite të energjisë (gjatë operacionit) duke përdorur funksionin timer.
- Mos vendosni objekte pranë hyrje apo dalje të ajrit, përndryshe projektimit mund të zvogëlojë ajer te kondicionuar ndaluar të punës.
- Periodikisht kontrolloni filtrat e ajrit dhe pastrimin e tyre nëse është e nevojshme.

Karakteristika të veçanta

Zbulimi i rrjedhjet ftohës (opcionale)

Kur rrjedhje zbuluar i njësisë ftohës shtëpie do të shfaq KE në ose do bljeslati tregues LED (varësisht nga modeli).

Memor funksion grilë kënd rrjedhjes së ajrit (opsional):

Brenda varg kënd me kënd të rrjetit horizontal është i memorizuar dhe do të kthehet në pozicionin e ai i fundit të përzgjedhur nga përdoruesi. Nëse kënd tejkalon mësuar përmendësh varg do të kufizojë varg. Kjo do të ndodhë kur shtypet butoni kaloni Turbo ose operacion manual. Ne ju rekomandojmë që të kënd hapur rrjetit horizontal nuk është shumë e vogël për të mbledhur ujin e kondensuar dhe rridhte saj me rrjetin horizontal.

VETË CLEAN (vetë-pastrimi) (opcionale)

- bakteret në ajër duke lagështi në shkëmbyesin e brendshëm të nxehtësisë për rritjen.

Regulatno ngrohjes e thatë pengon rritjen e tyre. Shtypja VETË sistem PASTER do të shkarkoni automatikisht procesin. Ky operacion mund të kryhet sa herë të doni.

- Për ftohjes vetëm tifoz i brendshëm është aktiv me shpejtësi të ulët për 30 minuta dhe është i fikur automatikisht.

- Për njësi ngrohje dhe ftohje do të veprojnë sipas sekuencën vijuese: mode FAN dhe shpejtësi të ulët fan - Mode HEAT dhe shpejtësi të ulët fan - operacion FAN - ndalimin e punës - off. Ky funksion është i aktivizuar vetëm në mënyrat dhe ftohjes së thara. Para se kalimi në kondicionerët është e rekomanduar që kondicionerët në mënyrë të ftohjes për 30 minuta. Shtypja VETË CLEAN ose ON / OFF gjatë ciklit të pastrimit ndalon operimin dhe pajisja fiket.

Shënim:

Ky funksion është i aktivizuar vetëm në mënyrat dhe ftohjes së thara.

Para se kalimi në kondicionerët është e rekomanduar që kondicionerët në mënyrë të ftohjes për 30 minuta. Shtypja VETË pastër ose ON / OFF gjatë ciklit të pastrimit ndalon operimin dhe pajisja fiket.

Funksioni AIR CLEAN (opcionale)

Përmirësimi i cilësisë së ajrit është një nga qëllimet e kondicioner. Ky kondicioner është e pajisur me një ionizer ose plazma koleksionist pluhur (në varësi të modelit tuaj). Duke përdorur anion prodhuar qarkullimin e ajrit ionizer përmes kondicioner mbush dhomë me ajër freskuese, natyrore dhe të freskëta. Koleksionist pluhur Plasma prodhon zonë të lartë ionization tensionit, nëpërmjet cili e prezvara ajrit në plazmë. Duke përdorur elektrostatiq filtër ndan më të madhe të pluhurit, tymit dhe polen nga ajri.

Funksion Anti-myk (opcionale)

Kur ju të kthehet njësinë në mënyrat COOL, DRY, AUTO (Best), kondicioner do të vazhdojë të punojë për 10 minuta (në varësi të modelit) me një sos të dobët anësor. Kjo do të ndihmojë në kullues një ujë i kondensuar brenda në aparat avullimi dhe për të parandaluar shumimin e myk. Kur përdorni funksionet anti-myk mos rifilluar makinë derisa ai është plotësisht largohet nga puna.

Auto-restart (opcionale)

Në rast të një dështimi të energjisë të tilla si një dështim i pushtetit, kondicioner off. Pasi pushteti është ri-themeluar pajisje automatikisht kthehet dhe vazhdon të punojë.

Kontroll Memor funksion WIFI (opcionale)

Për njësitë me WIFI kontrollit të funksionit të lidhur modul WIFI dhe modul të komunikimit me një panel të ekranit në mënyrë që pajisja mund të kontrollohet me anë të kontrollit të largëta ose një telefon celular.

Memori funksion i kujtuar filtrin e ajrit (optional)

Kujtesë Memor funksion për të pastruar filtrin e ajrit:

Pas 240 orë të punës në ekran të brendshëm do të shfaqet dhe flash CL. Ky tipar është një kujtesë për të pastruar filtrin e ajrit për performancën më efikase. Pas 15 sekondave sistem do të kthehet në krijimin ekran. Kur tregues CL shfaqet, shtypni butonin LED në telekomandë 4 herë ose kaloni manualisht duke përdorur tri herë për të rivendosur kohën, përndryshe ajo do të vazhdojë me tregues CL shfaqur dhe ndezje 15 sekonda kohë tjetër që ju të përdorni të makinës.

Memor funksion i kujtuar zëvendësimin filter:

Pas 2880 orë punë në ekran të brendshëm do të shfaqet dhe ndezje NF. Ky tipar është një kujtesë për të zëvendësuar filtrin e ajrit për performancën më efikase. Pas 15 sekondave sistem do të kthehet në krijimin ekran. Kur tregues NF shfaqet, shtypni butonin LED në telekomandë 4 herë ose kaloni manualisht duke përdorur tri herë për të rivendosur kohën, përndryshe ajo do tregues NF vazhdojë drejtimin dhe ndezje 15 sekonda kohë tjetër që ju të përdorni të makinës.

Operacioni Mute (operacional)

Shtypni LED në telekomandë për të shuar ekranin e brendshme dhe fikur bip e makinës që krijon një mjedis të këndshëm dhe të qetë.

KUJDESI DHE MIRËMBAJTJA

Kujdesi dhe mirëmbajtja

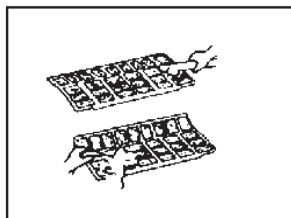
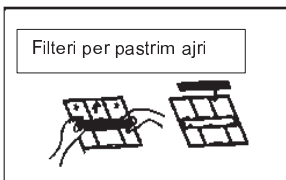
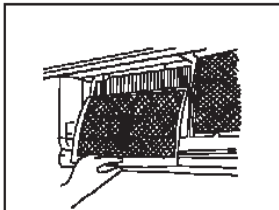
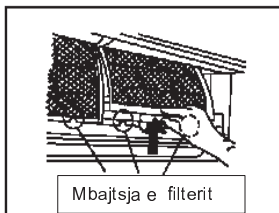
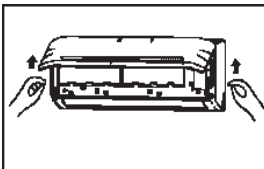

Para se të mirëmbajtjes

Të fikur sistem para se të pastrimit. Për të pastër, fshij me një leckë të butë, të thatë. Mos përdorni zbardhues ose gërryese të tjera.

SHËNIM: Furnizimi me energji elektrike duhet të jenë të shkyçur para pastrim ose servisimit!

KUJDES

- Mos përdorni leckë apo përparëse trajtuar kimikisht të pastër njësinë.
- Mos përdorni benzeni, hollë, lustrim pluhur, ose tretës të ngjashme për pastrim. Kjo mund të shkaktojë ose plasatije deformim i sipërfaqes plastike.
- Asnjëherë mos përdorni ujë të nxehtë se 40 ° C / 104 ° F për pastrimin e panelit të përparmë. Kjo mund të çojë në deformim ose njollë.

pastrimi i makinës

Fshini pajisjen me një leckë të butë, të thatë. Nëse njësia është shumë e ndyrë, fshij atë me një leckë të lagur në ujë të ngrohtë.

Pastrimi i filtrit të ajrit freshener

Filteri ajri i bllokuar redukton ftohjes efikasitetin e kësaj pajisje. Ju lutemi të pastër filter një herë në çdo dy javë.

1. Heqin panelin e përparme të njësisë së brendshme në një kënd ku ajo fixes tingujt e klikuar. Për disa modele, duke përdorur shufra mbështetëse për heqjen e targave.

2. Përdorni trajtuar për të lëvizur filtrin lart dhe pastaj drejt jush. Pas kësaj, hiqni filtrin nga butësisht tërhequr atë poshtë.

3. Hiq vogël filtrin e ajrit freshener nga një filtër më të madhe të ajrit. Pastroni me një shesë me korrent dhe herë pas here ta zëvendësojë atë..

4 pastër filtrin e madhe e ajrit me ujë me sapun. Shpëlah me ujë të freskët. Shkundni ujit të tepërt dhe të thatë atë deri në ACE ftohtë pl, të zëvendësojë atë occasionally.Oçistite madhe filtrin e ajrit me sapun ujë. Shpëlah me ujë të pastër. Shkundni ujit të tepërt dhe të thatë filtrin në një vend të freskët. Zëvendësojnë filtrin periodikisht.

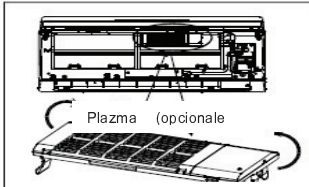

Hapi panel hiqni filtrin plazma duke mbajtur pjesën e sipërme të plazmës dhe heqjen e saj deri në përputhje me shigjeta



filtrë pluhuri (optional)
Liroj kapset si e treguar nga shigjeta dhe të hapur kapakun e plazmës. Pastroni filtrin me një fshesë me korrent ose të zëvendësojë atë.

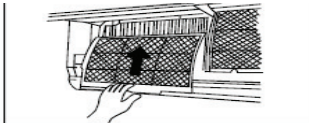

Kapset e ploqes

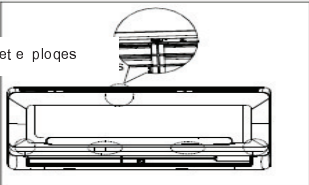

- Për modeleve që përdorin plazma, mos e prekni plazma 10 minuta pas panelin e hapjes. Pastroni plazma siç përshkruhet në kontekstin e majtë ditë.
- 5. Vendos një filtër të vogël në më të mëdha.
- 6. Replace filtrin në makinë në mënyrë të kundërt nga ajo e përshkruar në pikën 2.
- 7. Mbylleni panelin e para. Sigurohuni clamps mbyllur plotësisht në vend dhe hëngri pjatë është plotësisht e mbyllur.

Përgatitja për mos-përdorim afatgjatë

Nëse jeni duke planifikuar pajisje nekonistiti për një kohë të gjatë, nuk e mëposhtme:

- 1) Pastroni njësi të brendshme dhe filtra.
- 2) Turn tifoz në për një gjysmë dite për të thatë brenda njësisë.
- 3) Stop makinë dhe fikur pushtet.
- 4) Hiq bateritë nga telekomandë.

Njësia natyrë kërkon mirëmbajtje dhe pastrim periodik. Mos provoni këtë vetë. Kontakttoni tregtari ose shërbimit provider të.

testimi para-sezon

- të dëmtuar ose të shkyçur telave.
- Pastroni njësi të brendshme dhe filtra.
- Kontrollo për rrjedhjet e ujit apo vaj.
- Sigurohuni gji ajror apo prizë është bllokuar pas makinë nuk është përdorur për një kohë të gjatë. Kujdes Mos prekni pjesët metalike kur të hiqni filtrin. Kur trajtimin tehe të mprehta metalike mund të shkaktojë lëndim.
- Mos përdorni ujë për të pastruar pajisjen. Ekspozimi ndaj ujit mund të shkatërojë izolimin dhe të shkaktojë shoku elektrik.
- Kur pastrimin njësi, së pari sigurohuni që fuqia dhe siguresa janë kthyer off. Kod pastrimin e makinës, së pari kontrolloni nëse pushteti është i fikur.
- Mos i lani filtrin e ajrit me ujë të ngrohtë se 40 ° C / 104 ° F. Shkundni lagështi plotësisht dhe të thatë atë në hije. Mos e lini filtër për rrezet e diellit direkte, mund të reduktohet.

Mënjanimi i problemeve Këshilla

Situatat e mëposhtme mund të ndodhin gjatë punës normale dhe nuk e tregojnë një mosfunksionim.

Simptom	Shkaku
Pas rinisjes	Për të parandaluar kompresor hodh siguresave nuk do të funksionojë ndërsa në funksion të bukës së sigurisë para 3 minuta e pas mbylljes së papritur dhe ndezjes.
Ndryshimi shpejtësi tifoza tërëherë normal	Kjo ndodh automatikisht gjatë ngrohjes: --sprjeçava defekt ajrit të ftohtë në fillim të ngrohjes --izvrësava operacion automatike heq akullin - Ekzekuton funksionimin e ngrohjes në temperatura të ulëta
Operacioni ngrohje papritmas ndalet dhe flashes dritë shpërbërjen	Në regjimin e ngrohjes, njësi shtëpie përkohësisht ndalon në një maksimum prej 10 minuta punon operacionin automatike heq akullin .
Mjegull del i njësisë së brendshme	Në regjimin COOL mund të rezultojë me një të shtënë e mjegull nga produkti shkaktuar nga trashje formuar gjatë procesit të shpejtë të ftohjes. Mjegull mund të ndodhë për shkak të lagështisë së shkaktuar gjatë procesit të ngrirjes kur njësia vepron në mënyrë të ngrohjes pas përfundimit të shkrië.
Tingull i dobët i kondicionuar	Tingëllojë fishkellim-- gjatë operacionit ose menjëherë pas ndalimit operacion mund të jetë rrjedhja prodhimi i ftohës. Tingëllojë zgjerimin gryerje-- normale dhe tkurrien e pjesët plastike dhe metalike shkaktuar nga ndryshimet e temperaturës gjatë operacionit Të shpejtë dalje të ajrit - kur të rrjetit të kthehet në pozicionin e fillimit
Pluhuri është në lulëzim jashtë njësisë	Kjo mund të ndodhë kur kondicioner është përdorur për herë të parë ose nuk është përdorur për një kohë të gjatë.
Një erë e çuditshme përhapur nga njësi	Nëse nuk ndodh quajnë erë tuaja të ndryshme nga tekstivele, mobilje ose tymit të cigareve që janë të absorbohet nga pajisja mund të reduktohet. Nëse jo, kontaktoni një ofruer të shërbimit të autorizuar .
Ndërrimi në ventilator vetëm gjatë ftohjes dhe ngrohjes	Temperatura dhomë ka arritur rregullimin e temperaturës në telekomandë. Nëse jo, kontaktoni një ofruer të shërbimit të autorizuar.
Operacioni është e paparashikueshme dhe e pamjaftueshme	pengimet nga transmetuesit ose sinjal të kondicionuar mund të shkaktojnë parregullsi
	Të fikur dhe të kthehet në pushtet.
	Shtypni ON / OFF butonin më të largët të ri-start punë

SHËNIM: Nëse problemi nuk zgjidhet, ju lutem kontaktoni me tregtarin tuaj ose shërbimin më të afërt të konsumatorëve. Email Juaj atyre për detajet e dështimit dhe numrin serik të modelit.

ПРОЧИТАЈТЕ ПРЕД КОРИСТЕЊЕ

Пред да почнете да го користите клима уредот во европска држава, треба да ги следите следниве упатства:

Уредот можат да го користат деца на возраст од 8 или повеќе години и лица со намалени физички, сетилни или ментални способности или лица без искуство и знаење ако се под надзор или добиваат упатство за користење на уредот на безбеден и сигурен начин односно ако ја разбираат можноста за опасност. Децата не смеат да си играат со уредот. Децата не смеат да го чистат или да го одржуваат уредот без надзор.

ОДСТРАНУВАЊЕ: Немојте да го одложувате овој производ како несортиран комунален отпад. Собирањето на таквиот отпад потребен е специален третман.

Забрането е одложување на овој уред како обичен домаќински отпад:

- A) Општината воспоставила систем за присобирање, каде што можете бесплатно да го одложите електронскиот отпад.
- B) При купување на нов уред, продавачот без надокнада може да го земе стариот уред.
- C) Производителот без надокната ќе го земе назад стариот уред за отпад.
- D) Како уредот старее содржи вредни материјали, кој можат да бидат продадени на трговците со старо железо.

Диво одложување на отпадот во природата го загрозува вашето здравје, кога штетните работи ќе истечат во подземните води и ќе го најдат своето место во хранливиот ланец.



Zgjidhja e problemeve Udhëzuesi

Para se të telefononi dhe kërkoni për shërbimin, do të përpiqen për të zgjidhur problemin duke plotësuar kontrollet e mëposhtme:

Simptomet	Diagnostika
Pajisja nuk punon	A ka pasur ndërprerje të energjisë? - A është buton fikur ose djegur siguresave?
	A ka pasur ndërprerje të energjisë? - A është buton fikur ose djegur siguresave?
	- A Bëni timer?
	A janë përdorur bateritë e kontrollit të largëta?
	A janë përdorur bateritë e kontrollit të largëta? - A janë bateritë e kontrollit të largëta të vendosur si duhet?
Performanca e dobët e ngrohje dhe ftohje	-- A janë filtra të pista? _____
	- A është gji ajri apo dalje dhe pajisja është e kufizuar?
	-- Vendosjen temperatura dhe mënyra e saktë?
	-- A janë dyert apo dritaret hapur?
	-- Të li shpejtësi tifoze të lartë dhe rrjetet lejohë rrjedhjen maksimale Air? - Bëni rrezet e diellit direkte në dhomë gjatë operacionit ftohjes?-- Bëni mënyra të tjera të pajisjeve që mund të rrezatojë ngrohjes apo tepër shumë njerëz në një dhomë të gjatë ftohjes?
-- Të li aktivizuar funksionin heshtje? Gjatë heshtja prioritet funksionit puna është për të zvogëluar volumin e makinës, dhe performanca mund të reduktohet.	
Dritat tregues janë ndezje	Pajisja mund të largohet nga puna apo të punojnë në kushte të sigurisë (varësisht nga modeli). Duke pritur 10 minuta gabim mund të hiqet automatikisht. Nëse kjo nuk ndodh jashtë dhe mbi përsëri furnizimit me energji elektrike. Nëse problemi vazhdon të fikur fuqinë dhe të kontakti shërbimin më të afërt të konsumatorëve.
N në njësinë e brendshme janë shfaqur si kodet error: E0, E1, E2	

Nëse problemi vazhdon pas këtyre kontrolleve menjëherë ndalojnë përdorimin dhe të kontakti një ofrues të shërbimit të autorizuar. Siguroni detajet e defektit, dhe numrin serik të pajisjes.

KUJDES

Nëse ndonjë nga lart menjëherë stakoj makinë

Kablo të energjisë është e dëmtuar ose jashtëzakonisht të ngrohtë.

- Erë ndezjen kuptim.
- Ndryshim apo tinguj të parregullt janë dëgjuar nga pajisja.
- Digjet zjarri ka çelur një çelës elektrik shpesh shkon
- Uji ose objekte të tjera të bien në njësinë ose rënie prej saj.

 **A nuk përpjekje për të korrigjuar këto objekte veten!
Mos përpjekje për të riparuar këtë VETË dështim!
Kontakti Sistemi Mbështetje!**

PERMBAJTJA

Trajtimi I pultit të komandimit	2
Specifikimet e pultit të komandimit	3
Funksionet e butonave	5
Treguesit në LCD.....	7
Si të përdorni butonat	8
Auto veprim.....	8
Ftohja/Ngrohja/Fan veprim	8
Operacioni I ajrosjes	9
Rregullimi I drejtim it të rrymës	9
Timer veprimi	10
FJETJE/FRESKIM funksione.....	13
LED/FOLLOW ME funksione	14
TURBO/VETPASTRIM funksione	14

Trajtimi I pultit të komandimit



Vendndodhja e pultit të komandimit .

- Përdorni pultin e komandimit brenda një distancë prej 8 metra nga njësia, duke e drejtuar drejt marrësit. Marrja konfirmohet nga një sinjal beep.

PARALAJMERIM

Pajisja e klimës nuk do të veprojë nëse perdet, dyert ose material të tjera bllokojnë sinjalin nga pulti I kontrollit drejt njësisë së brendshme

- Parandaloni rënien e lëngjeve në pultin e komandimit. Mos e ekspozoni pultin në diell ose nxehtësi.
- Nëse sinjali infra i kuq I marrësit në njësinë e brendshme ekspozohet direkt në rrezet e diellit, klima mund të mos funksionojë në rregull. Përdorni perde për të parandaluar rënien e dritës së diellit në marrës.

Nëse pajisja të tjera reagojnë ndaj pultit të komandimit, ose lëvizni këto pajisje ose konsultohuni me tregtuesit lokal.

Ndërrimi I baterive

Pulti I komandimit merr fuqi nga dy bateri të thata(R03/LR03X2) të vendosura në pjesën e mbrapme dhe të mbrojtura nga një kapak.

(1) Lëvizni kapakun duke e shtypur dhe më pas rrëshqitur.

Hiqni bateritë e vjetra dhe vendosni të reja duke vendosur korrekt fundet e (+) and (-).

(2) Vendoseni sërish kapakun duke e rrëshqitur në pozicionin e tij.

SHENIM: Kur hiqni bateritë, pulti I komandimit do të fshijë programin. Pas vendosjes së baterive të reja, pulti I komandimit do të riprogramohet.

A KUJDES

- Mos ngatërroni bateritë e vjetra me të reja ose me tipe të ndryshme.
- Mos I lini bateritë në pultin e komandimit nëse nuk do ta përdorni atë për 2 ose 3 muaj.
- Mos I hidhni bateritë si mbeturina të përbashkëta të paseleksionuara. Mbledhja e këtyre baterive veçmas për trajtim të mëvonshëm është e nevojshme.

Trajtimi I pultit të komandimit

Specifikimet e pultit të komandimit

Model	RG36A11/BGEF
Vlerësimi i tensionit	3.0V(bateri të thata R03/LR03X2)
Gama e marrjes së sinjalit	8m
Ambienti	-5°C 60°C

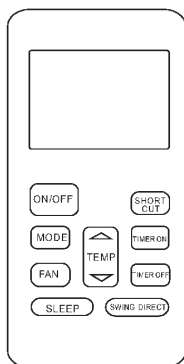

Përformanca e karakteristikave

1. Mënyra e veprimit: AUTO, COOL, DRY, HEAT dhe FAN.
2. Funkzioni I vendosjes së TIMER në 24 orë.
3. Gama e temperaturës në brendësi të dhomës : 17°C~30°C.
4. Funkzioni I plotë I LCD (Liquid Crystal Display).

SHENIMEE:

- Dizenjimi I butonave mund të jetë ndryshe nga ai që ju keni blerë në modelin individual.
- Të gjitha funksionet e përshkruara kryhen nga njësia e brendshme.Nëse njësia e brendshme nuk e ka këtë tipar, nuk ka veprim korrespondues kur shtypet butoni relativ në pultin e komandimit.

Funksionet e butonave

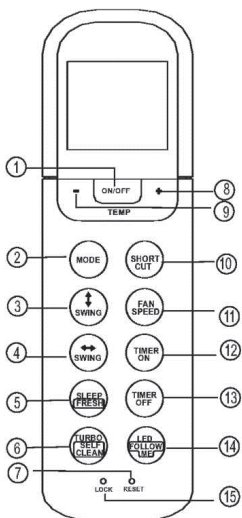

1. ON/OFF Button

Veprimi fillon kur ky buton shtypet dhe ndalon kur butoni shtypet sërish.

2. MODE Button

Sa here që ky buton shtypet mënyra e veprimit është si në sekuencën e mëposhtme:

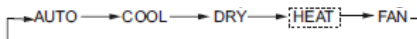

SHENIM: Lutemi mos selektoni mënyrën HEAT nëse klima që keni blerë është e tipit vetëm për ftohje. Modeli me ngrohje nuk suportohet nga aplikacionet e ftohjes.

3. Swing < Buton

Përdoret për të ndaluar ose filluar lëvizjen e grilës horizontale ose për të përcaktuar drejtimin e rrymës së dëshiruar. Grila ndryshon me 6 gradën në kënd çdo here sa e shtypim. Nëse e shtypni më shumë se 2 sekonda, grila do të lëkundet lart dhe poshtë automatikisht.

4. Swing «» Buton

Përdoret për të ndaluar ose filluar lëvizjen e grilës vertikale dhe përcaktuar drejtimin e dëshiruar të ajrit majtas/ djathtas. Grila vertikale ndryshon këndin me 6 gradë për çdo shtypje dhe nësia e brendshme tregon 'vV' për 1 sekondë. Nëse e mbani poshtë për më shumë se sekonda, karakteristika e grilës vertikale është e aktivizuar. Njësia e brendshme tregon 'IIII', dhe pulson dritë për katër herë, pastaj cilësimet e temperaturës së vendosur kthehen mbrapsht. Nëse lëkundja ndalon, tregon 'LC' dhe ngelet on për 2 sekonda.

SHENIM: Për disa njësi, njësia e brendshme tregon 'ON' kur lëkundja është e aktivizuar, dhe tregon 'OF' kur lëkundja ndalon.

5. FJETJE/FRESKIM(opsional) Buton

Aktivizoni /Çaktivizoni funksionin SLEEP (fjetje). Nëse punon më shumë se 2 sekonda, funksioni 'FRESH' (freski) do të aktivizohet, shtypni më shumë se 2 sekonda dhe sërish do të çaktivizohet.

SHENIM: Kur njësia funksionon me mënyrën SLEEP, do të anulohet nëse shtypni butonat FAN SPEED ose ON/OFF.

Funksionet e butonave

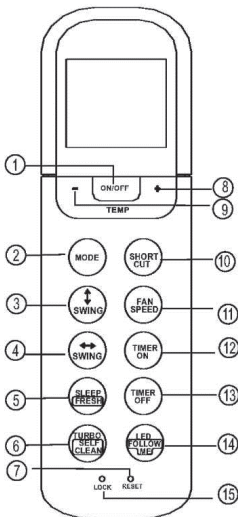

6.TURBO/SELF CLEAN (VETPASTRIM) Buton:

Aktivizoni/Çaktivizoni funksionin TURBO. Nëse shtypni më shumë se 2 sekonda, funksioni ' SELF CLEAN ' do të aktivizohet, duke shtypur më shumë se 2 sekonda sërish do të çaktivizohet

7.RESET Buton:

Kur shtypni butonin RESET, të gjitha cilësimet e deritanishme anulohen dhe kontrolli kthehet në cilësimet fillestare.

8.UP Buton (+)

Shtypni këtë buton për të rritur temperaturën në gamën e temperaturave midis 17°C~30°C.

9. DOWN Buton(-)

Shtypni këtë buton për të zvogëluar temperaturën e vendosur në gamën midis 17°C~30°C.

10.SHORTCUT(MEMORY SHORTCUT) Buton

- Përdoret për të kthyer cilësimet e tanishme ose të përmbledhë cilësimet e mëparshme.
- Nëse e vendosni në prizë për here të pare, nëse shtypni butonin SHORTCUT, njësia do të operojë me mënyrën AUTO , 24°C, dhe shpejtësia e ventilatorit është Auto.
- Shtypni këtë buton kur pulsi I komandimit është I ndezur, sistemi do të kthehet në cilësimet e mëparshme duke përfshirë dhe mënyrat e veprimit, vendosjen e temperatures, nivelin e shpejtësisë së ventilatorit dhe funksionin e gjumit sleep (kur është aktivizuar) në pulsin e komandimit dhe transmeton sinjale në njësi. Nëse shtypni këtë buton kur pulsi I komandimit është I fikur, sistemi do të përmbledhë vetëm cilësimet e mëparshme dhe nuk do të transmetojë sinjale në njësi dhe butoni I gjumit (sleep) është I çaktivizuar.
- Nëse shtypni më shumë se 2 sekonda, sistemi do të rikthejë automatikisht veprimet aktuale duke përfshirë mënyrat e veprimit, nivelin e shpejtësisë së ventilatorit dhe butonin e gjumit (sleep) (nëse është I aktivizuar)

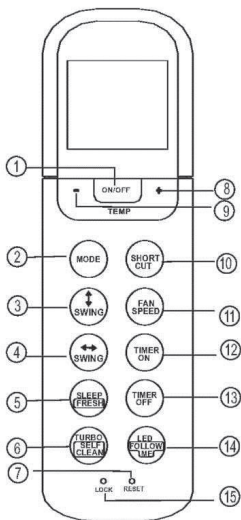

11.FAN SPEED (SHPEJTESIA E VENILATORIT)

Buton

Përdoret për të zgjedhur shpejtësinë e ventilatorit në katër hapa:

→ AUTO → LOW → MED → HIGH →

12.TIMER ON Buton

Shtypni këtë buton për të nisur auto-on-time. Çdo shtypje do të rrisë cilësimet e auto-time në 30 minuta. Kur koha e vendosur tregon 10H, çdo shtypje do të rrisë kohën me 60 minuta. Për të anuluar programin auto-time, thjesht vendosni auto-on-time në 0.0

13.TIMER OFF Buton

Shtypni këtë buton për të filluar auto-off time. Çdo shtypje do të rrisë auto-time me 30 minuta. Kur koha e vendosur tregon 10H, çdo shtypje do të rrisë cilësimet e auto-time me 60 minuta. Për të anuluar programin e auto-time, thjesht rregulloni kohën e auto-time në 0.0.

14.LED/FOLLOW ME (ME NDIQ) Buton

Çaktivizon /Aktivizon ekranin e njësisë së brendshme. Kur shtypni më shumë se 2 sekonda, funksioni ' FOLLOW ME ' do të aktivizohet, shtypni më shumë se 2 sekonda sërish për ta çaktivizuar.

15.LOCK (KYCJE) Buton

Kur shtypni butonin LOCK,të gjitha cilësimet janë të kyçura dhe pulti i komandimit nuk pranon asnjë veprim tjetër përveç LOCK. Shtypni sërish për të anuluar mënyrën LOCK.

Treguesit në LCD

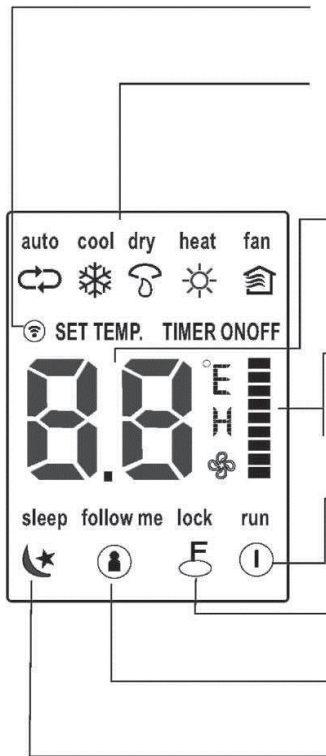

Treguesi I transmisionit

Ky tregues ndriçon kur pulti I kontrollit transmeton sinjal tek njësia e brendshme.

Mode display

Tregon mënyrën e veprimit të tanishëm duke përfshirë auto(↻), cool(❄), dry(💧), heat(☀) (Nuk aplikohet vetëm tek modelet cooling), fan(🏠) dhe sërish në auto(↻).

-Temp./Timer display

Tregon temperaturën e vendosur (17°C~30°C). Kur ju vendosni mënyrën e punës në FAN, në ekran nuk tregohet asnjë e dhënë temperature dhe nëse në TIMER tregohet ON and OFF cilësimet e TIMER.

"Fan speed display

Tregon shpejtësinë e ventilatorit të përzgjedhur, AUTO dhe tre nivele shpejtësie " = " (LOW) " | " (MED) " ' " (HIGH) tregon. Shpejtësia e ventilatorit është AUTO kur mënyra e veprimit është AUTO ose DRY (THATE).

-ON/OFF display

Tregohet kur shtypni butonin ON/OFF. Shtypni sërish butonin ON/OFF për ta hequr.

Lock Display

Tregohet kur është e aktivizuar mënyra LOCK.

FOLLOW ME Display

Tregohet kur funksioni FOLLOW ME(ME NDIQ) është I aktivizuar.

. Sleep (FJETJE) Display

Tregohet gjatë veprimit të fjetjes Shtypni sërish butonin. SLEEP për ta hequr..

SHENIM:

Të gjithë treguesit në figure janë shfaqur për qëllime prezantimi. Gjatë një veprimi të përcaktur aktual vetëm funksionet relative shfaqen në ekranin e dritares.

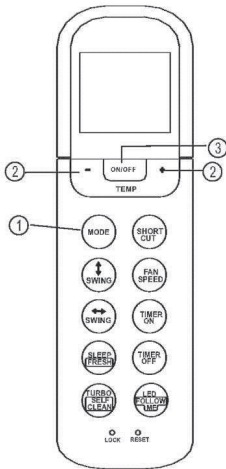

Veprimi I de-lagështimit

Sigurohuni që njësia është e vendosur në prizë dhe ka energji elektrike. Treguesi i OPERATION në ekranin e panelit të njësisë së brendshme nis të pulsojë.

1. Shtypni butonin **MODE** për të përzgjedhur DRY (THATE) mënyrë.
2. Shtypni butonin **UP/DOWN** për të vendosur temperaturën e dëshiruar. Temperatura mund të vendoset në një game prej 17°C~30°C me 1°C rritje.
3. Shtypni butonin **ON/OFF** për të nisur pajisjen klimë.

SHENIM

Në mënyrën e de-lagështimit, ju nuk mund ta ndryshoni shpejtësinë e ventilatorit se kontrollohet automatikisht.

Rregullimi I drejtimit të rrymës së ajrit

Përdorni SWING " and SWING (LEKUNDJE) butona për të rregulluar drejtimin e rrymës së ajrit.

1. Kur shtypni butonin SWING V , grila horizontale ndryshon kënd me 6 gradë për çdo shtypje. Nëse shtypni më shumë se 2 sekonda, grila automatikisht do të lëkundet lart dhe poshtë.
2. Kur shtypni butonin SWING, grila vertikale ndryshon kënd me 6 gradë për çdo shtypje. Nëse shtypni më shumë se 2 sekonda, grila automatikisht do të lëkundet majtas dhe djathtas.

SHENIM: Kur grila horizontale/vertikale lëkundet ose lëviz në një pozicion që ndikon në ajrin e ngrohte dhe ftohtë, automatikisht do të ndryshojë lëkundjen/drejtimin.

Timer veprimi

Shtypni butonin TIMER ON button për të vendosur auto-on kohën e njësisë. Shtypni butonin TIMER OFF për të vendosur kohën auto-off në njësi .

Për të vendosur kohën Auto-on .

1. Shtypni butonin TIMER ON. Pulti I komandimit tregon TIMER ON, koha e fundit e vendosur Auto-on dhe sinjal "h" do të tregohen në ekranin LCD. Tashmë është gati të rivendoset koha Auto-on për të filluar veprimin.
2. Shtypni sërish butonin TIMER ON për të vendosur kohën Auto-on. Sa here e shtypni butonin, koha do të rritet gjsmë ore nga 0 deri në 10 orë dhe 1 orë midis 10 dhe 24 orë.
3. Pasi keni vendosur TIMER ON ,do të ketë një sekondë vonesë para se pulti I komandimit ti transmetojë sinjalin klimës. Përafërsisht pas 2 sekondave, sinjali "h" do të zhduket dhe vendosja e temperaturës do të rishfaqet në dritaren e ekranit LCD.

Për të vendosur kohën Auto-off.

1. Shtypni butonin TIMER OFF. Pulti I komandimit tregon TIMER OFF, kohën e fundit e vendosur Auto-off dhe sinjal "h" do të shfaqen në ekranin LCD. Tashmë është gati të rivendoset koha Auto-off për të ndaluar veprimin.
2. Shtypni sërish butonin TIMER OFF për të vendosur kohën e dëshiruar Auto-off. Sa here e shtypni butonin , koha do të rritet gjsmë ore midis 0 dhe 10 orë dhe me 1 orë midis 10 dhe 24 orë.
3. Pas vendosjes së TIMER OFF , do të ketë një sekondë vonesë para se pulti I komandimit të transmetojë sinjalin klimës. Përafërsisht pas 2 sekondave, sinjali "h" do të zhduket dhe vendosja e temperaturës do të rishfaqet në dritaren e ekranit LCD.

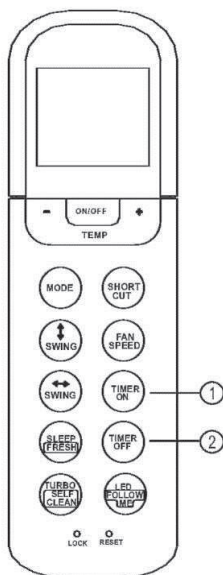

KUJDES

- Koha efektive e vendosur nga pulti I komandimit për funksionin e timer është I limituar për cilësimet e mëposhtme : 0.5, 1.0, 1.5, 2.0, 2.5, 3.0, 3.5, 4.0, 4.5, 5.0, 5.5, 6.0, 6.5, 7.0, 7.5, 8.0, 8.5, 9.0, 9.5, 10, 11, 12, 13, 14, 15,16,17, 18, 19, 20, 21, 22, 23 and 24.

Shembulli I cilësimeve të timer



TIMER ON (Auto-on Veprim)

TIMER ON është e rëndësishme kur ju doni të ndizni njësinë automatikisht përpara se të ktheheni në shtëpi. Klima do të nis automatikisht në kohën që ju keni vendosur.

SHEMBULL:

Nisja e punës së klimës për 6 orë.

1. Shtypni butonin TIMER ON, cilësimet e fundit e fillimit të operacionit të kohës dhe sinjali "h" do të shfaqen në ekran.
2. Shtypni butonin TIMER ON për të vendosur "6:0h" në TIMER ON-in e ekranit të pultit të komandimit.
3. Prisni 3 sekonda dhe fusha e ekranit dixhital do të tregojë sërish temperaturën. Treguesi "TIMER ON" do të rri ON dhe ky funksion është I aktivizuar.

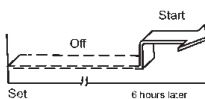

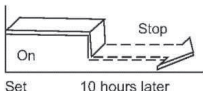

TIMER OFF

(Auto-off veprimi)

TIMER OFF është I rëndësishëm kur ju doni të fikni njësinë automatikisht pasi shkoni në krevat. Klima do të ndalojë punë automatikisht në kohën e vendosur nga ju.

Shembull:

Për të ndaluar klimën për 10 orë..

1. Shtypni butonin TIMER OFF, cilësimet e fundit të operacionit të ndalimit dhe sinjali "h" do të shfaqet në fushën e ekranit.
2. Shtypni butonin TIMER OFF për të shfaqur "10h" TIMER OFF në ekranin e pulsit të komandimit.
3. Prisni sërisht 3 sekonda dhe fusha e ekranit dixhital do të tregojë temperaturën sërisht. Treguesi "TIMER OFF" ngelet ON dhe ky funksion është I aktivizuar.

COMBINED TIMER (TIMER I KOMBINUAR)

(Vendosja e ON dhe OFF timer në të njëjtën kohë)

TIMER OFF — TIMER ON

(On(nde)z — Stop(ndalon) — Start operation(fillon veprimi))

Kjo përdoret kur ju doni të ndaloni klimën pasi shkoni në krevat, dhe nis sërisht në mëngjes kur ngriheni ose ktheheni në shtëpi.

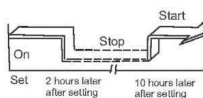

SHEMBULL:

Për të ndaluar klimën 2 orë pasi e keni vendosur dhe ta nisni sërisht 10 orë pas vendosjes.

1. Shtypni butonin TIMER OFF.
2. Shtypni sërisht butonin TIMER OFF për të treguar 2.0h në ekranin e TIMER OFF.
3. Shtypni butonin TIMER ON .
4. Shtypni sërisht butonin TIMER ON për të treguar 10h në ekranin e TIMER ON .
5. Prisni 3 sekonda dhe fusha e ekranit dixhital do të tregojë temperaturën sërisht. Treguesi "TIMER ON OFF" qëndron ON (nde)zur dhe ky funksion është I aktivizuar.

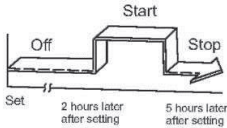

TIMER ON — TIMER OFF

(Off(fik) — Start(nis) — Stop operation(ndalo veprimin))
 Kjo është e rëndësishme kur doni ta nisni klimën përpara se të zgjoheni nga gjumi dhe ta ndaloni pasi keni lënë shtëpinë.

SHEMBULL:

Që klima të nis punë 2 orë pasi është vendosur, dhe të ndalojë 5 orë pasi është vendosur.

1. Shtypni butonin TIMER ON.
2. Shtypni sërish butonin TIMER ON për të treguar 2.0h në TIMER ON-in e ekranit.
3. Shtypni butonin TIMER OFF.
4. Shtypni sërish butonin TIMER OFF për të treguar 5.0h në TIMER OFF-in e ekranit .
5. Prisi 3 sekonda dhe sipërfaqja dixhitale e ekranit do të tregojë sërish temperaturën.digital. Treguesi "TIMER ON OFF" ngelet ON dhe ky funksion është I aktivizuar.

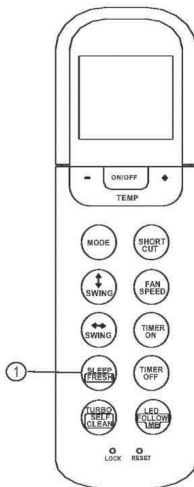

SLEEP(FJETJE)/FRESH (FRESKIM)funksion

Shtypni këtë buton për të filluar funksionin SLEEP dhe nëse e mbani shtypur këtë buton për më shumë se 2 sekonda, funksioni FRESH ka filluar.

Sleep funksioni mund të mbajë temperaturën më të rehatshme dhe të ruajë energji. Ky funksion është I vlefshëm në COOL, HEAT ose AUTO si mënyra pune . Për detaje shihni , see " Sleep operation" (veprimi I gjumit) në "MANUALIN E PERDORIMIT".

Kur funksioni FRESH fillon, jonizuesi /Mbledhësi I Pluhurave të Plazmës (në varësi të modelit) merr energji dhe ndihmon zhvendosjen e pluhurave dhe papastërtive nga ajri.

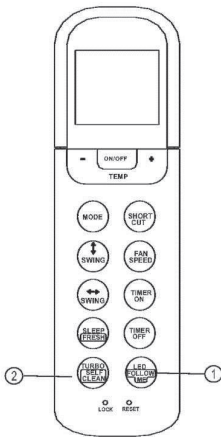

LED/FOLLOW ME (ME NDIQ) funksion

- Shtypni këtë buton më pak se 2 sekonda dhe do të nis funksioni LED dhe nëse e mbani të shtypur butonin më shumë se 2 sekonda, funksioni FOLLOW ME aktivizohet..
- Kur funksioni Follow Me aktivizohet, pulsi I komandimit aktivizon temperaturën aktuale dhe vendndodhjen. Pulti I komandimit do të dërgojë sinjal tek klima në interval prej 3 minutave gjatë kohës që shtypni sërish butonin FOLLOW ME.
- Funksioni Follow Me nuk është I vlefshëm kur pajisja është në mënyrat DRY (THATE) dhe FAN.
- Ndryshoni mënyrën e veprimit ose fikni njësinë dhe automatikisht do të anulohet veprimi Follow Me.

TURBO/SELF CLEAN (VETPASTRIM) funksion

- Shtypni këtë buton më pak se 2 sekonda dhe do të nis funksioni TURBO dhe nëse e mbani të shtypur për më shumë se 2 sekonda ,funksioni SELF CLEAN (VETPASTRIM) ka nisur.
- Funksioni Turbo lejon njësinë të arrijë temperaturën e vendosur tek veprimi i cooling (ftohjes) ose heating (ngrohje) në kohën më të shkurtër të mundshme (nëse njësia e brendshme nuk e ka këtë funksion, nuk ndodh asnjë veprim kur shtypni butonin Turbo .)
- Gjatë mënyrës së (VETPASTRIMIT) SELF CLEAN, klima automatikisht pastron dhe than vaporizuesin dhe e mban sa më pastër deri në veprimin tjetër.

R-DESIGN R32

ACP-09CH25AERI R32

ACP-12CH35AERI R32

ACP-12CH35AERI GOLD R32

ACP-12CH35AERI SILVER R32

ACP-12CH35AERI BLACK R32

ACP-12CH35AERI RED R32

ACP-18CH50AERI R32

ACP-24CH70AERI R32

PL

Instrukcja obsługi



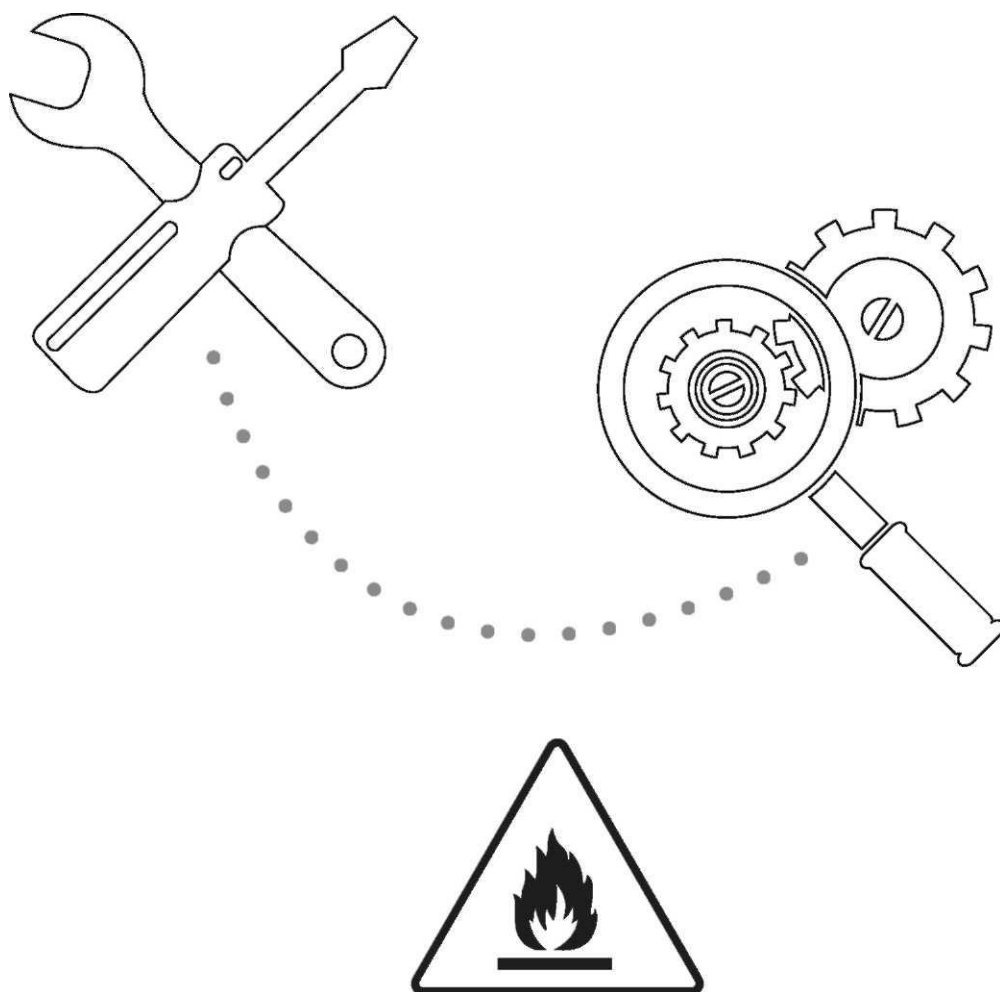

Klimatyzacja



*Uwaga: Ryzyko pożaru / materiały łatwopalne
Tylko dla jednostek R32*

- 1) **OSTRZEŻENIE:** Serwisowanie należy wykonywać zgodnie z zaleceniami producenta urządzenia. Konserwacja i naprawy wymagające pomocy innych wykwalifikowanych pracowników powinny być wykonywane pod nadzorem osoby odpowiedzialnej za używanie łatwopalnych czynników chłodniczych. Aby uzyskać więcej informacji, zapoznaj się z "Informacje dotyczące serwisowania" w "INSTRUKCJI INSTALACJI". Jest to wymagane tylko w przypadku jednostki zawierającej czynnik chłodniczy R32

Objaśnienie symboli wyświetlanych na jednostce wewnętrznej lub jednostce zewnętrznej:

	OSTRZEŻENIE	Ten symbol oznacza, że w tym urządzeniu użyto łatwopalnego czynnika chłodniczego. Jeżeli czynnik chłodniczy wycieknie i zostanie wystawiony na działanie zewnętrznego źródła zapłonu, istnieje ryzyko pożaru.
	UWAGA	Ten symbol oznacza, że instrukcję obsługi należy uważnie przeczytać.
	UWAGA	
	UWAGA	
	UWAGA	Ten symbol oznacza, że dostępne są informacje, takie jak instrukcja obsługi lub instrukcja montażu.

SPIS TREŚCI

UWAGI DLA UŻYTKOWNIKA	
Uwagi dla użytkownika.	2
WARUNKI BEZPIECZEŃSTWA Uwagi.....	3
Ostrzeżenie.....	4
INSTRUKCJE PRACY	
Nazwy części.	5
Zakres temperatury pracy.....	7
Tryb ręczny.	7
Zmiana kierunku nawiewu.	8
Jak działa klimatyzator.	9
PIELĘGNACJA I UTRZYMANIE	
Pielęgnacja i utrzymanie.....	10
ROZWIĄZYWANIE PROBLEMÓW	
Rozwiązywanie problemów.....	12

UWAGA

- Skontaktuj się z autoryzowanym serwisem w celu naprawy lub konserwacji urządzenia.
- Skontaktuj się z instalatorem w celu zainstalowania jednostki.
- Klimatyzator nie jest przeznaczony do użytku przez małe dzieci lub osoby niepełnosprawne bez nadzoru.
- Małe dzieci powinny być pilnowane, aby upewnić się, że nie bawią się urządzeniem.
- Jeśli przewód zasilający wymaga wymiany, musi ona zostać przeprowadzona wyłącznie przez autoryzowany personel.
- Instalacja musi zostać przeprowadzona zgodnie z krajowymi standardami przez wykwalifikowanych pracowników.

Gdy używasz tego urządzenie w kraju Europy, następujące informacje muszą być przestrzegane:

Unieszkodliwienie: Nie wyrzucaj tego produktu do niesortowanych miejskich składowisk odpadów. Gromadzenie takich odpadów wymaga specjalnego traktowania.

Zabrania się wyrzucać urządzenie razem z odpadami domowymi.

Metody unieszkodliwienia:

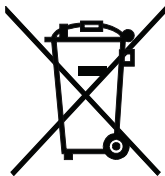

- A) Gmina posiada zorganizowany system zbiórki, gdzie odpady elektroniczne mogą być usuwane bezpłatnie.
- B) Gdy zakupisz nowy produkt, sprzedawca przyjmie stare urządzenie bez opłat ze strony klienta.
- C) Producent przyjmie z powrotem stare urządzenie do unieszkodliwienia bez opłaty ze strony klienta.
- D) W sytuacji, gdy produkty zawierają cenne zasoby, mogą być sprzedawane na złom lub u dealerów metali.

Dziki składowiska odpadów w lasach, krajobrazach mogą spowodować zagrożenie zdrowia. Niebezpieczne substancje przedostają się do wód gruntowych i trafiają do łańcucha pokarmowego.





WARUNKI BEZPIECZEŃSTWA

Aby uniknąć zranienia użytkownika i innych osób oraz uszkodzenia urządzenia, poniższe instrukcje muszą zostać zachowane. Nieprawidłowe użytkowanie lub ignorowanie może spowodować usterkę. Ostrzeżenia i uwagi są sklasyfikowane w poniższych symbolach.

 Ostrzeżenie	Symbol oznacza możliwość poważnego zranienia lub śmierci.
 Uwaga	Symbol oznacza możliwość zranienia lub uszkodzenia mienia.

■ Znaczenie symboli użytych w niniejszej instrukcji.

	Czynności zakazane
	Czynności zalecane

UWAGA

Ⓢ Poprawnie podłącz zasilacz.

- Może to spowodować porażenie prądem lub zapłon spowodowany nadmiarem ciepła.

Ⓢ Nie włączaj/wyłączaj jednostki poprzez odcięcie od/podpięcie do zasilania.

- Może to spowodować spięcie.

Ⓢ Nie niszc przewodów zasilania i nie używaj przewodów innego typu.

- Może to spowodować spięcie lub zapłon

Ⓢ Nie zmieniaj długości przewodu zasilającego.

- Może to spowodować porażenie prądem lub zapłon podczas grzania

Ⓢ Nie obsługuj urządzenia mokrymi rękoma.

- Może to spowodować spięcie.

Ⓢ Nie kieruj strumienia powietrza bezpośrednio dla ludzi.

- Może to spowodować pogorszenie zdrowia

Ⓢ Upewnij się, że jednostka została prawidłowo uziemiona.

- Brak uziemienia może spowodować porażenie prądem.

Ⓢ Nie doprowadź do dostania się wody do części elektronicznych.

- **Może to spowodować uszkodzenie urządzenia lub spięcie.**

Ⓢ Zawsze instaluj bezpiecznik oraz odpowiedni przewód zasilający.

- Nieodpowiednie instalacja może spowodować zapłon lub spięcie.

Ⓢ Odłącz źródło zasilania jeśli pojawi się głośny dźwięk, zapach lub dym.

- Może to spowodować zapłon lub spięcie.

Ⓢ Nie pij skroplonej wody z klimatyzatora.

- Zawierają zanieczyszczenia i mogą spowodować nudności

Ⓢ Nie otwieraj jednostki podczas jej pracy.

- Może to spowodować porażenie prądem

Ⓢ Używaj tylko odpowiedniego bezpiecznika.

- Może to spowodować ryzyko zapłonu lub porażenia prądem.

Ⓢ Nie prowadź przewodu zasilającego w pobliżu urządzeń grzewczych.

- Może to spowodować zapłon lub spięcie.

Ⓢ Nie prowadź przewodu zasilającego blisko łatwopalnych substancji takich jak benzyna, rozpuszczalniki itp.

- Może to spowodować wybuch lub zapłon.

Ⓢ Wywietrz pomieszczenie przed włączeniem urządzenia jeśli znajduje się w nim gaz z innego urządzenia.

- Może to spowodować eksplozję lub zapłon lub oparzenie.

Ⓢ Nie wymontowuj jednostki.

- Może to spowodować awarię lub spięcie

⚠ UWAGA

⊘ Podczas wymiany filtra nie dotykaj metalowych części.

- Może to spowodować zranienie.

⊘ Nie czyść urządzenia przy pomocy wody.

- Woda może się dostać do środka urządzenia uszkodzić izolację. Może to spowodować spięcie elektryczne.

⊘ Wentyluj pomieszczenie dobrze gdy używasz urządzenie równocześnie z piecem.

- Może to spowodować niedobór tlenu.

⊘ Gdy jednostka jest do wyczyszczenia najpierw odłącz ją od zasilania.

- Nie czyść urządzenia, gdy jest podłączone do zasilania. Może to spowodować spięcie zapiłon lub zranienie.

⊘ Nie kieruj strumienia powietrza bezpośrednio na rośliny lub zwierzęta domowe.

- Może to zle wpłynąć na rośliny lub zwierzęta.

⊘ Nie używaj urządzenia do innych celów.

- Nie używaj klimatyzatora do suszenia żywności, zwierząt roślin, obrazów. Może to spowodować pogorszenie ich jakości itp.

⊘ Zatrzymać urządzenie i zamknij okna w przypadku burzy lub huraganu.

- Praca przy otwartych oknach może spowodować zawilgocenie lub zmoczenie sprzętu domowego.

⊘ Nie ustawiaj przedmiotów w pobliżu wlotów i wylotów powietrza.

- Może to spowodować uszkodzenie urządzenia lub wypadek.

⊘ Gdy jednostka nie będzie używana przez długi okres odłącz ją od źródła zasilania.

- Może to spowodować uszkodzenie urządzenia lub zapiłon.

⊘ Nie używaj silnych detergentów takich jak np. rozpuszczalnik. Czyść urządzenie przy pomocy miękkiej szmatki.

- Kolor urządzenia lub powierzchnia może się zmienić poprzez używanie nieodpowiednich przedmiotów, do czyszczenia.

⊘ Upewnij się, że wspornik nie został uszkodzony poprzez długi okres użytkowania.

- Jeśli wspornik jest uszkodzony, może to doprowadzić do upadku jednostki.

⊘ Zawsze montuj filtry prawidłowo i czyść je raz raz na dwa tygodnie.

- Praca urządzenia bez filtrów może spowodować usterki.

⊘ Nie kładź ciężkich przedmiotów na przewodzie zasilającym i upewnij się, że nie jest on ściśnięty.

- Może to spowodować ryzyko zapiłonu lub spięcia.

⊘ Uważaj podczas rozpakowywania i instalacji urządzenia. Ostre krawędzie mogą spowodować zranienie.

⊘ Jeśli woda dostanie się do środka urządzenia, odłącz ją od zasilania i skontaktuj się z serwisem.

Nazwy części

Jednostka wewnętrzna

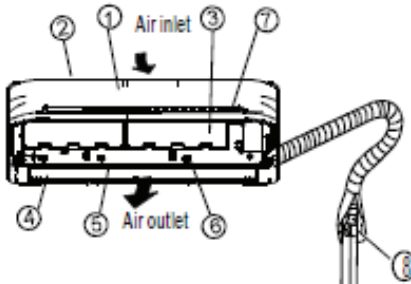

Jednostka wewnętrzna

1. Wyświetlacz
2. Panel przedni
3. Obudowa
4. Rama
5. Filtr powietrza
6. Klamra
7. Przełącznik ręczny
8. Przewód zasilający
9. Rurociąg połączeniowy
10. Wąż skroplin
11. Uchwyt pilota bezprzewodowego
12. Pilot bezprzewodowy

Jednostka zewnętrzna

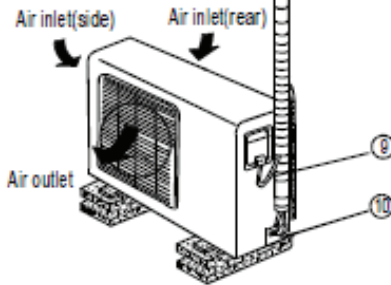

Jednostka zewnętrzna

13. Przewód komunikacyjny
14. Rurociąg połączeniowy
15. Zawór

Wyświetlacz



-  **CYFROWY WYŚWIETLACZ**
Wyświetla ustawioną temperaturę oraz kod błędu gdy klimatyzator pracuje.

UWAGA: Ta instrukcja nie zawiera instrukcji pilota bezprzewodowego, przeczytaj instrukcję pilota bezprzewodowego w celu poznania szczegółowych informacji.

Zakres temperatury pracy

Temperatura \ Tryb	Chłodzenie	Grzanie	Osuszanie
Temperatura pomieszczenia	≥17°C	≤ 30°C	> 10°C
Temperatura na zewnątrz	17°C~50°C	-15°C~34°C	0°C~50°C
	(-15°C~50°C: Dla modeli z systemem chłodzenia w niskich temperaturach)		

UWAGA:

1. Jeśli klimatyzator jest używany poza podanym zakresem, funkcje ochrony mogą zostać aktywowane i spowodować niepoprawne działanie jednostki.
2. Relatywna wilgotność w pomieszczeniu to mniej niż 80%. Jeżeli parametr ten jest większy może wystąpić efekt skraplania się wody na urządzeniu. Aby uniknąć tego zjawiska należy ustawić nawiew pionowo w dół, a wentylator ustawić w tryb HIGH.
3. Optymalne parametry osiągnane są w podanych temperaturach.

SUGESTIA: Dla jednostek zawierających grzałkę elektryczną, gdy temperatura otoczenia spadnie poniżej 0°C, zalecamy trzymać urządzenie podłączone w celu gwarancji jego prawidłowego działania.

Tryb ręczny

Tryb ręczny może zostać użyty, gdy pilot bezprzewodowy jest niedostępny.

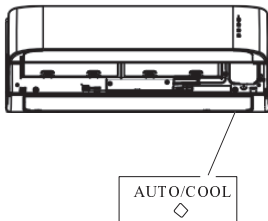

- ① Dla wygodnej pracy ręczny przycisk jest umiejscowiony po prawej strony obudowy.
- ② Naciśnij przycisk, aż do zaświecenia się wskaźnika AUTO. Jednostka rozpocznie pracę w trybie AUTO (domyślna temperatura wynosi 24°C).

UWAGA:

- Po każdym naciśnięciu przycisku ręcznego tryb pracy zostaje zmieniony w następującej kolejności: AUTO, Chłodzenie, Off.
- Aby przywrócić sterowanie pilotem należy użyć pilota.

INSTRUKCJA OBSŁUGI

Zmiana kierunku nawiewu

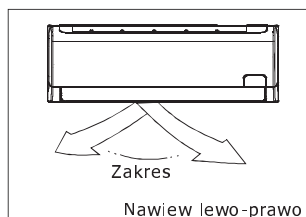
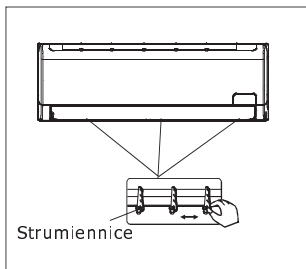
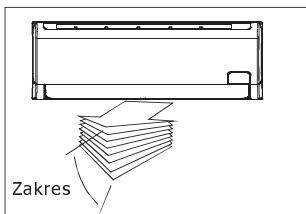

- Dostosuj odpowiednio nawiew powietrza. Złe ustawienia mogą spowodować dyskomfort lub nierówną temperaturę.
- Dostosuj pionowy nawiew powietrza poprzez użycie pilota bezprzewodowego.
- Dostosuj poziomy nawiew powietrza ręcznie.

Ustawienie pionowego kierunku nawiewu (Góra-Dół)

Używaj tej funkcji tylko, gdy urządzenie jest włączone. Użyj pilota bezprzewodowego, aby dostosować kierunek strumienia powietrza. Poziome żaluzje mogą zostać określone o 6° po każdym naciśnięciu, lub automatycznie falować w górę i w dół. Przeczytaj instrukcję obsługi pilota bezprzewodowego w celu poznania szczegółowych informacji.

Ustawienie poziomego kierunku nawiewu (Lewo-Prawo)

Przesuń ręcznie pionową żaluzję, aby zmienić kierunek powietrza na odpowiedni.

WAŻNE: Przed zmianą ustawień żaluzji musi zostać odłączone źródło zasilania.

W niektórych modelach, kierunek pionowych żaluzji może zostać dostosowany przy pomocy pilota. Przeczytaj instrukcję obsługi pilota bezprzewodowego w celu poznania szczegółowych informacji.

▲ UWAGA

- Zmiana ustawień żaluzji przyciskiem DIRECT, włączenie funkcji Swing jest niemożliwe gdy klimatyzator jest wyłączony.
- Nie używaj klimatyzatora przez długi okres z nawiewem ustawionym pionowo w dół w trybie chłodzenia lub osuszania.
- W przeciwnym wypadku może to spowodować tworzenie się wilgoci na żaluzji i późniejsze kapanie wody na podłogę lub wyposażenie.
- Nie ustawiaj ręcznie żaluzji, gdy nie jest to wymagane. Zawsze używaj pilota bezprzewodowego.
- Gdy klimatyzator zostanie włączony na krótko po wyłączeniu pozioma żaluzja może nie ruszać się przez ok. 10 sekund.
- Kąt otwarcia żaluzji nie powinien być zbyt mały, inaczej wydajność chłodnicza, grzewcza może być nieodpowiednia ze względu na ograniczony przepływ powietrza.
- Nie używaj urządzenia, gdy pozioma żaluzja jest zamknięta.
- Gdy klimatyzator jest podłączony do zasilania, poziome żaluzje mogą generować dźwięk przez 10 sekund, jest to normalne.

Jak działa klimatyzator

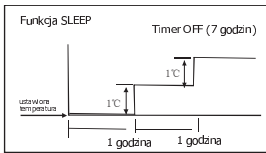

Chłodzenie

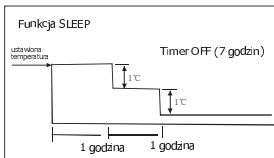

Grzanie

TRYB AUTO:

- Gdy ustawisz klimatyzator na pracę w trybie AUTO, urządzenie samo automatycznie wybierze chłodzenie, grzanie (jednostki chłodząco-grzejące), lub wentylator w zależności od wybranej temperatury oraz temperatury pomieszczenia.
- Klimatyzator będzie kontrolował temperaturę tak, aby utrzymać tą wybraną przez Ciebie.
- Jeśli tryb AUTO jest niekomfortowy, możesz wybrać pożądany ręcznie.

FUNKCJA SLEEP:

Gdy naciśniesz przycisk SLEEP na pilocie bezprzewodowym w trybie Auto, Chłodzenia, Grzania (tylko modele chłodząco-grzejące) klimatyzator będzie automatycznie podnosił (chłodzenie) lub zmniejszał (grzanie) o 1°C na godzinę przez 2 godziny, następnie będzie utrzymywał temperaturę przez następne 5 godzin, po czym jednostka przestanie pracować. Prędkość wentylatora będzie kontrolowana. Funkcja ta utrzymuje najbardziej komfortową temperaturę oraz oszczędza więcej energii.

TRYB OSUSZANIA:

- Prędkość wentylatora jest automatycznie kontrolowana w trybie osuszenia.
- Gdy podczas pracy w trybie osuszenia temperatura spadnie poniżej 10°C sprężarka przestanie pracować i zrestartuje się, gdy temperatura wyniesie około 12°C.

PRACA OPTYMALNA:

Aby osiągnąć optymalną wydajność przestrzegaj poniższych warunków.

- Ustaw kierunek nawiewu tak, aby strumień powietrza nie był skierowany bezpośrednio na ludzi.
- Ustaw temperaturę tak, aby osiągnąć najwyższy poziom komfortu. Nie ustawiaj temperatury na zbyt niską lub zbyt wysoką.
- Zamknij drzwi i okna w trybie Grzania i Chłodzenia, inaczej wydajność urządzenia może zmaleć.
- Użyj przycisku TIMER ON na pilocie bezprzewodowym, aby ustawić pożądaną godzinę włączenia się klimatyzatora.
- Nie układaj żadnych przedmiotów blisko wlotów i wylotów powietrza, w przeciwnym wypadku wydajność klimatyzatora może zmaleć lub urządzenie może przestać pracować.
- Czyść filtr powietrza regularnie, w przeciwnym wypadku wydajność chłodzenia lub grzania może zmaleć.
- Nie używaj klimatyzatora, gdy żaluzja pozioma jest w pozycji zamkniętej.

PIELĘGNACJA I UTRZYMANIE

Jednostka jest zaprojektowana tak, aby mogła pracować przez długi okres z minimalnym wkładem w utrzymanie. Jednakże poniższe czynności muszą być wykonywane regularnie.

Część	Czynności do wykonania	Zalecana częstotliwość
Filtr powietrza	Czyszczenie	Co miesiąc lub częściej
Filtr oczyszczający	Wymiana	Co 4 miesiące
Obudowa	Czyszczenie	Co miesiąc lub częściej
Tacka oraz wąż skroplin	Czyszczenie oraz sprawdzenie przeszkód	Przed okresem użytkowania
Indoor/outdoor coils	Czyszczenie	Przed okresem użytkowania
Sprężarka	Brak	

*czynności muszą być wykonywane przez wykwalifikowanego pracownika

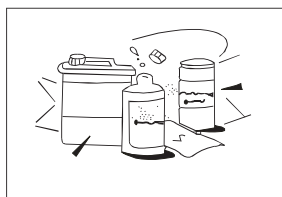
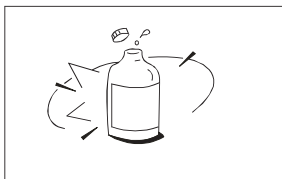

UWAGA: Przed czyszczeniem jednostki wewnętrznej musi zostać odłączone zasilanie.

Czyszczenie pilota, obudowy oraz grilla:

- Wyłącz urządzenie przed czyszczeniem. Do czyszczenia używaj suchej, miękkiej szmatki. Nie używaj wybielacza ani materiałów ściennych.

UWAGA:

- Szmatka nasączona ciepłą wodą może zostać użyta do czyszczenia urządzenia jeśli jest bardzo brudne. Następnie wytrzyj suchą szmatką.
- Nie używaj impregnowanej szmatki lub ściěrki do czyszczenia urządzenia.
- Nie używaj benzyny, rozpuszczalnika, porszku do polerowania lub podobnych środków do czyszczenia może to spowodować uszkodzenie plastikowej powierzchni.
- Nie używaj wody o temp. pow. 40°C do czyszczenia obudowy. Może to spowodować deformacje lub odbarwienia.

SPIS TREŚCI

Obsługa pilota bezprzewodowego.....	2
Specyfikacja pilota bezprzewodowego.	3
Funkcje przycisków pilota.....	5
Wskaźniki na wyświetlaczu.....	8
Jak używać przycisków.....	9
Tryb AUTO.....	9
Tryb Chłodzenia/Grzania/Wentylator.....	9
Tryb Osuszania.....	10
Zmiana kierunku nawiewu.....	10
Funkcja Timer.....	11
Funkcja SLEEP/FRESH.....	14
Funkcja LED/FOLLOW ME.....	15
Funkcja TURBO/SELF CLEAN.....	15

Obsługa pilota bezprzewodowego

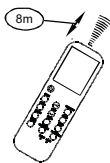

Umieszczenie pilota bezprzewodowego:

- Używaj pilota o odległości do 8m od urządzenia, kierując go bezpośrednio na odbiornik. Odbiór sygnału zostanie potwierdzony sygnałem dźwiękowym.
- Trzymaj pilot bezprzewodowy w miejscu, z którego sygnał będzie mógł zostać odebrany przez odbiornik. Gdy funkcje TIMER, pilot automatycznie wyśle sygnał do jednostki wewnętrznej z ustawioną wartością czasu.

▲ UWAGA:

- Urządzenie nie będzie działać, jeśli zasłony, drzwi lub inne przedmioty blokują transmisję sygnału z pilota do urządzenia.
- Nie dopuść do dostania się jakiegokolwiek cieczy do środka pilota i nie wystawiaj pilota w miejscu padania promieni słonecznych.
- Jeśli odbiornik sygnału urządzenia jest narażony na padanie promieni słonecznych, urządzenie może działać niepoprawnie. Użyj zasłony, aby uchronić urządzenie przed promieniami słonecznymi.
- Jeśli inne urządzenia elektryczne reagują na pilot, umieść je w innym miejscu lub skontaktuj się ze sprzedawcą.

Wymiana baterii

Pilot bezprzewodowy korzysta z dwóch baterii (R03/LR03X2), umiejscowionych w tylnej części i chronionych przez pokrywę.

- (1) Naciśnij i przesunij pokrywę baterii, aby ją ściągnąć.
- (2) Wyjmij stare baterie i włóż nowe. Upewnij się, że zostały włożone w odpowiednich kierunkach.
- (3) Zasuń pokrywę baterii z powrotem.

Po wyciągnięciu baterii, ustawienia pilota zostają wykasowane. Po włożeniu baterii pilot musi zostać przeprogramowany.

▲ UWAGA

- Nie wkładaj razem starych i nowych baterii lub innego typu.
- Nie zostawiaj baterii w pilocie, jeśli klimatyzator nie będzie używany przez 2 lub 3 miesiące.
- Nie wyrzucaj baterii do niesortowanych składowisk odpadów. Składowanie tego typu odpadów wymaga specjalnego traktowania.

Specyfikacja pilota bezprzewodowego

Model	ACP-09CH25AECI , ACP-12CH35AECI ACP-18CH50AECI , ACP-24CH70AECI
Napięcie znamieniowe	3.0 V (bateria R03/LR03 x 2)
Zasięg odbioru sygnału.	8m (przy napięciu 3.0 wynosi 11m)
Zakres temp. pracy	-5°C~60°C

Pozostałe właściwości:

1. Tryby pracy: Chłodzenie, Grzanie (niektóre modele), Osuszanie, Wentylator i Auto.
2. Ustawienie TIMERA do 24 godzin.
3. Zakres temperatury pracy: 17 °C(62 °F) ~ 30 °C(86 °F).
4. Pełna funkcjonalność wyświetlacz (wyświetlacz ciekło-kryształiczny).

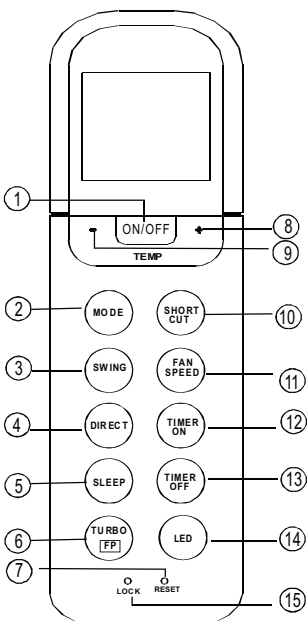
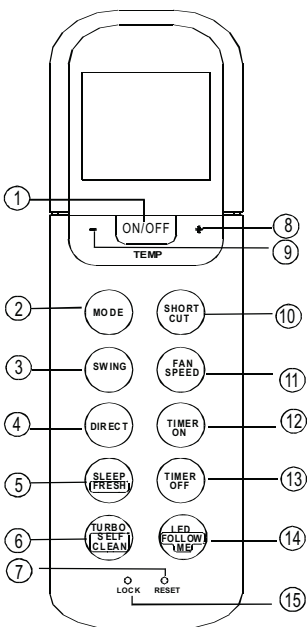

- 8 Przycisk GÓRA
Naciśnij ten przycisk, aby podnieść ustawioną temperaturę lub podnieść wartość Timera.
- 9 Przycisk DÓŁ
Naciśnij ten przycisk, aby zmniejszyć ustawioną temperaturę lub zmniejszyć wartość Timera.
- 10 Przycisk SHORTCUT
- Używany w celu przywrócenia bieżących ustawień lub wznowienia poprzednich.
 - Przy pierwszym podłączeniu do zasilania po naciśnięciu przycisku SHORTCUT, jednostka będzie pracować w trybie AUTO, na 24°C i automatycznej prędkości wentylatora.
 - Naciśnij przycisk gdy pilot bezprzewodowy jest wyłączony, a system automatycznie przywróci poprzednie ustawienia włącznie z trybem pracy, ustawioną temperaturą, prędkość wentylatora i funkcję SLEEP (jeśli aktywowana) oraz prześle sygnał do jednostki.
 - Po naciśnięciu przycisku gdy pilot jest wyłączony system przywróci poprzednie ustawienia jednak nie wyśle sygnału do jednostki.
 - Jeśli przytrzymasz na dłużej niż 2 sekundy automatycznie przywróci aktualne ustawienia pracy włączając tryb pracy, ustawioną temperaturę, prędkość wentylatora i funkcję Sleep.
- 11 Przycisk FUN SPEED
Zmiana prędkości wentylatora w 4 krokach:
┌ AUTO → NISKA → ŚREDNIA → WYSOKA ┐
- 12 Przycisk TIMER ON
Naciśnij ten przycisk, aby ustawić funkcję automatycznego włączenia urządzenia. Każde naciśnięcie przycisku zwiększy wartość czasu o 30 min. Gdy wartość będzie większa niż 10:00, każde naciśnięcie zwiększy wartość czasu o 60 min. Aby anulować funkcję ustaw wartość czasu na 0:00.

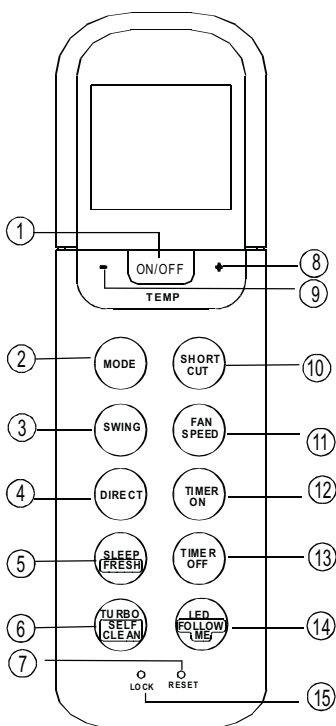

- 13** Przycisk TIMER ON
Naciśnij ten przycisk, aby ustawić funkcję automatycznego włączenia urządzenia. Każde naciśnięcie przycisku zwiększy wartość czasu o 30 min. Gdy wartość będzie większa niż 10:00, każde naciśnięcie zwiększy wartość czasu o 60 min. Aby anulować funkcję ustaw wartość czasu na 0:00.
- 14** Przycisk LED
Włączenie / Wyłączenie wyświetlacza.
- 15** Przycisk LOCK
Po naciśnięciu przycisku LOCK, wszystkie aktualne funkcje zostaną zablokowane, a pilot nie przyjmie żadnych operacji z wyjątkiem LOCK. Aby anulować funkcję LOCK naciśnij przycisk ponownie.

UWAGA:

- Wygląd przycisków może się delikatnie różnić od rzeczywistego wyglądu. Jest to zależne od aktualnego modelu, który posiadasz.
- Wszystkie funkcje opisane powyżej są realizowane przez jednostki wewnętrzne jeśli jednostka wewnętrzna nie posiada funkcji, żadna reakcja nie zostanie wykonana po naciśnięciu odpowiedniego przycisku na pilocie.

Wskaźniki na wyświetlaczu

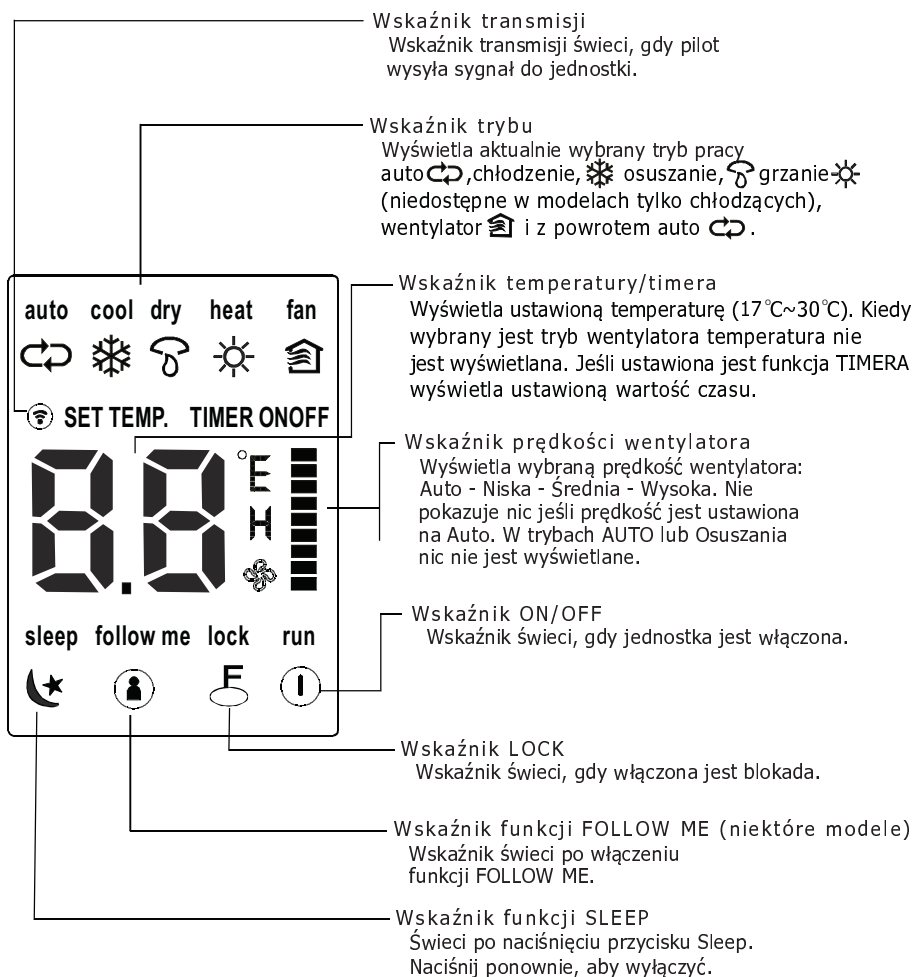

Jak używać przycisków

Tryb auto

Upewnij się, że urządzenie jest podłączone do zasilania i że napięcie jest odpowiednie.

1. Naciśnij przycisk MODE, aby wybrać tryb auto.
2. Naciśnij przyciski GÓRA/DÓŁ, aby wybrać żądaną temperaturę w zakresie 17°C(62°F) ~ 30°C(86°F) zwiększając lub zmniejszając o 1°C/1°F.
3. Naciśnij przycisk ON/OFF, aby włączyć urządzenie.

Uwaga:

1. W trybie AUTO, klimatyzator sam dobierze tryb Chłodzenia, Wentylatora lub Grzania poprzez wykrycie różnicy temperatury pomieszczenia, a temperaturą ustawioną na pilocie.
2. W trybie AUTO nie można zmienić prędkości wentylatora. Jest ona kontrolowana automatycznie.
3. Jeśli tryb AUTO nie jest komfortowy dla Ciebie. Żądany tryb możesz wybrać ręcznie.

Tryb Chłodzenia / Grzania / Wentylatora

Upewnij się, że urządzenie jest podłączone do zasilania i że napięcie jest odpowiednie.

1. Naciśnij przycisk MODE, aby wybrać tryb Grzania, Chłodzenia lub Wentylator.
2. Naciśnij przyciski GÓRA/DÓŁ, aby wybrać żądaną temperaturę w zakresie 17°C(62°F) ~ 30°C(86°F) zwiększając lub zmniejszając o 1°C/1°F.
3. Naciśnij przycisk FAN, aby wybrać żądaną prędkość wentylatora z 4 możliwości - Auto, Niska, Średnia lub Wysoka.
4. Naciśnij przycisk ON/OFF, aby włączyć urządzenie.

Uwaga:

W trybie Wentylatora, ustawiona temperatura nie jest wyświetlana na pilocie bezprzewodowym i nie możesz zmienić temperatury na inną. W tym przypadku tylko punkty 1, 3 i 4 mogą zostać wybrane.

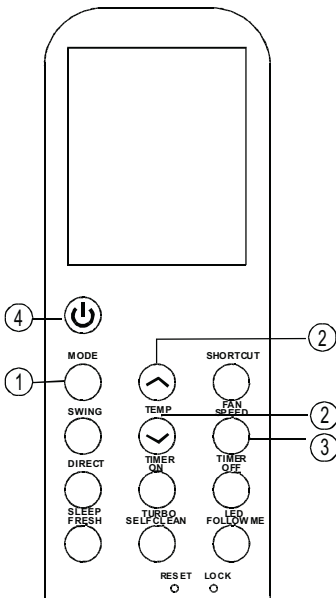
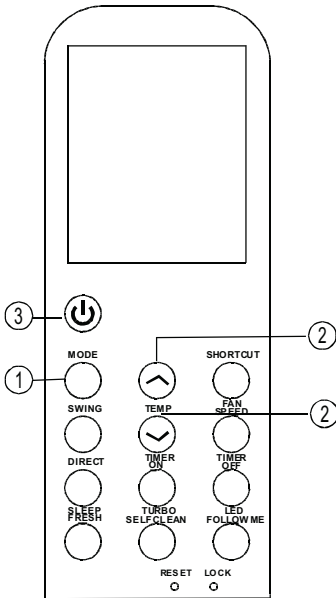

Tryb osuszania

Upewnij się, że urządzenie jest podłączone do zasilania i że napięcie jest odpowiednie.

1. Naciśnij przycisk MODE, aby wybrać tryb Osuszania.
2. Naciśnij przyciski GÓRA/DÓŁ, aby wybrać żądaną temperaturę w zakresie 17°C(62°F) ~ 30°C(86°F) zwiększając lub zmniejszając o 1°C/1°F.
3. Naciśnij przycisk ON/OFF, aby włączyć urządzenie.

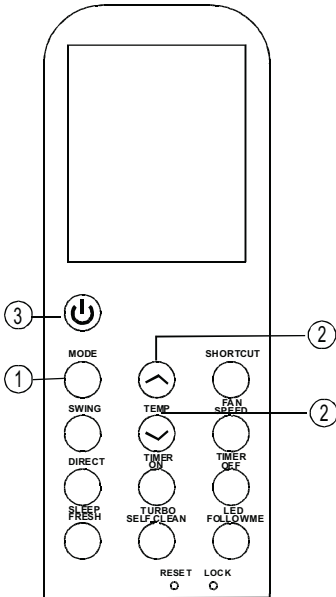

Uwaga:

W trybie Osuszania, nie można ustawić prędkości wentylatora. Zostaje ona automatycznie ustawiona na niską.

Dostosowanie kierunku nawiewu

Użyj przycisku SWING, aby włączyć automatyczne falowanie żaluzji lub żeby zatrzymać żaluzję w żądanej pozycji.

1. Po naciśnięciu przycisku SWING można zmienić ustawienie kierunku strumienia powietrza. Każde naciśnięcie przycisku powoduje zmianę kąta nachylenia żaluzji o 6°. Stałe naciskaj przycisk, aby ustawić żądany kierunek powietrza.

2. Po naciśnięciu przycisku i przytrzymaniu na min. 2 sekundy automatyczny ruch żaluzji zostaje włączony. Pozioma żaluzja klimatyzatora będzie automatycznie falować. Naciśnij ponownie przycisk, aby zatrzymać.

Uwaga: Gdy kierunek nawiewu lub ruch żaluzji wpływa na wydajność chłodniczą lub grzewczą klimatyzatora, urządzenie automatycznie zmieni kierunek nawiewu (w górę lub w dół).

Funkcja TIMERA

Naciśnięcie przycisku TIMER ON włącza funkcję automatycznego startu jednostki, natomiast przycisku TIMER OFF automatycznego wyłączenia jednostki.

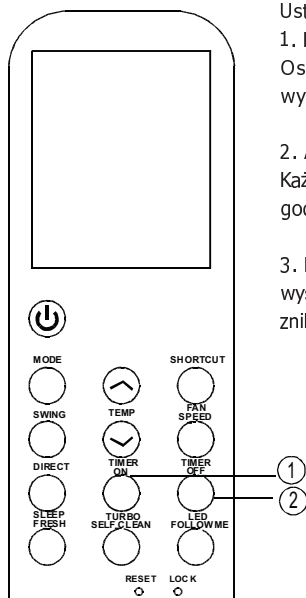

Ustawienie funkcji automatycznego włączenia:

1. Naciśnij przycisk TIMER ON. Zaświeci się wskaźnik TIMER ON. Ostatnie ustawienia funkcji oraz ikona "h" pojawi się na wyświetlaczu. Teraz możliwe jest ustawienie wartości timera.

2. Aby ustawić wartość timera naciskaj przycisk TIMER ON. Każde naciśnięcie zwiększy wartość timera o 30min w przedziale 0 - 12 godzin oraz o 1 godzinę w przedziale 12 - 24 godziny.

3. Po ustawieniu wartości timera, nastąpi sekundowa przerwa na wysłanie sygnału do urządzenia. Następnie po kolejnych 3 sekundach zniknie ikona "h" i zostanie wyświetlona temperatura na wyświetlaczu.

Ustawienie funkcji automatycznego wyłączenia:

1. Naciśnij przycisk TIMER OFF. Zaświeci się wskaźnik TIMER OFF. Ostatnie ustawienia funkcji oraz ikona "h" pojawi się na wyświetlaczu. Teraz możliwe jest ustawienie wartości timera.

2. Aby ustawić wartość timera naciskaj przycisk TIMER OFF. Każde naciśnięcie zwiększy wartość timera o 30min w przedziale 0 - 12 godzin oraz o 1 godzinę w przedziale 12 - 24 godziny.

3. Po ustawieniu wartości timera, nastąpi sekundowa przerwa na wysłanie sygnału do urządzenia. Następnie po kolejnych 3 sekundach zniknie ikona "h" i zostanie wyświetlona temperatura na wyświetlaczu.

UWAGA

- Gdy wybierzesz funkcję TIMERA, pilot bezprzewodowy automatycznie wyśle sygnał do urządzenia z ustawionym czasem.
W związku z tym, trzymaj pilot w miejscu, skąd sygnał będzie mógł zostać wysłany poprawnie.
- Funkcja TIMER może zostać ustawiona dla następujących wartości:
0.5, 1.0, 1.5, 2.0, 2.5, 3.0, 3.5, 4.0, 4.5, 5.0, 5.5, 6.0, 6.5, 7.0, 7.5, 8.0, 8.5, 9.0, 9.5, 10, 11, 12, 13, 14, 15, 16, 17, 18, 19, 20, 21, 22, 23 i 24

Przykład trybu TIMER

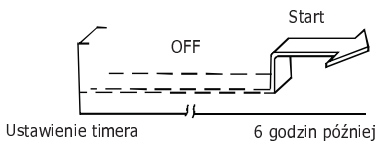
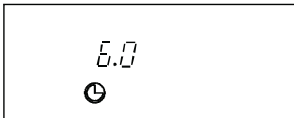

TIMER ON

(funkcja automatycznego włączenia)

Funkcja TIMER ON jest używana, gdy chcesz automatycznie włączyć urządzenie przed powrotem do domu. Klimatyzator automatycznie rozpocznie pracę w ustawionym czasie.

Przykład:

Aby włączyć klimatyzator za 6 godzin:

1. Naciśnij przycisk TIMER ON. Ostatnie ustawienie funkcji automatycznego włączenia zostanie pokazane na wyświetlaczu.
2. Naciśnij przycisk TIMER ON, aż do pojawienia się wartości 6.0 na pilocie.
3. Odczekaj, aż wyświetlacz pokaże temperaturę (ok. 3 sekundy). Funkcja została aktywowana.

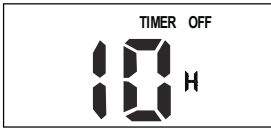

TIMER ON

(funkcja automatycznego wyłączenia)

Funkcja TIMER OFF jest używana, gdy chcesz, aby urządzenie automatycznie się wyłączyło po pójściu spać. Klimatyzator automatycznie zakończy pracę w ustawionym czasie.

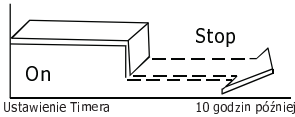

Przykład:

Aby wyłączyć klimatyzator za 10 godzin:

1. Naciśnij przycisk TIMER OFF. Ostatnie ustawienie funkcji timera zostanie pokazane na wyświetlaczu.
2. Naciśnij przycisk TIMER OFF, aż do pojawienia się wartości 10.0 na pilocie.
3. Odczekaj, aż wyświetlacz pokaże temperaturę (ok. 3 sekundy). Funkcja została aktywowana.



TRYB MIESZANY

(ustawienie włączenie i wyłączenia urządzenia równocześnie)

TIMER OFF → TIMER ON

(ON → STOP → START)

Funkcja ta jest używana, gdy chcesz, aby klimatyzator automatycznie zakończył pracę po pójściu spać i włączył się rano lub po powrocie do domu.

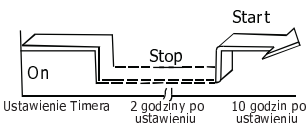

Przykład:

Zatrzymanie klimatyzatora po 2 godzinach od ustawienia oraz ponowne uruchomienie po 10.

1. Naciśnij przycisk TIMER OFF.
2. Naciśnij przycisk TIMER OFF ponownie, aż do pojawiania się wartości 2.0 na wyświetlaczu.
3. Naciśnij przycisk TIMER ON.
4. Naciśnij przycisk TIMER ON ponownie, aż do pojawiania się wartości 10 na wyświetlaczu.
5. Poczekaj, aż na wyświetlaczu zostanie wyświetlona temperatura.



TIMER ON → TIMER OFF (OFF → START → STOP)

Funkcja ta jest używana, gdy chcesz, aby klimatyzator automatycznie rozpoczął pracę przed wstaniem z łóżka i wyłączeniem po wyjściu z domu.

Przykład:

Uruchomienie klimatyzatora po 2 godzinach od ustawienia oraz zatrzymanie po 5 godzinach.

1. Naciśnij przycisk TIMER ON.
2. Naciśnij przycisk TIMER ON ponownie, aż do pojawiania się wartości 2.0 na wyświetlaczu.
3. Naciśnij przycisk TIMER OFF.
4. Naciśnij przycisk TIMER OFF ponownie, aż do pojawiania się wartości 5 na wyświetlaczu.
5. Poczekaj, aż na wyświetlaczu zostanie wyświetlona temperatura.

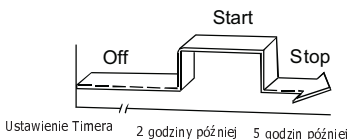

Funkcja SLEEP/FRESH

- Naciśnij przycisk na mniej niż 2 sekundy, aby aktywować funkcję SLEEP. Przytrzymanie na dłużej niż 2 sekundy aktywuje funkcję FRESH.
- Funkcja SLEEP pozwala jednostce na automatyczne zwiększanie (tryb chłodzenia) lub zmniejszanie (tryb grzania) temperatury o 1°C przez pierwsze 2 godziny. Temperatura utrzymuje się przez 5 godzin, a następnie jednostka się wyłącza. Funkcja pomaga utrzymać najbardziej komfortową temperaturę oraz oszczędzić energię.

UWAGA: Funkcja SLEEP jest dostępna tylko w trybie Chłodzenia, Grzania i Auto.

- Gdy funkcja FRESH jest włączona Jonizator zostanie włączony i pomoże usuwać pyłki i kurze z powietrza.

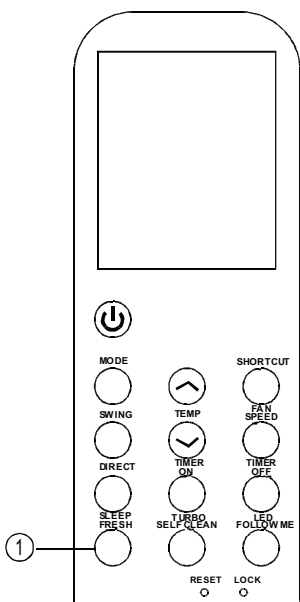

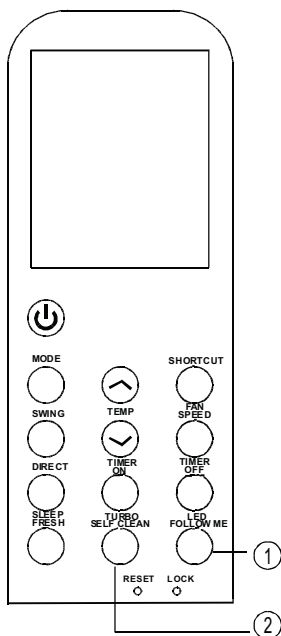

Funkcja LED/FOLLOW ME

- Przytrzymanie przycisku na mniej niż 2 sekundy włączy funkcję LED. Przytrzymanie na więcej niż niż 2 sekundy aktywuje funkcję FOLLOW ME.
- Gdy funkcja Follow Me jest włączona wyświetlacz pilota bezprzewodowego pokazuje temperaturę w jego pobliżu. Pilot wysyła sygnał do klimatyzatora klimatyzatora co każde 3 minuty, aż do naciśnięcia naciśnięcia przycisku Follow Me.
- Funkcja Follow Me jest niedostępna w trybie osuszania osuszania i wentylatora.
- Zmiana trybu pracy lub wyłączenie jednostki automatycznie anuluje funkcję Follow Me.

Funkcja TURBO/SELF CLEANING

- Przytrzymanie przycisku na mniej niż 2 sekundy włączy funkcję TURBO. Przytrzymanie na więcej niż 2 sekundy włączy funkcję SELF CLEAN.
- Funkcja pozwala na osiągnięcie żądanej temperatury w jak najkrótszym czasie. Po naciśnięciu przycisku w trybie chłodzenia jednostka zacznie dmuchać zimnym powietrzem dzięki bardzo wysokiej prędkości. Po naciśnięciu przycisku w trybie grzania, grzałka PTC włączy się oraz pomoże szybciej osiągnąć żądaną temperaturę.
- W funkcji Self Cleaning klimatyzator automatycznie wyczyści, wysuszy parownik oraz zachowa go świeżym do dalszej pracy.

R- DESIGN R32

ACP-09CH25AERI R32

ACP-12CH35AERI R32

ACP-12CH35AERI GOLD R32

ACP-12CH35AERI SILVER R32

ACP-12CH35AERI BLACK R32

ACP-12CH35AERI RED R32

ACP-18CH50AERI R32

ACP-24CH70AERI R32

CZ

Návod na použitie



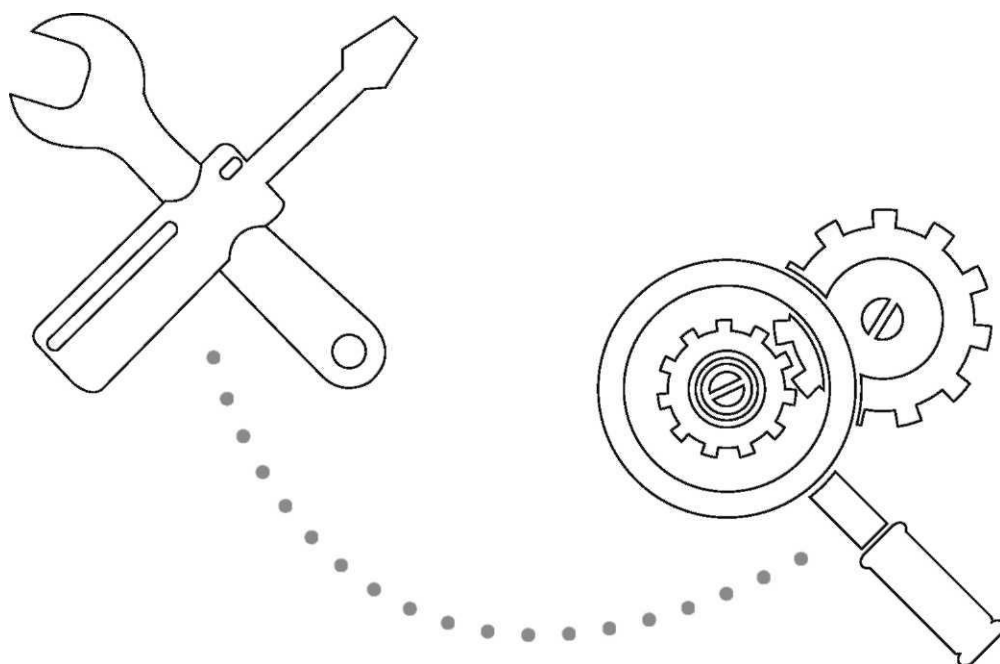

Klimatizácia



*Upozornění: Nebezpečí požáru/vznícení hořlavých materiálů
Pouze pro jednotky R32*

- 1) **VAROVÁNÍ:** Při servisu je nutné postupovat pouze dle doporučení výrobce. Údržba a opravy, které vyžadují přítomnost jiného odborného personálu, se provádějí pod dohledem osoby, která je způsobilá pracovat s hořlavými chladivy. Podrobnější informace naleznete v části "Informace o údržbě" v "INSTALAČNÍ PŘÍRUČCE". (Toto je nutné pouze při použití chladiva R32)

Vysvětlení symbolů zobrazených na vnitřní nebo venkovní jednotce:

	VAROVÁNÍ	Tento symbol se zobrazí v případě, že tento spotřebič používá hořlavé chladivo. Pokud chladivo uniká a je vystaveno externímu zdroji vznícení, hrozí nebezpečí požáru.
	POZOR	Tento symbol naznačuje, že je třeba pečlivě přečíst návod k obsluze.
	POZOR	Tento symbol naznačuje, že by s tímto zařízením měli servisní pracovníci manipulovat v souladu s informacemi uvedenými v instalační příručce.
	POZOR	
	POZOR	Tento symbol naznačuje, že jsou k dispozici informace, například návod k obsluze nebo instalační příručka.

PŘED POUŽITÍM SI PŘEČTĚTE

Klimatizaci v evropských zemích používejte podle těchto pokynů:

Zařízení smí používat děti starší osmi let a osoby s omezenými fyzickými, smyslovými nebo duševními schopnostmi či nedostatkem zkušeností nebo znalostí pouze pod dozorem, poučené o bezpečném používání zařízení a srozuměné s možnými riziky. Děti si se zařízením nesmí hrát. Čištění a údržbu nesmí provádět děti bez dozoru odpovědné osoby.

LIKVIDACE:

Nevyhazujte tento výrobek do netříděného komunálního odpadu.

Kvůli dalšímu zpracování je třeba takový odpad třídit.

Je zakázáno se zařízením nakládat jako s obyčejným domácím odpadem.

Pro likvidaci existují tyto možnosti:

- A) Obec má sběrný dvůr, do kterého lze elektronický odpad bezplatně odložit.
- B) Při koupi nového zařízení převezme bez poplatku staré zařízení prodejce.
- C) Bez poplatku převezme staré zařízení zpět výrobce.
- D) Pokud zařízení obsahuje hodnotné materiály, prodejte jej do sběrný kovového odpadu.

Odhozením zařízení do přírody ohrožujete své zdraví a poškozujete životní prostředí, protože nebezpečné látky mohou prosáknout do podzemních vod a vstoupit do potravinového řetězce.



OBSAH

BEZPEČNOSTNÍ OPATŘENÍ	
VAROVÁNÍ	3
UPOZORNĚNÍ	4
NÁZVY SOUČÁSTÍ	
Vnitřní zařízení	5
Vnější zařízení	5
Kontrolka	5
NÁVOD K POUŽITÍ	
Provozní teplota	6
Ruční ovládání	6
Nastavení směru proudění vzduchu	7
Jak pracuje klimatizační zařízení	8
Speciální funkce	9–10
PÉČE A ÚDRŽBA	
Před údržbou	11
Čištění zařízení	11
Čištění vzduchového filtru a filtru na osvěžování vzduchu	11
Výměna vzduchového filtru a filtru na osvěžování vzduchu	12
Příprava klimatizace na delší dobu nepoužívání	12
Prohlídka před začátkem používání klimatizačního zařízení	12
RADY PRO ODSTRAŇOVÁNÍ ZÁVAD	
Normální fungování klimatizačního zařízení	13/14
Rady pro odstraňování závad	15

BEZPEČNOSTNÍ OPATŘENÍ

Aby nedošlo ke zranění nebo poškození majetku, je třeba postupovat podle následujících pokynů. Nesprávná manipulace způsobená nedodržením pokynů může být příčinou závažného poškození nebo zranění. Závažnost je klasifikována podle těchto symbolů:

- **VAROVNÉ UPOZORNĚNÍ:** Tento symbol upozorňuje na riziko smrti nebo závažného zranění.
- **UPOZORNĚNÍ:** Tento symbol upozorňuje na riziko mírného zranění nebo poškození předmětů.

Vysvětlení symbolů použitých v této příručce je uvedeno dále.

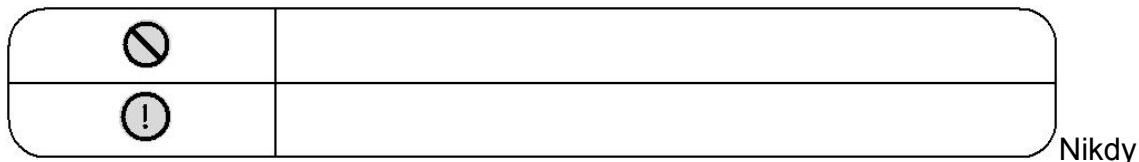

nedělejte.

Vždy dělejte.

VAROVÁNÍ



- Neměňte délku napájecí šňůry a nepoužívejte rozdvojkou.
- Špatné elektrické spoje, špatná izolace nebo vyšší napětí, než je povolené, mohou být příčinou požáru.
- Nevystavujte se nadměrně studenému vzduchu z klimatizace.
- Nestrkejte prsty ani žádné předměty do přívodu ani odvodu vzduchu.
- Nepokoušejte se klimatizaci sami opravovat, rozebírat ani upravovat. Vždy kontaktujte autorizovaného odborníka.
- Při odpojování zástrčky nikdy netahejte za šňůru, ale zástrčku pevně držte.
- Nepoužívejte zařízení ve vlhkém prostředí, jako je koupelna nebo sušárna.

- Odstraňte všechny nečistoty ze zástrčky a poté ji zapojte do zásuvky. Špinavé zástrčky mohou být příčinou požáru nebo úrazu elektrickým proudem.
- Pokud vznikne abnormální situace (jako zápach spálení), ihned zařízení vypněte a odpojte ze zásuvky. Obráťte se na místního specialistu.
- Před čištěním zařízení nejdřív vypněte a vypojte ze zásuvky.

Používejte specifickou napájecí šňůru.

- Obráťte se na autorizovaného dodavatele, aby vám klimatizaci nainstaloval.
- V případě opravy či údržby zařízení se obraťte na autorizovaný servis. Zařízení není určeno dětem, osobám s omezenými fyzickými, smyslovými nebo duševními schopnostmi či nedostatkem zkušeností nebo znalostí, pokud nejsou pod dozorem. Kromě toho musí být poučené o bezpečném používání zařízení a srozuměné s možnými riziky. Malé děti musí být pod dozorem, který zabezpečí, že si nebudou s klimatizací hrát.

UPOZORNĚNÍ



- Nezapínejte klimatizaci s mokřými rukama. Může to způsobit úraz elektrickým proudem.
- Nikdy nepoužívejte zařízení za jinými účely, než pro které je určeno.
- Na zařízení nepokládejte přesné přístroje, potraviny, rostliny, zvířata či umělecká díla.
- Nevystavujte rostliny či zvířata přímému proudění vzduchu.
- Nečistěte klimatizační zařízení vodou. Nepoužívejte čisticí prostředky. Mohou být příčinou požáru nebo jednotku zdeformovat.
- Nedávejte do blízkosti jednotky hořlavé předměty, které by mohly být přímo ovlivnitelné vzduchem proudícím ze zařízení.
- Nestoupejte si nebo nepokládejte předměty na vnější jednotku klimatizačního zařízení.
- Nepoužívejte nestabilní nebo zkorodovanou ozařování.
- Zařízení neumísťujte do blízkosti hořlavých plynů a par. Plyn se může kolem jednotky nahromadit a způsobit výbuch.
- Nenechávejte zapnutou klimatizační jednotku po dlouhou dobu bez otevření dveří nebo oken nebo při velmi vysoké vlhkosti.
- Pokud je klimatizační jednotka používána společně s topnými zařízeními, místnost důkladně větrejte. Zabráníte tím nedostatku kyslíku.

- Pokud zařízení delší dobu nepoužíváte, vypojte jej ze zásuvky.
- Usazený prach může být příčinou požáru.
- Stejně tak zařízení vypněte a vypojte jej během bouřek. Mohlo by jinak dojít k poškození elektrických částí.
- Zajistěte, aby vypouštěcí hadice kondenzované vody byla správně připojená. Jinak může dojít k rozlití vody.
- Zkontrolujte, zda kondenzovaná voda řádně z hadice vytéká. Pokud nikoliv, může dojít k poškození jednotky vodou.
- Klimatizační zařízení musí být uzemněno v souladu s normami.
- Z bezpečnostních důvodů se doporučuje montáž proudového chrániče.
- Poškozený přívodní kabel musí vyměnit výrobce, jeho servisní zástupce nebo kvalifikovaný pracovník. Tím se zabrání poškození a nehodám.

NÁZVY SOUČÁSTÍ

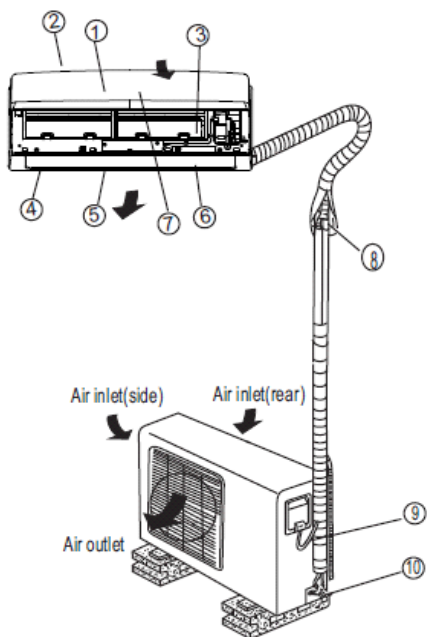

Názvy součástí

Vnitřní zařízení

1. Přední panel
2. Přívod vzduchu
3. Vzduchový filtr
4. Odvod vzduchu
5. Vodorovná žaluzie pro proudění vzduchu
6. Svislá žaluzie pro proudění vzduchu
7. Displej

Vnější zařízení

Přívod vzduchu (boční)

Přívod vzduchu
(zadní)

8. Spojovací potrubí
9. Napájecí šňůra
10. Uzavírací ventil

POZNÁMKA:

Odvod vzduchu

Obrázky v tomto návodu jsou pouze ilustrační. Přední panel a displej vašeho klimatizačního zařízení se může mírně lišit. Rozhodující je skutečná podoba.

DISPLEJ

Digitální displej:

- Zobrazuje během provozu zařízení nastavenou teplotu.
- Zobrazuje pokojovou teplotu v režimu FAN (VENTILÁTOR).
- Zobrazuje kódy autodiagnostiky.
- Při zapnutí funkce časovače (Timer ON) a funkce Fresh (svěží), Swing (kolísavý), Turbo, Silence (ticho) zobrazuje na tři sekundy **ON**.
- Při vypnutí funkce časovače (Timer OFF) zobrazuje na tři sekundy **OF**.
- Při zrušení funkcí Fresh (svěží), Swing (kolísavý), Turbo, Silence (ticho) zobrazuje na tři sekundy **OF**.
- Režim odmrazování se zobrazuje **DF**.
- Při zapnutí funkce ochrany před studeným vzduchem v režimu topení zobrazuje **CF**.
- Funkce samočištění (pokud se používá) se zobrazuje **SC**.
- Pokles teploty pod 8 °C v režimu topení (pokud se používá) se zobrazuje **FP**.
- Zapnutí funkce ECO (volitelná) **88** se zobrazuje postupně jako **E – C – O** požadovaná teplota **-E...** v jednosekundových intervalech.

POZNÁMKA:

Návod na použití infračerveného dálkového ovládání je součástí tohoto balíčku.

PROVOZNÍ TEPLOTA

Teplota	Chlazení	Topení	Sušení / odvlhčování
Pokojová teplota	17°C~32°C (62°F~90°F)	0°C~30°C (32°F~86°F)	10°C~32°C (50°F~90°F)
Venkovní teplota	0°C~50°C (32°F~122°F)	-15°C~30°C (5°F~86°F)	0°C~50°C (32°F~122°F)
	-15°C~50°C (5°F~122°F) (pro mode nizkoteplotním chladicí systémem)		

POZNÁMKA:

- Nejlepšího výkonu lze dosáhnout ve stanoveném teplotním rozsahu. Pokud klimatizační jednotku používáte mimo tento rozsah, aktivují se určité bezpečnostní funkce, které způsobí abnormální provoz zařízení.
- Relativní vlhkost v místnosti musí být pod 80 %. Pokud zařízení funguje mimo tyto

hodnoty, může na jeho povrchu kondenzovat voda. Nastavte svislé žaluzie proudění vzduchu na maximální úhel (kolmo k podlaze) a nastavte rychlost ventilátoru na nejvyšší hodnotu (HIGH FAN).

Návrh:

Zařízení má elektrické topení, proto se důrazně doporučuje mít jej při poklesu vnější teploty pod 0 °C po napětím. Tím bude zajištěn jeho hladký provoz.

RUČNÍ OVLÁDÁNÍ

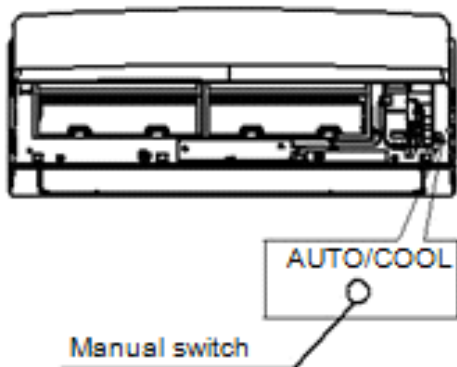

Klimatizace má tlačítko pro ruční ovládání pod krytem předního panelu. Ruční ovládání se využívá, pokud je dálkové ovládání rozbité nebo potřebuje údržbu.

Tlačítko ručního ovládání

POZNÁMKA: Zařízení musí být před použitím tlačítka ručního ovládání vypnuté. Pokud je zařízení zapnuté, přidržte tlačítko stisknuté. Tím se zařízení vypne.

- 1 Otevřete a zvedněte přední panel tak, aby zůstal pevně zajištěný.
2. Pokud stisknete tlačítko ručního ovládání jednou, aktivujete nucený automatický režim. Pokud stisknete tlačítko ručního ovládání dvakrát v pěti sekundách, zařízení spustí režim nuceného chlazení.
- 3 Zavřete přední panel do původní polohy.

UPOZORNĚNÍ

Toto tlačítko je určeno pouze pro účely zkoušení. Nepoužívejte jej, pokud to není nezbytně nutné. K návratu k dálkovému ovládání použijte dálkový ovladač.

NASTAVENÍ SMĚRU PROUDĚNÍ VZDUCHU

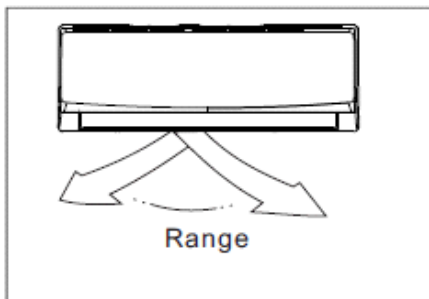
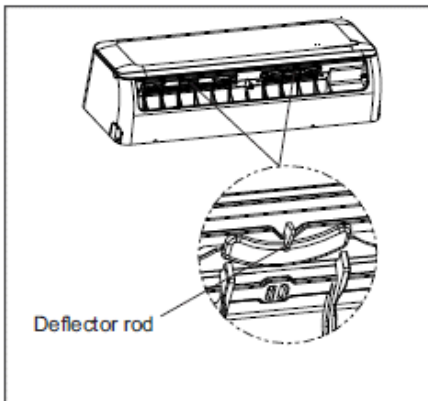
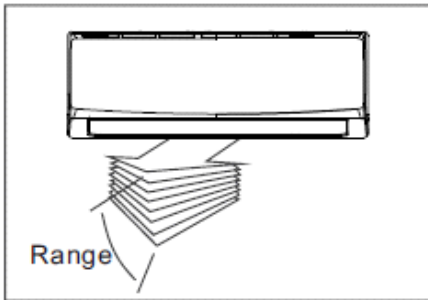

Je třeba nastavit správný směr proudění vzduchu, aby v místnosti nevznikla nesprávná, resp. nerovnoměrná teplota. Dálkovým ovládáním nastavte vodorovnou žaluzii / mřížku. Ručně nastavte svislou žaluzii.

Nastavení svislého proudění vzduchu (nahoru-dolů):

Tuto funkci používejte, pokud je zařízení v provozu. Směr proudění vzduchu nastavujte dálkovým ovládáním. Vodorovnou žaluzii lze nastavit v rozsahu 6° či nechat automaticky sklápět.

Podrobnější informace viz „PŘÍRUČKA O DÁLKOVÉM OVLÁDÁNÍ“, část Směr proudění vzduchu

Nastavení vodorovného proudění vzduchu (vlevo-vpravo) Tyčka / držadlo na měnění směru proudění vzduchu

:

Ručně posuňte svislou mřížku do potřebné polohy pro proudění vzduchu.

Důležité:

Nestrkejte prsty do přívodu ani odvodu vzduchu. Rychle se točící ventilátor může způsobit zranění.

UPOZORNĚNÍ

- U režimu chlazení nebo odvlhčování nenastavujte na dlouhou dobu směr proudění vzduchu na příliš velký úhel. Může to na žaluziích způsobit kondenzaci vody, která pak kape na podlahu nebo na nábytek.
-
- Po vypnutí klimatizačního zařízení se vodorovná žaluzie nemůže 10 sekund pohybovat.
- Úhel otevření vodorovné žaluzie nesmí být příliš malý. Omezením proudění vzduchu bude výkon funkce chlazení či topení méně efektivní.
- Na vodorovnou žaluzii nesahejte rukou, aby se nedeformovala. Vypněte klimatizaci a na několik sekund ji odpojte ze zásuvky. Poté ji znovu zapněte.
- Zařízení nepoužívejte, dokud je zavřená vodorovná žaluzie.

ZPŮSOB FUNKOVÁNÍ KLIMATIZAČNÍHO ZAŘÍZENÍ

Režim SLEEP (spánek) – nečinnost

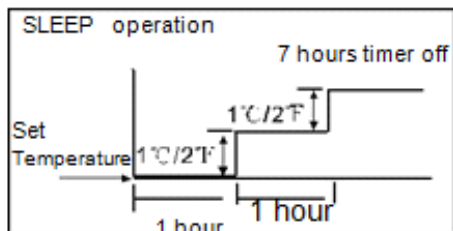

Cooling

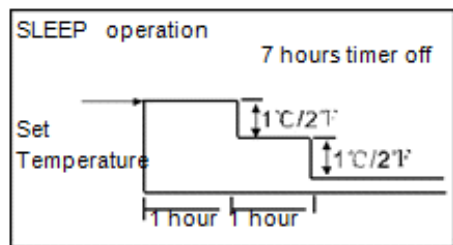

Heating

Časová hodnota vypnutí 7 hodin

Nastavte teplotu

Funkce AUTO

Pokud je klimatizace nastavena na funkci AUTO, automaticky se zvolí chlazení, topení (pouze u modelů s chlazením / topením) nebo ventilace podle zvolené a pokojové teploty.

Klimatizace automaticky reguluje teplotu v místnosti podle zvolené teploty.

Pokud s funkcí AUTO nejste spokojeni, vyberte ručně požadované podmínky chlazení.

Režim SLEEP (spánek) – nečinnost

Časová hodnota vypnutí 7 hodin

Funkce SLEEP (spánek)

Nastavte teplotu

Topení

Při stisknutí tlačítka SLEEP (spánek) v režimu chlazení či topení (pouze u modelů s chlazením / topením) nebo při aktivaci funkce AUTO se teplota klimatizace sníží, či zvýší (podle režimu) po každé hodině v prvních dvou hodinách o 1 °C (2 °F). Dalších pět hodin bude zařízení nečinné. Poté se vypne. Tím je zajištěna úspora energie a příjemná noční teplota.

Funkce DRYING (odvlhčování)

- U této funkce je rychlost ventilátoru kontrolována automaticky.
- Pokud je pokojová teplota pod 10 °C, kompresor přestane pracovat. Opět se spustí poté, kdy pokojová teplota stoupne nad 12 °C.

Funkce HEATING (topení)

Klimatizace funguje na principu tepelného čerpadla. Absorbuje teplo z vnějšího prostředí a předává ho vnitřní jednotce. S klesající vnější teplotou se snižuje výsledný efekt klimatizačního zařízení. Pokud je podle vás účinnost funkce topení nedostatečná, doporučuje se používat klimatizaci společně s dalšími topnými zařízeními.

Optimální výkon

- Pro dosažení optimálního výkonu je třeba dbát na následující:
- správné nastavení směru proudění vzduchu. Proud vzduchu nesmí jít přímo na lidi,
- správné nastavení teploty pro dosažení nejvyšší úrovně komfortu, teplota není příliš vysoká ani příliš nízká,
- zavřená okna a dveře v režimu chlazení a topení (při otevřených oknech a dveřích se výkon snižuje),
- zapnutí časovače (TIMER ON) na dálkovém ovládní, kterým se zvolí čas spuštění klimatizace, přívod a odvod vzduchu není blokován (výkon zařízení se jejich zablokováním sníží nebo se zařízení zastaví zcela),
- pravidelné čištění vzduchového filtru (zanedbáním se výkon chlazení a topení snižuje)
- vodorovná žaluzie není zavřená.

NÁVOD K POUŽITÍ

SPECIÁLNÍ FUNKCE

Detekce (určení místa) úniku chladiva

Díky této nové technologii se při detekci úniku chladiva vnější jednotkou automaticky zobrazí na displeji „EC“ a rozsvítí se kontrolka.

Funkce uložení úhlu otevření vodorovné žaluzie (volitelné)

Pomocí této funkce si klimatizační zařízení zapamatuje bezpečný úhel otevření žaluzie. Pokud dojde k výkyvu nad bezpečnou polohu, stále zůstane uložený standardní úhel. Ke standardnímu úhlu nastavené se vrátíte takto:

1) Stiskněte tlačítko OFF / ON (zapnout / vypnout).

2) Vypojte zařízení a znovu jej zapojte / restart.

Důrazně se doporučuje, aby úhel otevření vodorovné žaluzie nebyl příliš malý. Může to způsobit kondenzaci vody, která pak ze žaluzie kape.

Funkce SELF CLEAN (samočištění) (volitelné)

- Tato funkce slouží na čištění výparníku po chlazení, aby byl vzduch při dalším použití čerstvý.
- Pomocí funkce FAN ONLY (pouze ventilátor) běží u modelů s chlazením zařízení při nízkých otáčkách ventilátoru (LOW) půl hodiny. Poté se vypne.

U modelů s chlazením a topením postupuje zařízení v tomto pořadí: FAN

ONLY (pouze ventilátor) při nízkých otáčkách ventilátoru – topení LOW (s nízkými otáčkami ventilátoru) – volba FAN ONLY – zastavení – OFF (vypnutí).

Poznámka:

Tuto funkci lze využít pouze v režimech COOL (chlazení – AUTO COOL – automatické, FORCED COOL – nucené) a DRY (odvlhčování).

Před vlastní volbou funkce se doporučuje nechat klimatizaci běžet asi půl hodiny v režimu chlazení. Při aktivaci funkce samočištění se zruší nastavení časovače.

Při opětovném stisknutí tlačítka SELF CLEAN (samočištění) na dálkovém ovládní během samočištění se zařízení zastaví a automaticky vypne.

Funkce CLEAN AIR (čistý vzduch) (u některých modelů)

Jedním ze základních účelů klimatizace je zlepšení kvality ovzduší v místnosti. Tato klimatizace je vybavena ionizátorem či plazmovým filtrem (podle modelu).

Díky aniontům z ionizátoru se místnost naplní osvěžujícím, přírodním a zdravým vzduchem. Plazmový filtr vytváří zónu ionizace. Vysokonapěťový generátor iontů vzduchu ho přetváří na plazmu. Většinu prachových, kouřových a pylových částic z ovzduší zadržuje elektrostatický filtr.

Funkce proti plísním (volitelné)

- Po vypnutí režimů COOL (chlazení), DRY (odvlhčování) a AUTO (cool – auto chlazení) bude zařízení vypouštět 10 minut jemný vánek. Tím se odpaří kondenzovaná voda z výparníku a výparník se vysuší. To zamezí rozvoji plísní.
- Během aktivované funkce proti plísním nelze klimatizaci restartovat, dokud se sama nevypne.

Funkce auto – restart (volitelné)

V případě přerušení napájení (např. při vypnutí proudu) se klimatizační zařízení vypne. Jakmile se napájení obnoví, zařízení se automaticky zapne a dál běží.

Funkce řízení pomocí WIFI (volitelné)

U jednotek s funkcí řízení pomocí WIFI spojte modul WIFI a komunikační modul s panelem displeje. Tím lze zařízení ovládat pomocí dálkového ovládání nebo přes mobilní telefon.

Funkce připomenutí vzduchového filtru (volitelné)

Funkce připomenutí čištění vzduchového filtru:

Po 240 provozních hodinách začne na vnitřním displeji blikat kontrolka **CL**. Tato funkce připomíná čištění vzduchového filtru kvůli efektivnějšímu výkonu. Po 15 sekundách se displeji zobrazí předchozí stav. Když začne blikat kontrolka **CL**, stiskněte čtyřikrát tlačítko **LED** na dálkovém ovládání nebo třikrát tlačítko **MANUAL CONTROL** (ruční ovládání), abyste resetovali čas. Pokud tak neučiníte, bude kontrolka **CL** blikat 15 sekund při každém dalším použití zařízení.

Funkce připomenutí výměny filtru:

Po 2880 provozních hodinách začne na vnitřním displeji blikat kontrolka **nF**. Tato funkce připomíná potřebu vyměnit vzduchový filtr kvůli efektivnějšímu výkonu. Po 15 sekundách se displeji zobrazí předchozí stav. Když začne blikat kontrolka **nF**, stiskněte čtyřikrát tlačítko **LED** na dálkovém ovládání nebo třikrát tlačítko **MANUAL CONTROL** (ruční ovládání), abyste resetovali čas. Pokud tak neučiníte, bude kontrolka **nF** blikat 15 sekund při každém dalším použití zařízení.

Funkce MUTE (potichu) (volitelné)

Stiskněte tlačítko **LED** na dálkovém ovladači pro vypnutí vnitřního displeje a zvukového signálu zařízení. Tím vytvoříte příjemné a tiché prostředí.

PÉČE A ÚDRŽBA

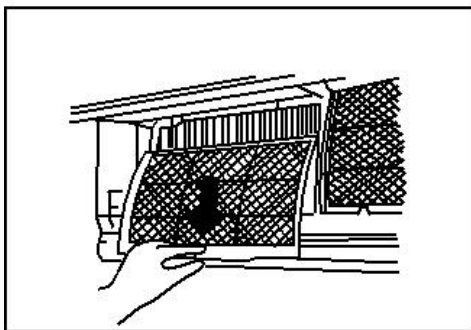
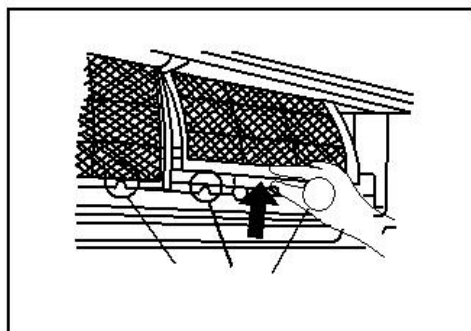
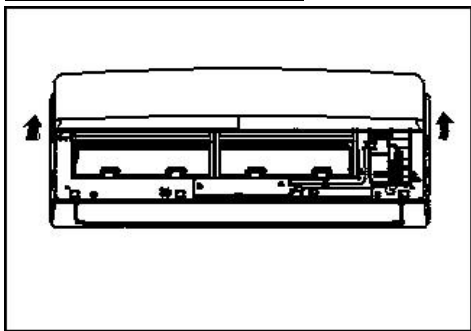

Před údržbou

Před čištěním zařízení vypněte a vypojte z napájecího zdroje. K otírání používejte pouze měkkou suchou utěrku. Nepoužívejte chlornanové čisticí prostředky a abraziva.

POZNÁMKA: Před čištěním vnitřní jednotky ji vypojte z napájecího zdroje.

UPOZORNĚNÍ

Pokud je na vnitřní jednotce hodně nečistot, použijte k otírání utěrku namočenou v teplé vodě.

Poté jednotku otřete suchou utěrkou.

Nepoužívejte na čištění zařízení čisticí prostředky ani chemikálie.

Nepoužívejte ani benzen, ředidlo, lešticí prášek ani další rozpouštědla. Můžete tím způsobit ztrátu lesku a poškození umělohmotného povrchu.

Pro čištění předního panelu nepoužívejte vodu teplejší než 40 °C. Tím můžete způsobit deformaci a vyblednutí panelu.

Čištění zařízení

K otírání klimatizačního zařízení používejte pouze měkkou suchou utěrku. Pokud je na zařízení hodně nečistot, použijte k otírání utěrku namočenou v teplé vodě.

Čištění vzduchového filtru / prachového filtru a filtru osvěžování vzduchu / plazmového filtru

Zanesená klimatizační jednotka snižuje účinnost. Filtr čistěte každé dva týdny.

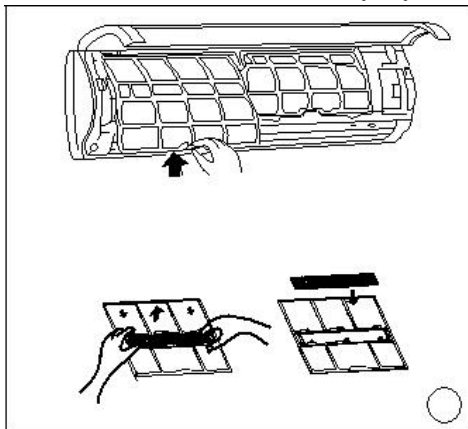

1. Zvedněte přední panel vnitřní jednotky, dokud neuslyšíte cvaknutí. U některých modelů podepřete panel nějakým předmětem.
2. Uchopte výčnělek na konci filtru a nadzvedněte jej, aby se filtr vysunul z drážek. Poté ho přitáhněte směrem dolů.
3. Odstraňte VZDUCHOVÝ FILTR z vnitřní jednotky.
Čistěte VZDUCHOVÝ FILTR každé dva týdny.
Čistěte jej vysavačem nebo vodou, sušte na chladném suchém místě a nevystavujte jej přímé slunečnímu světlu.
4. Vyndejte filtr osvěžování vzduchu z jeho rámu (u některých modelů). Čistěte jej nejméně jednou měsíčně a vyměňte jej každé 4 až 5 měsíců. Čistěte jej vysavačem a poté sušte na chladném suchém místě.

V případě zařízení s plazmovým filtrem se tohoto filtru nedotýkejte 10 minut po otevření předního panelu.

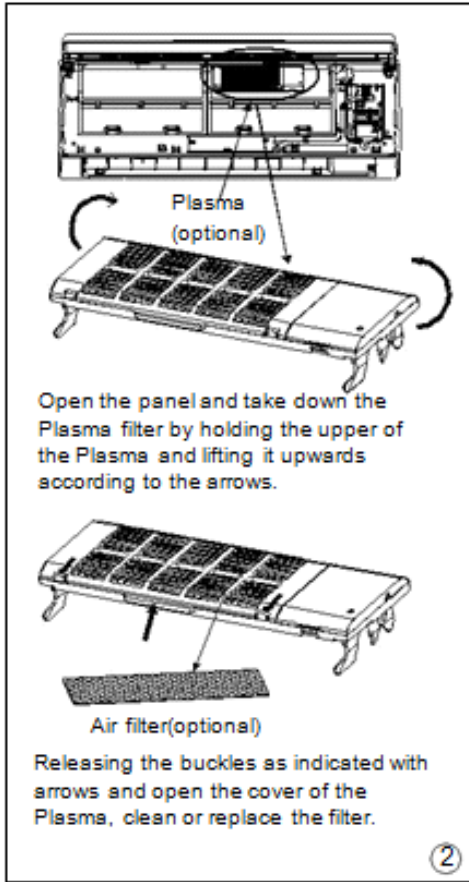

5. Vraťte plazmový filtr do původní pozice.

Plazma (volitelné)

6. Vložte horní díl vzduchového filtru zpět do jednotky. Zajistěte, aby byl levý i pravý okraj správně zasazený a umístěte filtr do původní pozice.

Výměna vzduchového filtru / prachového filtru a filtru osvěžování vzduchu / plazmového filtru

1. Odstraňte vzduchový filtr.
2. Odstraňte filtr osvěžování vzduchu.
3. Vložte nový filtr osvěžování vzduchu.

Otevřete přední panel jednotky. Plazmový filtr odstraňte přidržetím horní části plazmy a nadzvednutím filtru podle šipek na obrázku.

4. Vzduchový filtr opět vložte a zavřete přední panel.

Příprava klimatizace na delší dobu nepoužívání

Pokud plánujete klimatizaci nepoužívat po delší čas, postupujte následovně:

- (1) Vyčistěte vnitřní jednotku a filtry.
- (2) Nechte asi půl dne zapnutý ventilátor, aby se vnitřek jednotky vysušil.
- (3) Vyprňte zařízení a vyndejte jej z napájecího zdroje.

Vzduchový filtr (volitelné)

Uvolněte západku podle šipek a otevřete horní díl plazmového filtru. Filtr vyčistěte.

- (4) Vyndejte baterie z dálkového ovládání. Je třeba občas čistit a udržovat také vnější jednotku. Nezkoušejte tak činit sami. Obráťte se na prodejce nebo servisního technika.

Prohlídka klimatizačního zařízení před spuštěním

Zkontrolujte, že elektrické vedení není přerušené či poškozené.
Vyčistěte vnitřní jednotku a filtry.

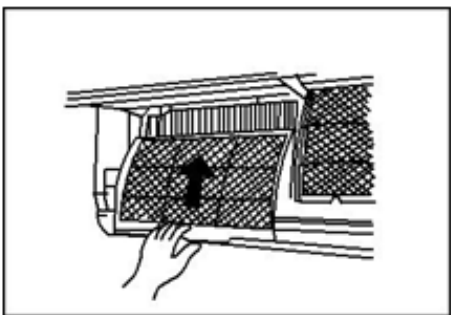
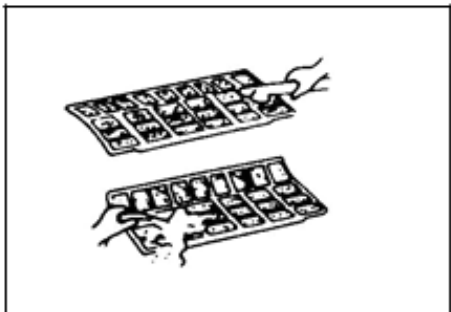

Zkontrolujte, že je správně nasazený vzduchový filtr.

Zajistěte, aby nebyla žádná překážka v přívodech a odvodech vzduchu.

UPOZORNĚNÍ

- Při odstraňování filtru se nedotýkejte kovových částí zařízení. Dbejte opatrnosti při manipulaci s filtrem, ostré kovové hrany mohou způsobit pořezání.
- Na čištění vnitřku zařízení nepoužívejte vodu. Působení vody může poškodit izolaci nebo způsobit úraz elektrickým proudem.
- Zařízení musí být při čištění vypnuté. Kvůli vlastní bezpečnosti jej vypojte také z napájecího zdroje.
- Filtr neomývejte vodou nad 40 °C. Po omytí z něj vodu oklepejte, poté jej nechte oschnout na suchém a chladném místě. Nevystavujte filtr přímému slunečnímu světlu. Může se zdeformovat (srazit).

RADY PRO ODSTRAŇOVÁNÍ ZÁVAD

OBVYKLÝ PROVOZ KLIMATIZAČNÍHO ZAŘÍZENÍ

Při používání klimatizačního zařízení mohou nastat uvedené situace:

1. Ochrana klimatizačního zařízení.

Ochrana kompresoru

- Kompresor nelze znovu spustit 3–4 minuty po jeho vypnutí.

Ochrana proti studenému vzduchu (pouze u modelů s funkcí chlazení a topení)

- Zařízení je zkonstruované tak, že nevyfukuje studený vzduch v režimu topení, pokud je u vnitřní jednotky splněna jedna z následujících tří podmínek a pokud není dosaženo požadované teploty:
- topení právě začalo,
- probíhá odmrazování,
- topení je při nízké teplotě.
- Vnitřní / vnější ventilace se při odmrazování vypne (pouze u modelů s chlazením a topením).

Odmrazování (pouze u modelů s chlazením a topením)

- Pokud je vnější teplota nízká a vlhkost vysoká, může se během topení vytvořit na vnější jednotce led. Tím se snižuje účinnost topení. V takové situaci vypne klimatizační zařízení topení a automaticky začne odmrazovat. Odmrazování trvá 4–10 minut podle vnější teploty a množství vytvořeného ledu na vnější klimatizační jednotce.

2. Z vnitřní jednotky vychází bílá pára

Ve vlhkých oblastech může rozdíl mezi vzduchem v místnosti a vzduchem z klimatizace způsobit vznik bílé páry.

Také pokud se jednotka znovu zapne v režimu topení, může z ní vycházet bílá pára jako následek vlhkosti vzniklé při odmrazování.

3. Klimatizační zařízení vydává neobvyklý zvuk

Jednotka vydává tichý syčivý zvuk za chodu kompresoru a krátce po jeho vypnutí. Tento zvuk je způsoben protékáním chladiva nebo jeho zastavením.

Za chodu kompresoru a krátce po jeho vypnutí je také slyšet slabé vrčení. To je způsobeno šířením tepla a chladnoucím povrchem plastové části zařízení při změně teploty.

Může být také slyšet hluk návratu žaluzie do původní polohy při prvním zapnutí zařízení.

4. Z vnitřní či venkovní jednotky se práší

V jednotce se může během delší doby nepoužívání nahromadit prach, který začne při zapnutí z jednotky padat.

5. Z vnitřní jednotky jde zápach

Zápach je způsobený okolními pachy z nábytku, kouře atd.

6. Zařízení se přepíná z chlazení nebo topení na ventilaci (pouze u modelu s topením nebo chlazením)

Pokud bylo dosaženo nastavené teploty a kompresor se automaticky vypne a klimatizace se přepne na ventilaci. Kompresor se znovu zapne, jakmile se během chlazení pokojová teplota zvýší nad nastavenou hodnotu nebo se během topení sníží pod nastavenou hodnotu (pouze u modelu s topením a chlazením).

7. Po vypnutí zapne klimatizační zařízení funkci proti plísním

Po vypnutí režimů COOL (chlazení, AUTO COOL – auto chlazení, FORCED COOL – nucené chlazení) nebo DRY (odvlhčování) klimatizace zapne na 7–10 minut funkci proti plísním. Poté se zastaví a automaticky vypne.

8. Na povrchu vnitřní jednotky se v režimu chlazení při vysoké relativní vlhkosti (nad 80 %) mohou vytvářet kapky vody. Nastavte vodorovnou žaluzii do pozice maximálního odvodu vzduchu a zvolte maximální rychlost ventilace.

9. Topení (pouze u modelů s chlazením a topením)

Klimatizace během topení absorbuje teplo z vnější jednotky, které uvolňuje přes vnitřní jednotku. Po poklesu vnější teploty se sníží i teplota klimatizačního zařízení. V důsledku vyšších teplotních rozdílů mezi vnitřní a vnější částí prostoru poklesne stejně i teplota, která vychází z klimatizačního zařízení. Pokud na dosažení příjemné teploty nestačí klimatizace, doporučuje se použití dalších topných těles.

10. Funkce opětovného automatického zapnutí zařízení

Přerušením dodávky proudu se chod zařízení zcela zastaví. U zařízení, které se po obnovení dodávek proudu automaticky nezapnou, začne na vnitřní jednotce blikat kontrolka (OPERATION). Pokud je potřeba jednotku restartovat, stiskněte tlačítko ON / OFF (zapnout / vypnout) na dálkovém ovládní. U zařízení s automatickým restartem se po obnově dodávek proudu jednotka restartuje automaticky se zachováním všech nastavení a funkcí.

RADY PRO ODSTRAŇOVÁNÍ PROBLÉMŮ

PROBLÉM	Kontrolky OPERATION / RUN nebo jiné stále blikají.	Zařízení může přestat fungovat nebo bude v chodu navzdory blikajícím bezpečnostním kontrolkám (podle modelu). Počkejte 10 minut, problém se může sám odstranit. Pokud se tak nestane, odpojte zařízení z napájení a znovu připojte. Pokud problém přetrvává, odpojte klimatizaci z napájení a obraťte se na nejbližší servisní centrum.
	Na displeji se objeví jeden z těchto chybových kódů: E0, E1, E2, E3..... nebo P0, P1, P2, P3..... nebo F1, F2, F3,	
	Pojistky se často přepalují nebo často vypadávají bezpečnostní spínač / jistič.	Bez prodlení klimatizační zařízení vypněte, odpojte z napájení a obraťte se na nejbližšího prodejce či servis.
	Do klimatizace se dostane voda nebo předmět.	
	Z klimatizace vychází neobvyklý zápach nebo podivný zvuk.	

Problém	Příčina	Řešení
Zařízení se nezapne.	Vypadl proud.	Počkejte na obnovu dodávky elektrické energie.
	Zařízení není zapojené do zdroje napájení.	Zkontrolujte, že je zástrčka správně zapojená v napájení.
	Pojistka je vypálená.	Vyměňte pojistku.
	Baterie v dálkovém ovládní jsou vybité.	Vyměňte je.
	Na časovači je nastaven špatný čas	Počkejte nebo zrušte nastavení časovače.

Zařízení v místnosti dobře nechla nebo netopí (platí pro modely s chlazením či topením), pouze z klimatizace vyfukuje vzduch.	Nesprávně nastavená teplota.	Nastavte správnou teplotu. Podrobné pokyny viz „Příručka o dálkovém ovládní“.
	Vzduchový filtr je zablokovaný.	Filtr vyčistěte.
	Jsou otevřené dveře nebo okna.	Zavřete je.
	Přívod nebo odvod vzduchu na vnitřní jednotce je zablokovaný.	Odstraňte překážku a zařízení restartujte.
	Byla aktivována na 3–4 minuty ochrana kompresoru.	Počkejte.

Pokud se problém neodstraní, obraťte se na prodejce nebo nejbližší servisní centrum. Podrobně popište špatnou funkci jednotky a uveďte číslo modelu.

Poznámky: Zařízení se nepokoušejte opravovat sami. Obráťte se na prodejce nebo servisního technika.

Návod na dálkový ovladač

Obsah:

Obsluha dálkového ovladače	2
Specifikace dálkového ovladače	3
Funkční tlačítka	5
Ukazatele na LCD displeji	7
Jak používat tlačítka	8
Automatické funkce.....	8
Chlazení/Vytápění/funkce ventilátoru.....	8
Odvlhčování	9
Nastavení směru proudění vzduchu	9
Časovač.....	10
SPÁNEK/OSVĚŽENÍ VZDUCHU	13
LED/NÁSLEDUJ MĚ	14
TURBO/SAMOČIŠTĚNÍ	14

Obsluha dálkového ovladače



Umístění dálkového ovladače.

- Používejte dálkový ovladač v okruhu 8 metrů od přístroje, ve směru k přijímači. Příjem signálu je indikován krátkým zvukovým signálem.

BEZPEČNOSTNÍ OPATŘENÍ

- Klimatizační zařízení nebude fungovat, pokud záclony, dveře nebo jiné předměty brání v přenosu signálu dálkového ovladače do vnitřní jednotky.
- Zabraňte jakémukoli kontaktu dálkového ovladače s kapalinami. Nevystavujte dálkový ovladač přímému slunečnímu záření nebo zdrojům tepla.
- Pokud je přijímač infračerveného signálu vnitřní jednotky vystaven přímému slunečnímu záření, klimatizace nebude fungovat správně. Používejte záclony, abyste zabránili vstupu přímého slunečního svitu na přijímač.
Pokud jiné elektrické přístroje reagují na dálkový ovladač, přemístěte je, nebo se poraďte se svým nejbližším dodavatelem.

Výměna baterií

Dálkový ovladač je napájen pomocí dvou suchých baterií (R03/LR03X2), které jsou umístěné v zadní části a chráněné krytem.

- (1) Odstraňte kryt stlačením a posunutím krytu.
- (2) Vyjměte staré baterie a vložte nové baterie, vložení (+) a minus (-) na příslušná místa ().
- (3) Nasadte kryt zasunutím do stejného místa.

POZOR: Při vyjmutí starých baterií dálkový ovladač vymaže všechna předchozí nastavení. Po vložení nových baterií všechny programy musí být znovu naprogramovány.

BEZPEČNOSTNÍ OPATŘENÍ

- Nepoužívejte současně staré a nové baterie různých typů.
- Nenechávejte baterie v dálkovém ovladači, pokud ovladač nebude používán dva až tři měsíce.
- Nelikvidujte baterie jako netříděný komunální odpad. Skupina takového odpadu vyžaduje speciální recyklaci.

Specifikace dálkového ovladače

Model	RG36A11/BGEF
Předpokládané napětí	3.0V (Suché baterie R03/LR03X2)
Vzdálenost rozsahu signálu	8m
Prostředí	-5°C 60°C

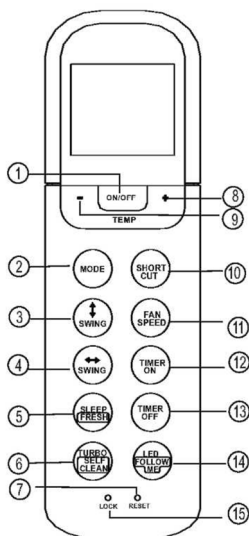

Vlastnosti provedení

1. Provozní stavy: AUTOMATICKÉ, CHLAZENÍ, SUCHÉ, VYTÁPĚNÍ a VENTILACE.
2. Nastavení časovače na 24 hodin.
3. Nastavení odhadované vnitřní teploty: 17°C~30°C.
4. Plná funkce LCD displeje (displej z tekutých krystalů)

UPOZORNĚNÍ:

- Provedení tlačítek se může mírně lišit od toho, co jste ve skutečnosti vybrali, závisí na individuálních modelech.
- Všechny popsané funkce jsou realizovány pomocí vnitřní jednotky. Pokud vnitřní jednotka tyto vlastnosti nemá, nedojde k provedení odpovídajícího příkazu, pro který jste na dálkovém ovladači stiskli tlačítko.

Funkční tlačítka

1. ON/OFF Tlačítko

Uvedení do provozu začíná po stisknutí tohoto tlačítka, ukončení provozu po opětovném stisknutí téhož tlačítka.

2. REŽIM Tlačítko

Při každém stisknutí tohoto tlačítka následuje jedna z těchto činností:

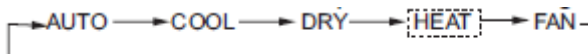

UPOZORNĚNÍ:- Žádáme Vás, abyste nevybírali režim VYTÁPĚNÍ, pokud jste si zakoupili klimatizaci jako zařízení pro chlazení. Modely pro VYTÁPĚNÍ nepodporují klimatizační zařízení, které jsou jen pro chlazení.

3. Houpání< Tlačítko

Používá se k zastavení nebo spouštění horizontálního větracího otvoru a pro nastavení požadovaného směru proudění vzduchu nahoru/dolů. Při každém stisknutí tlačítka se větrací otvor změní o 6 stupňů pod úhlem. Pokud stisknete a podržíte déle než 2 sekundy, větrací otvor se bude automaticky houpat nahoru a dolů.

4. Houpání «»Tlačítko

Používá se k zastavení a spouštění vertikálního větracího otvoru a pro nastavení požadovaného směru proudění vzduchu vlevo/vpravo.

Při každém stisknutí tlačítka vertikální větrací otvor se změní o 6 stupňů pod úhlem. Vnitřní jednotky na displeji ukazují 'VV' za 1 sekundu. Pokud stisknete tlačítko a podržíte ho déle než 2 sekundy, houpání vertikálního větracího otvoru se spustí. Vnitřní jednotky na displeji 'IIII', čtyřikrát zablikají, poté bude teplota nastavena zpět. Pokud houpání zastavíte, na displeji bude zobrazeno "LC", toto zobrazení zůstane po dobu dvou sekund.

POZOR: Pro některé jednotky vnitřní jednotky na displeji ukazují 'ON', je-li zapnut režim houpání, dále na displeji ukazují 'OF' pokud je režim houpání zastaven.

5. SPÁNEK/KLIDOVÝ REŽIM (volba) Tlačítko

Aktivní/Zamezená činnost SPÁNEK. V případě blikání déle než dvě sekundy, bude aktivován 'KLIDOVÝ REŽIM', opakovaný stisk tlačítka tento režim deaktivuje.

POZOR: Dokud je přístroj v režimu SPÁNKU, tento může být zrušen stisknutím tlačítka REŽIM, RYCHLOST VENTILÁTORU, NEBO ON/OFF tlačítka.

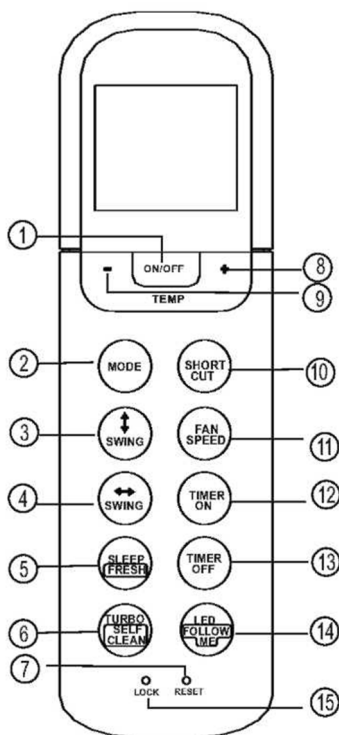

Funkční tlačítka

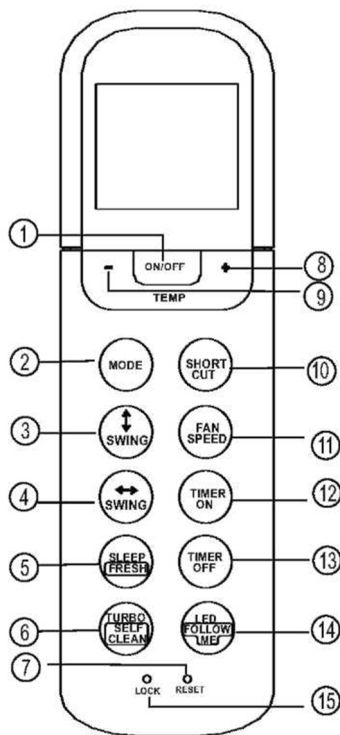

6. TURBO/SAMOČISTÍCÍ TLAČÍTKO:

Aktivována/Zamezená TURBO funkce. "SAMOČISTÍCÍ TLAČÍTKO" bude aktivováno, pokud ho podržíme déle než dvě sekundy, opětovným stisknutím delším než dvě sekundy bude deaktivováno.

7. TLAČÍTKO pro vynulování:

Pokud stisknete tlačítko pro vynulování, všechny aktuální činnosti se zastaví a vrátí do původního stavu.

8. Tlačítko PLUS (+)

Přitiskněte toto tlačítko pro zvýšení teploty v rozsahu 17°C~30°C.

9. Tlačítko MINUS (-)

Přitiskněte toto tlačítko pro snížení teploty v rozsahu 17°C~30°C.

10. KLÁVESOVÁ ZKRATKA (ULOŽENÁ ZKRATKA)

Tlačítko

- Používá se pro opětovné spuštění aktuálních činnosti nebo opětovné spuštění předchozích činnosti.
- Při prvním připojení ke zdroji napájení, pokud stisknete KLÁVESOVOU ZKRATKU, přístroj bude v AUTOMATICKÉM REŽIMU, 24°C, rychlost ventilátoru bude také v automatickém režimu.
- Pokud toto tlačítko stisknete, když je dálkový ovladač zapnutý, systém ihned znovu spustí předchozí nastavení, včetně provozního režimu, teploty, stupně rychlosti ventilátoru a funkce spánku (pokud je aktivována). Vysílač vyše přístroji signál.
- Pokud toto tlačítko stisknete, když je dálkový ovladač vypnutý, vysílač pouze obnoví předchozí nastavení, ale nevyše přístroji signál. Režim spánku bude zamezen.
- Stisknete-li toto tlačítko po dobu delší než dvě sekundy, přístroj automaticky obnoví aktuální nastavení, včetně provozního režimu, teploty, stupně rychlosti ventilátoru a funkce spánku (pokud je aktivována).

11. RYCHLOST VENTILÁTORU Tlačítko

Používejte rychlost ventilátoru ve čtyřech krocích:

↳ AUTO → LOW → MED → HIGH

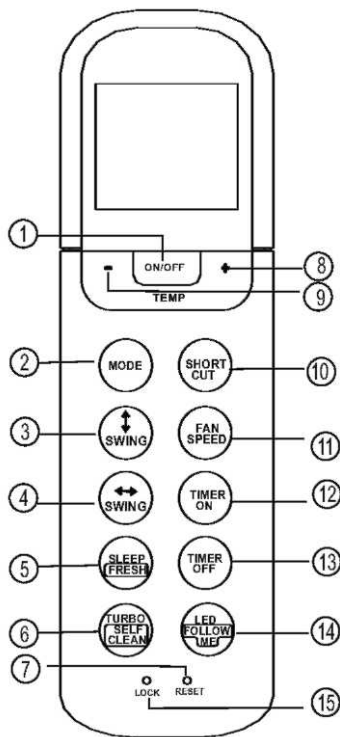

12. ČASOVAČ

Stiskněte toto tlačítko pro spuštění automatické sekvence. Při každém stisknutí tlačítka dojde ke zvýšení automatického časovače nastavením na 30 minut.

Když nastavený čas na displeji zobrazí 10H, při každém stisknutí dojde ke zvýšení automatického časovače o 60 minut. Pro zrušení automatického nastavení časovače, časovač jednoduše nastavte na 0,0.

13. ČASOVAČ OFF Tlačítko

Stiskněte toto tlačítko pro zastavení automatické sekvence časovače. Při každém stisknutí tlačítka dojde ke zvýšení automatického nastavení časovače o 30 minut.

Když nastavený čas na displeji zobrazí 10H, při každém stisknutí dojde ke zvýšení automatického časovače o 60 minut. Pro zrušení automatického nastavení časovače, jednoduše čas pro automatické nastavení postavte na 0,0.

14. LED/NÁSLEDUJ MĚ Tlačítka

Zamezit/Aktivovat vnitřní displej pro zobrazení. Pokud po dobu delší než dvě sekundy stisknete tlačítko ' NÁSLEDUJ MĚ ', funkce je aktivována, při opětovném stisknutí tohoto tlačítka po dobu delší než dvě sekundy, funkce bude deaktivována.

15. ZAMYKÁNÍ Tlačítko

Pokud stisknete tlačítko ZAMYKÁNÍ, všechny aktuální činnosti budou v dálkovém ovladači zamknuté a dálkový ovladač nepřijme žádnou činnost kromě činnosti ZAMYKÁNÍ. Znovu stiskněte stejnou činnost pro zrušení činnosti ZAMYKÁNÍ.

Ukazatele na displeji

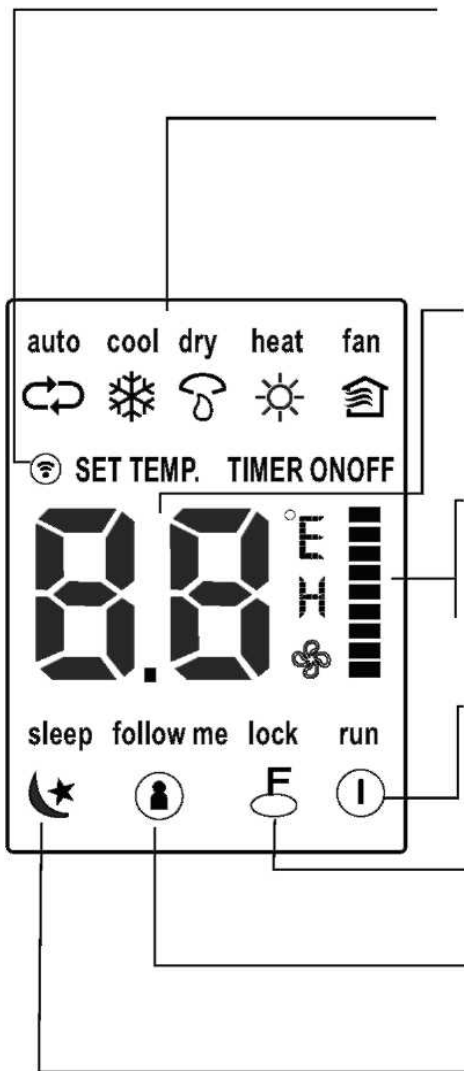

Ukazatel přenosu

Tento ukazatel přenosu se rozsvítí, pokud dálkový ovladač přenáší signály do vnitřních jednotek.

Režim displeje

Zobrazuje aktuální provozní činnosti. Včetně automatického (↻), chlazení (❄), suché (☂), vytápění (☀) (Není možné u zařízení, která jsou určena pouze pro chlazení), ventilátor (🏠) a znovu návrat do automatického (↻).

- Zobrazení teploty/Časovače

Zobrazuje nastavení teploty (17°C~30°C). Pokud je přístroj nastaven do provozního stavu VENTILÁTOR, nebude možné nastavovat teplotu. Když je přístroj v provozním režimu ČASOVAČE, ON/OFF zobrazuje režim časovače

"Zobrazení rychlosti ventilátoru

Zobrazuje zvolenou rychlost ventilátoru AUTOMATICKY (bez zobrazení), přičemž lze zvolit tři stupně rychlosti ventilátoru " = " (NÍZKÁ) " | " (NORMÁLNÍ) " ' " (VYSOKÁ). Rychlost ventilátoru je AUTOMATICKÁ, když je provozní stav v režimu AUTOMATICKY nebo SUCHÉ.

Zobrazení zamykání

Zobrazí se, pokud je aktivován režim ZAMYKÁNÍ.

NÁSLEDUJ MĚ na displeji

Zobrazí se, pokud je aktivována funkce NÁSLEDUJ MĚ.

Zobrazení režimu spánku

Zobrazí se, pokud je aktivován režim spánku. Pro zrušení spánku znovu stiskněte tlačítko SPÁNEK.

Upozornění:

Všechny ukazatele zobrazeny na obrázku jsou za účelem přehledného zobrazení. Ale během samotného provozu jsou na displeji zobrazovány pouze relativní funkční znaky.

Jak používat tlačítka?

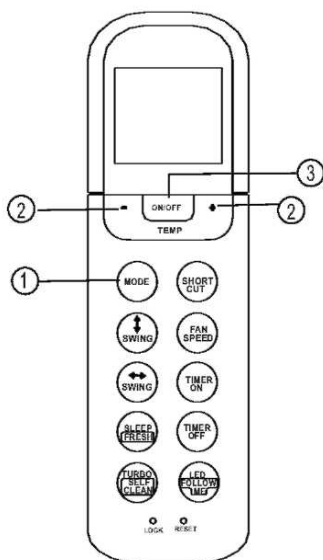
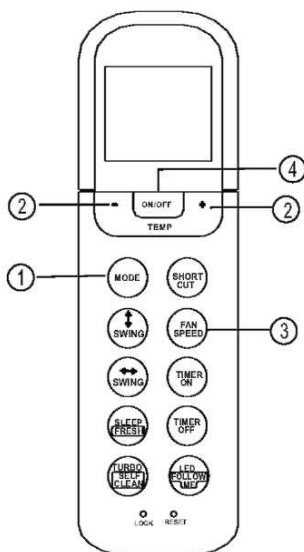

Automatické funkce

Ujistěte se, že je přístroj zapojen do elektrické sítě a dostupnost proudu. Ukazatel PROVOZU na displeji vnitřní jednotky se spustí blikáním.

1. Stiskněte tlačítko **REŽIM** pro volbu automatického režimu.
2. Stiskněte tlačítko **NAHORU/DOLŮ** pro volbu požadované teploty. Teplota může být nastavena v rozsahu od 17°C~30°C v 1°C.
3. Stiskněte tlačítko **ON/OFF** pro spuštění klimatizačního zařízení.

POZOR

1. V **AUTOMATICKÉM** režimu může klimatizační zařízení vybrat režim chlazení, ventilátoru a vytápění podle pocitového rozdílu aktuální teploty v místnosti a nastavené teploty na dálkovém ovladači
2. V automatickém režimu nelze měnit rychlost ventilátoru. Rychlost ventilátoru je automaticky řízena.
3. V případě, že automatický režim není určen pro Vás, požadovaný režim si můžete nastavit sami.

Chlazení/Vytápění/Ventilátor

Zajistěte připojení přístroje ke zdroji napájení a dostupnost proudu.

1. Stiskněte tlačítko **REŽIM** pro nastavení **CHLAZENÍ**, **VYTÁPĚNÍ** (pro modely, které mají jednotku chlazení a vytápění) nebo režim **VENTILÁTORU**.
2. Stiskněte tlačítko **NAHORU/DOLŮ** pro volbu požadované teploty. Teplota může být nastavena v rozsahu od 17°C~30°C a 1°C.
3. Stiskněte tlačítko **VENTILÁTOR** pro volbu rychlosti ventilátoru ve čtyřech krocích - automatická, nízká, normální nebo vysoká.
4. Stiskněte tlačítko **ON/OFF** pro spuštění klimatizačního zařízení.

POZOR

V režimu ventilátor, nastavená teplota není nastavena na dálkovém ovladači a nemáte možnost regulovat teplotu v místnosti. V tomto případě lze použít výhradně kroky 1, 3 a 4.

Odvlhčovací činnost

Ujistěte se, že je přístroj zapojen ke zdroji napájení a dostupnost proudu. Ukazatel provozu na displeji vnitřní jednotky se spustí blikáním.

1. Stiskněte tlačítko REŽIM pro volbu suchého režimu.
2. Stiskněte tlačítko NAHORU/DOLŮ pro volbu požadované teploty. Teplota může být nastavena v rozsahu od 17°C~ 30°C ve zvyšování o 1°C.
3. Stiskněte tlačítko **ON/OFF** pro spuštění klimatizačního zařízení.

POZOR

V režimu odvlhčování nelze měnit rychlost ventilátoru. Rychlost ventilátoru je automaticky řízena.

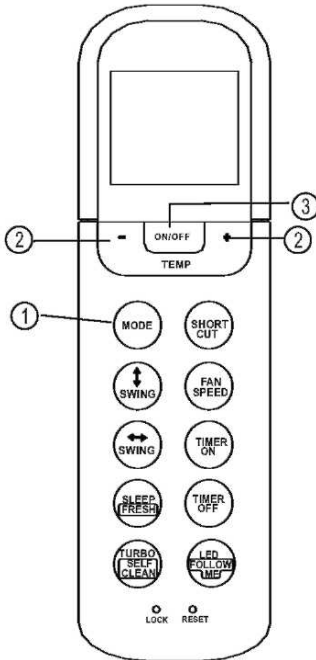

Nastavení směru proudění vzduchu

Použijte HOUPAČKU " a tlačítko HOUPAČKU pro nastavení směru proudění vzduchu.

1. Používá se k zastavení nebo zahájení spuštění horizontálního větracího otvoru a pro nastavení požadovaného směru proudění vzduchu nahoru/dolů. Při každém stisknutí tlačítka se větrací otvor změní o 6 stupňů pod úhlem. Pokud tlačítko stisknete a podržíte déle než 2 sekundy, větrací otvor se bude automaticky houpat nahoru a dolů.
2. Stisknete-li tlačítko HOUPAČKA, vertikální větrací otvor se při každém stisknutí změní o 6 stupňů pod úhlem, stisknutím tlačítka po dobu delší než dvě sekundy se větrací otvor bude automaticky houpat vlevo a vpravo.

POZOR: Pokud horizontální/vertikální větrací otvor zahoupete nebo posunete do polohy, která zajistí vytápění nebo chlazení klimatizačního zařízení, automaticky se změní houpání/směr pohybu.

Činnost časovače

Stiskněte tlačítko TIMER ON, kterým můžete automaticky nastavit dobu časovače. Stiskněte tlačítko TIMER OFF, kterým můžete automaticky nastavit čas vypnutí.

Jak nastavit automatický čas?

1. Stiskněte tlačítko TIMER ON. Dálkový ovladač ukazuje TIMER ON, poslední automatický čas a signál "h" se zobrazuje na LCD displeji. Nyní je připravený k resetování automatického času a spuštění činnosti.
2. Opětvným stisknutím tlačítka TIMER ON, nastavte požadovaný čas na časovači. Při každém stisknutí tlačítka dojde k prodloužení času o půl hodiny mezi 0 a 10 hodin a o jednu hodinu mezi 10 a 24 hodin.
3. Po nastavení TIMER ON a po vypršení jedné sekundy dálkový ovladač vyše signál do klimatizačního zařízení. Poté, maximálně za dvě sekundy signál "h" zmizí a na displeji se zobrazí ikona nastavení teploty.

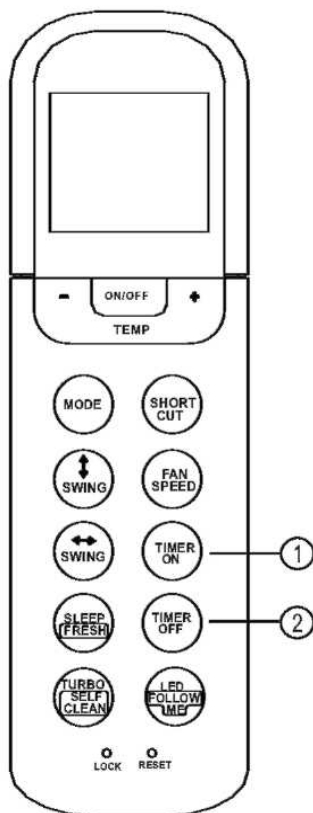

Vypnutí automatického času.

1. Stiskněte tlačítko TIMER OFF. Dálkový ovladač zobrazí na displeji signál "h" jako poslední položku před vypnutím časovače. Nyní je připravený k resetování automatického časovače.
2. Opětvným stisknutím tlačítka TIMER OFF, nastavte požadovaný čas vypnutí. Při každém stisknutí tlačítka se čas prodlouží o půl hodiny mezi 0 a 10 hodin a o jednu hodinu mezi 10 a 24 hodin.
3. Po nastavení TIMER OFF a po vypršení jedné sekundy dálkový ovladač vyše signál do klimatizačního zařízení. Poté, maximálně za dvě sekundy signál "h" zmizí a na displeji se zobrazí ikona nastavení teploty.

VÝSTRAHA

- Účinná provozní doba nastavená na dálkovém ovladači je omezená na následující položky: 0.5, 1.0, 1.5, 2.0, 2.5, 3.0, 3.5, 4.0, 4.5, 5.0, 5.5, 6.0, 6.5, 7.0, 7.5, 8.0, 8.5, 9.0, 9.5, 10, 11, 12, 13, 14, 15, 16, 17, 18, 19, 20, 21, 22, 23 a 24.

Příklad nastavení časovače



ZAPNUTÝ ČASOVAČ (Automatické funkce)

AUTOMATICKÁ FUNKCE je užitečná, pokud chcete zprovoznit zařízení dříve, než se vrátíte domů. Klimatizační zařízení ihned bude v provozu po stanovenou dobu.

Příklad:

Začátek provozu klimatizace po dobu 6 hodin.

- Stiskněte tlačítko TIMER ON, poslední nastavení před zahájením činnosti a signál "h" se zobrazí na displeji.
- Stiskněte tlačítko TIMER ON pro zobrazení "6.0H na TIMER ON displeji dálkového ovladače.
- Vyčkejte 3 sekundy, dokud se na displeji znovu nezobrazí teplota. Zobrazí se ukazatel "TIMER ON" a činnost je aktivována.

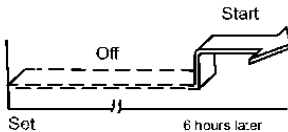

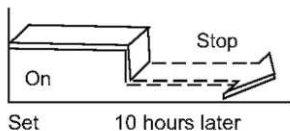

TIMER OFF

(Automatické vypnutí činnosti)

TIMER OFF je užitečná činnost, pokud chcete, aby byla automaticky vypnuta těsně před spaním. Klimatizační zařízení se automaticky vypne v nastaveném čase.

Příklad:

Zastavení klimatizačního zařízení za 10 hodin.

1. Stiskněte tlačítko TIMER OFF, poslední nastavení před zahájením činnosti a signál "h" se zobrazí na displeji.
2. Stiskněte tlačítko TIMER OFF pro zobrazení "10hod" na TIMER OFF displeji dálkového ovladače.
3. Vyčkejte 3 sekundy, dokud se na digitálním displeji znovu nezobrazí teplota. Zobrazí se ukazatel "TIMER ON" a činnost je aktivována.

KOMBINOVANÝ ČASOVAČ (TIMER)

(Současné nastavení obou časovačů na ON a OFF)

TIMER OFF — TIMER ON

(On — Stop — Start funkce)

Tato funkce je užitečná, pokud chcete zastavit klimatizační zařízení po ulehnutí do postele a spustit ho znovu ráno, když se probudíte, nebo po návratu domů.

Příklad:

Pro zastavení klimatizačního zařízení dvě hodiny po nastavení a opětovné spuštění za deset hodin po nastavení.

1. Stiskněte tlačítko TIMER OFF.
2. Znovu stiskněte tlačítko TIMER OFF pro zobrazení 2.0h na displeji.
3. Stiskněte tlačítko TIMER ON.
4. Znovu stiskněte tlačítko TIMER ON pro zobrazení 10h na displeji.
5. Vyčkejte 3 sekundy, dokud se na digitálním displeji znovu nezobrazí teplota. "TIMER ON OFF" ukazatel zůstává a funkce je aktivována.

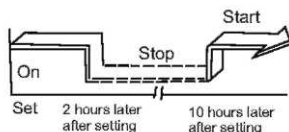

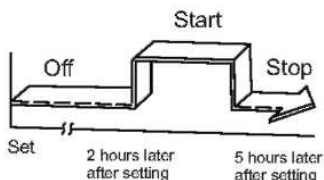

TIMER ON — TIMER OFF

(Off — Start — Zastavení funkce)

Tato funkce je užitečná, pokud chcete zastavit klimatizační zařízení po ulehnutí do postele a spustit ho znovu ráno, když se probudíte, nebo po návratu domů.

Příklad:

Pro spuštění klimatizačního zařízení dvě hodiny po nastavení, a opětovné zastavení za 5 hodin po nastavení.

1. Stiskněte tlačítko TIMER ON.
2. Znovu stiskněte tlačítko TIMER ON pro zobrazení 2.0h na TIMER ON displeji.
3. Stiskněte tlačítko TIMER OFF.
4. Znovu stiskněte tlačítko TIMER OFF pro zobrazení 5.0h na TIMER OFF displeji.
5. Vyčkejte 3 sekundy, dokud se na digitálním displeji znovu nezobrazí teplota. "TIMER ON OFF" ukazatel zůstává a funkce je aktivována.

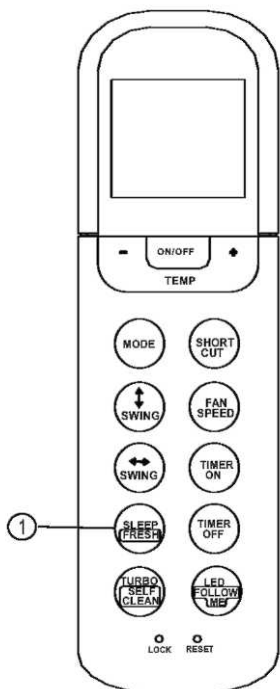

Funkce SPÁNEK/OSVĚŽENÍ

Stiskněte toto tlačítko pro spuštění činnosti SPÁNEK.

Pokud toto tlačítko stisknete a podržíte déle než 2 sekundy, dojde ke spuštění funkce OSVĚŽENÍ VZDUCHU.

Režim spánek může být nejkomfortnější činnost a také ušetří nejvíce energie. Tato funkce je dostupná pouze v režimu CHLAZENÍ, VYTÁPĚNÍ nebo v AUTOMATICKÉM režimu.

Pro další podrobnosti viz "Činnost spánku" v uživatelské příručce. Při spuštění činnosti osvěžení vzduchu, Ionizátor/Plasma Dust Collector (podle modelu) pod napětím, vám pomůže odstranit pyl a nečistoty ze vzduchu.

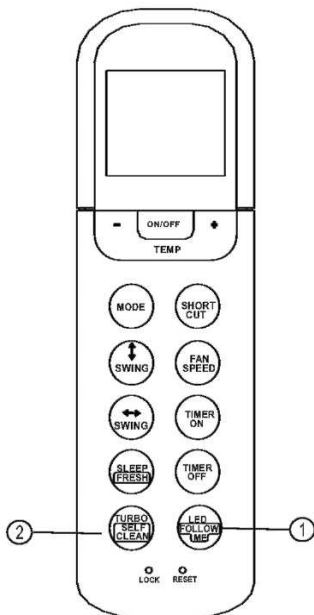

LED/NÁSLEDUJ MĚ tlačítko

- Stiskněte toto tlačítko a podržte ho méně než 2 sekundy, poté se rozsvítí funkce LED. Pokud toto tlačítko stisknete a podržíte déle než 2 sekundy, dojde ke spuštění funkce NÁSLEDUJ MĚ.
- Při spuštění funkce NÁSLEDUJ MĚ, bude spuštěna i aktuální teplota v daném místě. Dálkový ovladač vyšle signál do klimatizačního zařízení v intervalu každé tři minuty, až do doby než znovu stisknete tlačítko NÁSLEDUJ MĚ.
- Funkce "Následuj mě" není dostupná pro suchý provoz a provoz ventilátoru.
- Pokud změníte provozní režim nebo vypnete přístroj, daný režim se automaticky zastaví.

TURBO/SAMOČISTÍCÍ funkce

- Stiskněte toto tlačítko a podržte ho méně než 2 sekundy, poté dojde ke spuštění TURBO činnosti. Pokud toto tlačítko stisknete a podržíte déle než 2 sekundy, dojde ke spuštění SAMOČISTÍCÍ funkce.
- Funkce turbo umožňuje, aby bylo dosaženo požadované teploty vytápění nebo chlazení v nejkratší možné době (v případě, že vnitřní jednotka není touto funkcí vybavená, nemáte odpovídající činnost, která může reagovat na tlačítko na dálkovém ovladači).
- V režimu SAMOČISTÍCÍ funkce klimatizační zařízení automaticky vyčistí a vysuší odpařovač, a bude jej udržovat v čistotě pro budoucí činnosti.

R-DESIGN R32

ACP-09CH25AERI R32

ACP-12CH35AERI R32

ACP-12CH35AERI GOLD R32

ACP-12CH35AERI SILVER R32

ACP-12CH35AERI BLACK R32

ACP-12CH35AERI RED R32

ACP-18CH50AERI R32

ACP-24CH70AERI R32

SLO

Navodila za uporabo



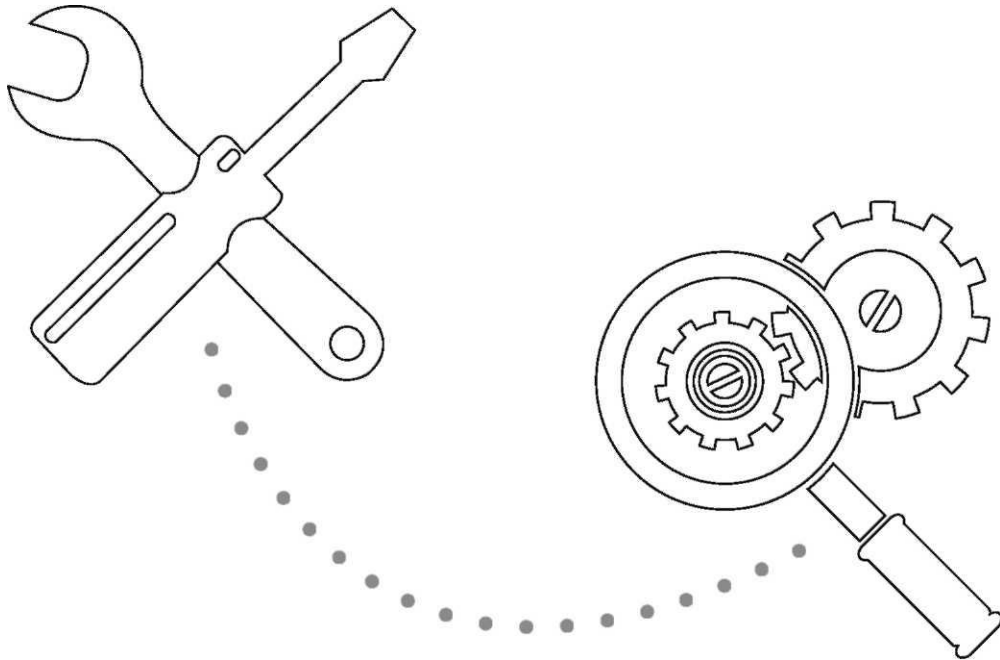

Klima



*Pozor: Nevarnost požara/vnetljivi materiali
Samo za enote z R32 plinom*

- 1) Opozorilo:** Servis mora biti opravljen, kot je priporočeno, samo iz strani proizvajalca. Vzdrževanje in popravila morajo biti opravljena iz strani usposobljene osebe pod nadzorom osebe, ki je usposobljena za rokovanje z vnetljivimi plini. Za več informacij se obrnite na „navodila za servis“ v „navodilih za montažo“. (To velja samo za enote, ki uporabljajo R32 hladilni medij)

Obrazložite simbolov prikazanih na notranji ali zunanji enoti:

	POZOR	Ta simbol nam pove, da ta naprava uporablja vnetljiv hladilni medij. Če nam medij uhaja in je izpostavljen zunanjemu viru ognja, obstaja nevarnost vžiga.
	PREVIDNO	Ta simbol nam pove, da moramo natančno prebrati priložena navodila za uporabo.
	PREVIDNO	
	PREVIDNO	
	PREVIDNO	Ta simbol nam pove, da so napravi priložena navodila za uporabo in montažo naprave.

Odlaganje stare električne in elektronske opreme na odpad



Izdelki, označeni s tem simbolom, predstavljajo izdelke, ki spadajo v skupino električne in elektronske opreme (EE izdelki) in se ne smejo odlagati skupaj z gospodinjstkim in kosovnim odpadom. Zato je treba ta izdelek odlagati na označeno zbiralno mesto za električno in elektronsko opremo. S pravilnim odlaganjem tega izdelka boste pripomogli k preprečevanju mogočih negativnih posledic za okolje in zdravje ljudi, ki bi lahko bili sicer ogroženi zaradi neprimerne odlaganja obrabljene izdelka. Z recikliranjem materialov bomo pripomogli k ohranjanju zdravega življenjskega okolja in naravnih virov.



Za podrobnejše informacije o zbiranju EE izdelkov se obrnite na Lunta inženiring d.o.o. (partner skupine Slopak) ali prodajalno, v kateri ste ta izdelek kupili. Več informacij lahko dobite na naslovu lunta.inzeniring@amis.net oz. **pokličete (02) 618 52 05**.

Odlaganje baterije na odpad

Preverite lokalne predpise v zvezi z odlaganjem baterij ali pa pokličite lokalno službo za pomoč uporabnikom, ki vam bo dala navodila glede odlaganja starih baterij.

Te baterije ne smete odlagati skupaj z gospodinjstskimi odpadki. Če je mogoče, jih odlagajte na mestih, namenjenih odlaganju izrabljenih baterij, ki jih najdete na vseh prodajnih mestih, kjer lahko baterije kupite.

VSEBINA

VARNOSTNI UKREPI

Upozorenje	3
Pozor	4

NAZIVI DELOV

Notranja enota	5
Zunanja enota	5
Indikacijska lučka	5

NAVODILA ZA UPORABO

Posebne funkcije	6
Delovna temperatura	7
Ročno upravljanje	7
Kontrola smeri pretoka zraka	8
Kako deluje klimatska naprava	8

ČIŠČENJE IN VZDRŽEVANJE

Pred vzdrževanjem	11
Čiščenje enote	11
Čiščenje zračnega filtra in filtra za osveževanje zraka	11
Menjava zračnega filtra in filtra za osveževanje zraka	12
Priprava na daljši premor	12
Predsezonski pregled	12



NASVETI ZA ODPRAVLJANJE TEŽAV

Normalno delovanje klimatske naprave	13
Vodič za odpravljanje težav	14

VARNOSTNI UKREPI

Da bi preprečili poškodbe uporabnika ali drugih ljudi in materialno škodo, sledite tem navodilom. Neprimerna uporaba zaradi neupoštevanja navodil lahko privede do poškodb ali škode.

Resnost označujejo naslednji simboli:

 OPOZORILO	Ta simbol opozarja na možnost smrti ali resne poškodbe
 POZOR	Ta simbol opozarja na možnost poškodbe ali materialne škode.

Pomen simbolov, ki se uporabljajo v navodilih, je naveden v tabeli.



Strogo prepovedano.



Upoštevajte navodila.



OPOZORILO



- Ne spreminjajte dolžine kabla in ne uporabljajte razdelilnikov. Slab priključek, slaba izolacija ali previsoka napetost lahko povzroči požar.
- Ne izpostavljajte se mrzlemu zraku dalj časa.
- Ne vtikajte prstov, palic ali drugih predmetov v vhode in izhode zraka.
- Ne poskušajte sami popraviti, premestiti ali predelati klimatske naprave. Vedno se obrnite na serviserja.
- Vtiča nikoli ne vlecite iz vtičnice za kabel. Vtič trdno primete in ga izvlecite iz vtičnice, sicer obstaja nevarnost poškodbe kabla.
- Naprave ne uporabljajte v vlažnem prostoru, kot je kopalnica ali pralnica.



- Iz vtiča odstranite vse nečistoče in ga trdno vključite v vtičnico. Zamazani vtiči lahko povzročijo požar ali električni udar.
- V primeru kakršnih koli nenavadnosti, kot je vonj po zažganem, napravo takoj izklopite in izvlecite vtič iz vtičnice. Obrnite se na serviserja.
- Preden začnete napravo čistiti, jo vedno izklopite in iz vtičnice izvlecite vtič.
- Uporabljajte določen električni kabel. Za namestitev enote se obrnite na pooblaščenega serviserja.
- Za popravilo ali vzdrževanje naprave se obrnite na pooblaščenega serviserja.
- Naprave ne smejo uporabljati osebe (tudi otroci) z zmanjšanimi fizičnimi, senzornimi ali mentalnimi sposobnostmi ali osebe s pomanjkljivimi izkušnjami in znanjem, razen če so nadzorovani in so dobili ustrezna navodila glede uporabe od skrbnika.
- Otroci morajo biti pod nadzorom, da se ne bi igrali s klimatsko napravo.

 **POZOR**



- Stikala ne vklaplajte z mokrimi rokami. To lahko povzroči električni udar. Naprave nikoli ne uporabljajte v druge namene, razen tistih, za katere je predvidena.
- Rastlin ali živali nikoli ne izpostavljajte neposrednemu toku zraka.
- Klimatske naprave nikoli ne čistite z vodo. Za čiščenje prav tako nikoli ne uporabljajte vnetljivih sredstev za čiščenje, saj lahko povzročijo požar ali deformacije.
- V bližini enote nikoli ne gorečih predmetov tako, da bi lahko bili pod neposrednim vplivom zraka, ki prihaja iz naprave.
- Na zunanjo enoto klimatske naprave ne polagajte kakršnih koli predmetov.
- Nikoli ne uporabite nestabilnega ali zarjavelega stojala.
- Klimatske naprave ne nameščajte na mesto, kjer so prisotni vnetljivi plini, saj lahko pride do kopičenja plinov in posledično do eksplozije.
- Klimatske naprave nikoli ne pustite delovati dalj časa pri odprtih vratih ali oknih ali pri zelo visoki količini vlage.



- Če boste klimatsko napravo uporabljali z drugimi napravami za grejte, bodite pozorni na redno prezračevanje, sicer lahko pride do pomanjkanja kisika.
- Če enote ne boste uporabljali dalj časa, iz vtičnice izvlecite vtič. Nakopičen prah lahko povzroči požar.
- Med grmenjem klimatsko napravo vedno izklopite in iz vtičnice izvlecite vtič, saj lahko v nasprotnem primeru pride do poškodb električnih delov.
- Preverite, ali je cev za odvajanje vode pravilno priključena. V nasprotnem primeru lahko pride do iztekanja vode.
- Preverite, ali kondenzirana voda izteka iz cevi za odvajanje brez težav. Če izteka brez težav, lahko pride do poškodb zaradi vode.
- Klimatska naprava mora biti ozemljena v skladu z veljavnimi zakoni.
- Zaradi varnostnih razlogov vam priporočamo namestitvev ozemljitvenega stikala.
- Če pride do poškodbe napajalnega kabla, ga mora zamenjati proizvajalec, pooblaščen servisler ali podobno kvalificirana oseba, saj se boste tako izognili nesreči.

NAZIVI DELOV

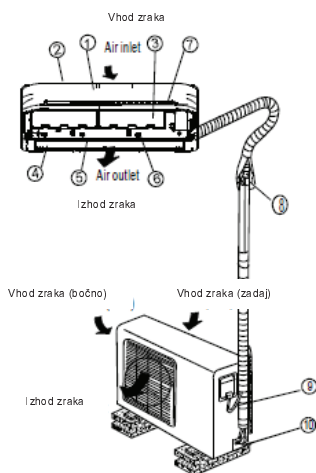

Zaslon



Nazivi delov

Notranja enota

1. Sprednja plošča
2. Vhod zraka
3. Zračni filter
4. Izhod zraka
5. Vodravna lamela za pretok zraka
6. Navpična lamella za pretok zraka
7. Zaslon

Zunanja enota

8. Priklopna cev
9. Priklopni kabel
10. Zaviralni ventil

OPOMBA:

Vse slike v the navodilih so le v demonstrativne namene. Dejanska oblika notranje enote se lahko razlikuje na sprednji plošči in zaslonu. Dejanska oblika naprave je pomembnejša.

Zaslon

88 Digitalni zaslon:

- Prikazuje nastavitve temperature pri delovanju klimatske naprave.
- Prikazuje sobno temperature v načinu delovanja FAN (VENTILATOR).
- Prikazuje kode samodiagnoze.
- Prikazuje **ON** tri sekunde, ko je vklopljena funkcija časovnika (Timer ON), Fresh, Swing, Turbo ali Silence.
- Prikazuje **OF** tri sekunde, ko je izklopljena funkcija časovnika (Timer OFF)
- Prikazuje **OF** tri sekunde, ko so funkcije Fresh, Swing, Turbo ali Silence preklicane.
- Prikazuje **df** v načinu Odtajevanja.
- Prikazuje **cf**, ko je vklopljena funkcija zaščite pred mrzlim zrakom med gretjem.
- Prikazuje **SC** med postopkom samočiščenja (če je na voljo).
- Prikazuje **FP** pod 8°C med gretjem (če je na voljo)
- Ko je funkcija ECO (po izboru) vklopljena **88** se postopno prikazuje kot **E - C - O** nastavljena temperature -E... v enosekundnih intervalih.

OPOMBA:

Navodila za uporabo infrardečega daljinskega upravljalnika so vključena v ta priročnik.

NAVODILA ZA UPORABO

Delovna temperatura

Način delovanja Temperatura	Hlajenje	Gretje	Izsuševanje
Sobna temperatura	17°C~32°C (62°F~90°F)	0°C~30°C (32°F~86°F)	10°C~32°C (50°F~90°F)
Zunanja temperatura	0°C~50°C (32°F~122°F)	-15°C~30°C (5°F~86°F)	0°C~50°C (32°F~122°F)
	15°C~50°C (5°F~122°F) Za modele sa sustavom niske temperature hlajenja		

OPOMBA:

Optimalne rezultate boste dosegli znotraj navedenih temperatur. Če se klimatska naprava uporablja v pogojih, ki niso navedeni, se bodo aktivirale določene varnostne nastavitve in povzročile nenormalno delovanje naprave.

2. Relativna vlaga prostora mora biti nižja od 80 %. Če klimatska naprava deluje izven te vrednosti, se lahko na njeni površini kondenzira voda. Nastavite navpično lamelo pretoka zraka na maksimalni kot (navpično glede na tla) in ventilatorje na največjo hitrost (HIGH).

Priporočilo: Za enote, ki uporabljajo električni grelec, ko je zunanja temperatura nižja od 0° C (32° F), priporočamo, da napravo pustite vklopljeno, da bi tako zagotovili njeno neovirano delovanje.

Ročno upravljanje

Klimatska naprava je opremljena s tipko za ročno kontrolo, do katere lahko pridete tako, da odprete sprednjo ploščo. Naprava se lahko torej začasno uporablja ročno, če je daljinski upravljalnik onesposobljen ali potrebuje vzdrževanje.

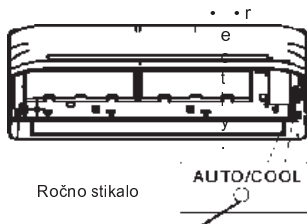

OPOMBA: Napravo morate pred uporabo ročnega stikala izklopiti. Če je naprava vklopljena, pritisčajte na ročno stikalo, dokler se naprava ne izklopi.

- Odprite in dvignite sprednjo ploščo proti določenemu kotu, dokler se s klikom ne pritrdi.
- Ko pritisnete stikalo za ročno upravljanje, se prisilno zažene način AUTO. Če stikalo pritisnete dvakrat v petih sekundah bo naprava delovala v načinu COOL.
- Po uporabi ploščo vrnite na njeno mesto.

POZOR

- Stikalo se uporablja v namen testiranja. Bolje, da se uporabi izogibate.
- Za vitev na upravljanje prek daljinskega upravljalnika uporabljajte daljinski upravljalnik.

Nadzor smeri pretoka zraka

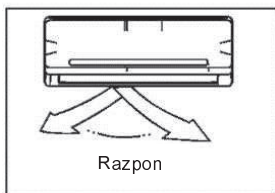
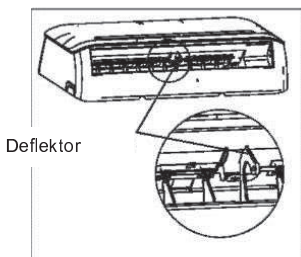
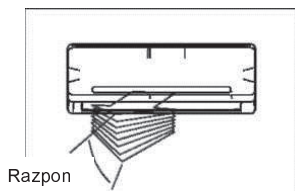

- Pravilno namestite smer pretoka zraka, sicer lahko pride do neugodne ali neizenačene temperature.
- Namestite vodoravno lamelo s pomočjo ročnega upravljalnika.
- Ročno namestite navpično lamelo.

Za nastavev navpičnega pretoka zraka (gor – dol)

To funkcijo uporabite, ko naprava deluje. Pretok zraka nastavite z daljinskim upravljalnikom. Vodoravna lamela se lahko premika v razponu 6° z vsakim pritiskom ali samodejno niha. Za podrobnosti glejte NAVODILA ZA UPORABO DALJINSKEGA UPRAVLJALNIKA.

Za nastavev vodoravnega pretoka zraka (levo - desno)

- Ročno premaknite navpično lamelo, da bi nastavili pretok zraka v želeni smeri.

POMEMBNO: Ne vtikajte prstov v vhodne/izhodne odprtine, saj ventilator, ki se vrti z visoko hitrostjo, predstavlja nevarnost.

POZOR

- Klimatske naprave ne uporabljajte dalj časa tako, da je smer pretoka zraka nastavljena navzdol med hlajenjem ali sušenjem, sicer lahko pride do kondenzacije na površini vodoravne lamele, kar povzroča, da vlaga pride v stik s podom ali pohištvo.
- Ko se klimatska naprava vklopi takoj, ko ste jo izklopili, vodoravne lamele morda ne bo mogoče premakniti približno 10 sekund.
- Odprti kot vodoravne lamele ne sme biti premajhen, saj lahko zaradi omejenosti pretoka zraka oslabi HLAJENJE ali GRETJE.
- Vodoravne lamele ne premikajte ročno, saj bi jo lahko pomaknili. Prosimo, da prenehate z opraviлом, klimatsko napravo izključite iz električnega omrežja za nekaj sekund, nato pa ga ponovno priključite.

Kako deluje klimatska naprava

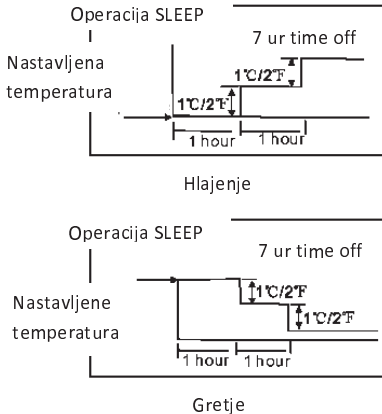

Osnovni načini delovanja: AUTO/COOL/DRY/HEAT

(*) Neodvisno od modela

Funkcija AUTO

- Ko klimatsko napravo nastavite na funkcijo AUTO, bo samodejno izbrano hlajenje, gretje (le modeli za hlajenje/gretje) ali ventilacija, odvisno od izbrane temperature in sobne temperature.
- Klimatska naprava bo samodejno kontrolirala sobno temperaturo glede na temperaturo, ki ste jo nastavili.
- Če s funkcijo AUTO niste zadovoljni, lahko ročno izberete želene pogoje.

Funkcija SLEEP

Ko pritisnete tipko SLEEP na daljinskem upravljalniku med hlajenjem, gretjem (le modeli za hlajenje/gretje) ali med delovanjem funkcije AUTO, bo klimatska naprava samodejno povečala hlajenje ali zmanjšala gretje vsako uro za 1°C prvi dve uri, nato pa bo naslednjih 5 ur mirovala in se zatem izklopila. To zagotavlja varčevanje z energijo ter prijetne temperature ponoči.

Funkcija DRYING (IZSUŠEVANJE)

- Temperatura se uravnava med izsuševanjem s ponavljajočim se vklopjanjem in izklopjanjem funkcije hlajenja ali ventilacije. Hitrost ventilatorja je LOW (nizka).

Funkcija HEATING

Klimatska naprava deluje po principu toplotne črpalke, vpijajoč toploto iz zunanega zraka, ki se nato prenaša v notranjo enoto. Kot rezultat se delovanje naprave zmanjšuje z znižanjem zunanje temperature. Če menite, da učinkovitost grelja ni zadovoljiva, vam priporočamo, da napravo uporabljate v kombinaciji z drugimi grelci.

Optimalno delovanje

Da bi dosegli optimalno delovanje, bodite pazljivi na sledeče:

- Pravilno nastavite smer pretoka zraka tako, da ni usmerjen direktno proti ljudem.
- Nastavite temperaturo tako, da bo karseda prijetno. Ne nastavljajte previsokih ali prenizkih temperatur, saj porabljajo veliko energije.
- Med HLAJENJEM in GRETJEM zaprite okna in vrata, saj se v nasprotnem primeru učinek delovanja lahko zmanjša.
- Omejite porabo energije (med delovanjem) s pomočjo funkcije TIMER.
- V bližini zračnega vhoda ali izhoda ne postavljajte predmetov, sicer se lahko zniža učinkovitost klimatske naprave ali ta preneha delovati.
- Občasno preverite zračne filtre in jih očistite, če je to potrebno.

Posebne funkcije

Lociranje mesta iztekanja hladilnega plina (po izboru)

S pomočjo te nove tehnologije se bo na zaslonu pojavila „EC“ koda ali bo LED signalna lučka svetila (odvisno od modela), ko zunanja naprava locira mesto iztekanja hladilnega plina.

Funkcija pomnjenja kota vodoravne lamele (po izboru):

Znotraj dovoljenega razpona kota vodoravne lamele se shrani in vrne na položaj, ki ga je nazadnje izbral uporabnik. Če kot presega razpon, se shrani meja razpona. To se ne bo zgodilo, ko je pritisnjena tipka Turbo ali stikalo za ročno upravljanje. Priporočamo, da odprti kot vodoravne lamele ni premajhen, saj se v tem primeru nabira kondenzirana voda in kaplja z lamele.

Funkcija SELF CLEAN (SAMOČIŠČENJE) (po izboru)

- Bakterije v zraku izkoriščajo vlago na notranjem izmenjevalniku toplote za rast. Redno sušenje izmenjevalnika preprečuje njihovo rast. S pritiskom na tipko SELF CLEAN bo sistem samodejno zagnal ta postopek. To lahko izvajate tako pogosto, kot želite.
- Pri modelih samo za hlajenje je notranji ventilator 30 minut aktiven na nizki hitrosti in se samodejno izklopi.
- Pri modelih za gretje in hlajenje bo naprava delovala po naslednjem zaporedju: način FAN in nizka hitrost ventilatorja – način HEAT in nizka hitrost ventilatorja – način FAN – zaustavitev delovanja – izklop. Ta funkcija je aktivirana le v načinu COOLING in DRY. Pred vklopom klimatske naprave se priporoča 30 minut hlajenja. S pritiskom na tipko SELF CLEAN ali ON/OFF se med ciklom čiščenja postopek ustavi in naprava se izklopi.

Opomba:

Ta funkcija je dostopna le prek COOL in DRY opcij. Preden izberete funkcijo, vam priporočamo, da pustite, da klimatska naprava približno pol ure deluje s funkcijo hlajenja. S pritiskom SELF CLEAN ali ON/OFF med ciklom čiščenja se postopek prekine in naprava izklopi.

Funkcija CLEAN AIR (po izboru)

Izboljšanje kakovosti zraka v prostoru je en od pomembnih ciljev klimatske naprave. Ta klimatska naprava je opremljena z ionizatorjem ali plazemskim zbiralnikom prahu (odvisno od modela). Ob anionih, ki jih ustvarja ionizator, se prostor napolnjuje s svežim, naravnim in zdravim zrakom. Plazemski zbiralnik prahu ustvari območje ionizacije. S prehodom skozi visokonapetostni generator ionov se zrak pretvarja v plazmo. Večji del prahu, dima in cvetnega prahu iz zraka zadržuje elektrostatični filter.

Funkcija proti plesni (po izboru)

Ko izklopite opcijo COOL, DRY, AUTO (Cool) bo nadaljeval z delovanjem približno 10 minut (odvisno od modela) z rahlo sapico. To bo pripomoglo, da se voda, ki se je kondenzirala v notranjosti izparilnika, posuši ter se s tem prepreči nastanek plesni. Med funkcijo proti plesni ne zaganjajte ponovno klimatske naprave, dokler se ta popolnoma ne izklopi.

Funkcija auto-restart (po izboru)

V primeru izpada električne energije, se klimatska naprava izklopi. Ko se električna energija vrne, se naprava samodejno vklopi in nadaljuje z delovanjem.

Funkcija WIFI kontrole (po izboru)

Za enote s funkcijo WIFI kontrole povežite WIFI modul in komunikacijski modul s ploščo zaslona tako, da lahko napravo upravljate z daljinskim upravljalnikom ali mobilnikom.

Funkcija opomnika na zračni filter (po izboru)

Funkcija opomnika čiščenja zračnega filtra:

Po 240 urah delovanja se bo na notranjem zaslonu prikazal in utripal napis „**CL**“. Ta funkcija je opomnik na čiščenje zračnega filtra v namen učinkovitejše izvedbe. Po 15 sekundah se bo sistem vnil v začetno stanje zaslona. Ko se pojavi **CL** indikator, štirikrat pritisnite LED tipko na daljinskem upravljalniku ali trikrat stikalo za ročno upravljanje, da bi ponastavili čas, sicer bo **CL** indikator še naprej utripal 15 sekund pri naslednji uporabi naprave.

Funkcija opomnika menjave filtra:

Po 2880 urah delovanja se bo na notranjem zaslonu prikazal in utripal napis „**nF**“. Ta funkcija je opomnik menjave zračnega filtra z namenom učinkovitejše izvedbe. Po 15 sekundah se bo sistem vnil v začetno stanje zaslona. Ko se pojavi indikator **nF**, štirikrat pritisnite LED tipko na daljinskem upravljalniku ali trikrat stikalo za ročno upravljanje, da bi ponastavili čas, sicer bo indikator **nF** še naprej utripal 15 sekunda pri naslednji uporabi naprave.

Funkcija Mute (po izboru)

Pritisnite tipko LED na daljinskem upravljalniku, da bi ugasnili notranji zaslon in izklopili zvočni signal naprave, kar ustvarja udobno in tiho okolje.

ČIŠČENJE IN VZDRŽEVANJE

Čiščenje in vzdrževanje

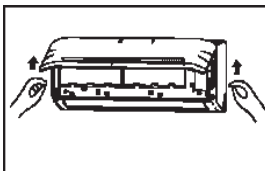

Drška filtra

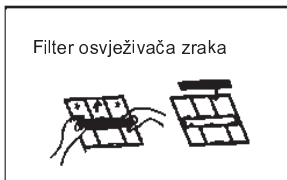
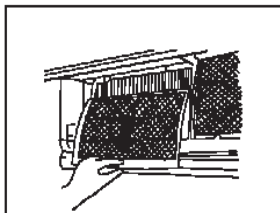

Filter osvježivača zraka

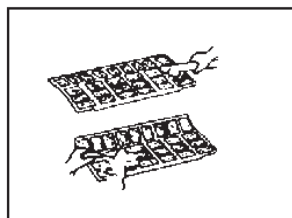

Pred vzdrževanjem

Pred čiščenjem napravo izklopite. Za čiščenje uporabljajte mehko in suho krpo. Ne uporabljajte belil ali abrazivnih sredstev.

OPOMBA: Napajanje morate pred čiščenjem ali servisom izključiti!



- Za čiščenje naprave ne uporabljajte krpe ali čistilnega sredstva za prah s kemikalijami.
- Za čiščenje prav tako ne uporabljajte bencina, razredčila, sredstva za poliranje in podobnih topil. Le-ta lahko povzročijo razpoke ali deformacije plastične površine.
- Za čiščenje sprednje plošče nikoli ne uporabljajte vodo, ki ima več kot 40° C, saj lahko povzroči deformacijo ali razbarvanje.

Čiščenje naprave

Klimatsko napravo brišite le z mehko in suho krpo. Če je naprava zelo umazana, jo obrišite z v vodi navlaženo krpo.

Čiščenje filtra za osveževanje zraka

Zamašeni filter za zrak zmanjšuje učinkovitost hlajenja. Filter čistite enkrat na dva tedna.

1. Dvignite ploščo notranje enote do kota, kjer se bo s klikom ustavila. Pri nekaterih modelih ploščo podprete s pomočjo opornika.
2. Primite ročko filtra za zrak in jo malce dvignite, tako da izstopi iz nosilca filtra, nato pa jo povlecite navzdol.
3. Izvlecite mali filter za osveževanje zraka iz večjega zračnega filtra. Očistite ga s sesalcem in ga občasno zamenjajte.
4. Večji zračni filter očistite z milnico in ga sperite s čisto vodo. Otrsite višek vode in filter osušite na hladnem mestu. Filter občasno zamenjajte.

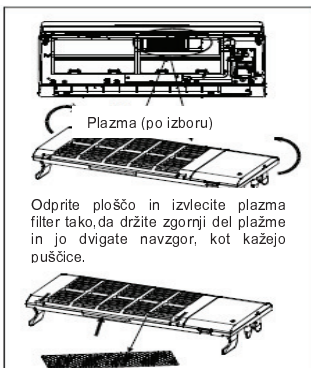

Odprite ploščo in izvlecite plazma filter tako, da držite zgornji del plazme in jo dvigate navzgor, kot kažejo puščice.

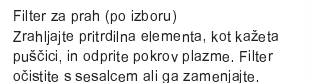

Filter za prah (po izboru)
Zrahljajte pritrdilna elementa, kot kaže ta puščici, in odprite pokrov plazme. Filter očistite s sesalcem ali ga zamenjajte.

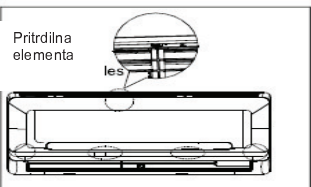
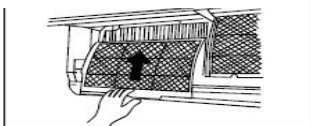

Modelov s plazmo se ne dotikajte 10 minut po tem, ko ste odprli sprednjo ploščo. Plazmo očistite v skladu z navodili v levem okvirju.

5. Vrnite manjši filter na tisti večji.
6. Vrnite filter v napravo po obratnem zaporedju od opisanega v točki 2.
7. Zaprite sprednjo ploščo. Preverite, ali sta pritrdilna elementa "sedla" na svoje mesto in ali je plošča do konca zaprta.

Priprava naprave za daljši premor v delovanju

Če naprave dalj časa ne boste uporabljali, sledite korakom:

- 1) Očistite notranjo enoto in filtra.
- 2) Pustite da ventilator deluje pol dneva, da bi se notranjost naprave posušila.
- 3) Izklopite klimatsko napravo ter izvlecite vtič iz vtičnice.
- 4) Odstranite baterije iz daljinskega upravljalnika. Občasno je treba vzdrževati in čistiti zunanjo enoto. Tega ne poskušajte narediti sami. Obrnite se na prodajalca ali serviserja.

Predsezonski pregled

- Preverite, ali so električni void prekinjeni ali izklopljeni.
- Očistite notranjo enoto in filtra.
- Preverite, ali izteka voda ali olje.
- Po daljši neuporabi preverite, ali je vhod ali izhod zraka blokiran.

⚠ Pozor

- Ne dotikajte se kovinskih delov naprave, ko odstranjujete filtre. Ko delate z ostrimi kovinskimi robovi, se lahko poškodujete.
- Za čiščenje notranjosti naprave ne uporabljajte vode. Izpostavljanje vode lahko uniči izolacijo, kar lahko pripelje do električnega udara.
- Ko čistite napravo, preverite, ali so naprava in stikala izklopljeni.
- Zračnega filtra ne perite z vodo, toplejšo od 40°C. Popolnoma posušite filter na hladnem mestu. Ne izpostavljajte ga neposredni sončni svetlobi, saj se lahko skrči.

Nasveti za odpravljanje težav

Naslednje situacije se lahko pojavijo med normalnim delovanjem in ni nujno, da pomenijo okvaro.

Simptom	Vzrok
Po ponovnem zagonu	Da bi preprečili pregorevanje varovalke, kompresor ne bo deloval, dokler je v vamostni funkciji prve 3 minute po hitrem izklopu in vklopu napajanja.
Sprememba hitrosti ventilatorja – nato normalna	Dogaja se samodejno med gretjem: --preprečuje pihanje mrzlega zraka na začetku gretja --samodejno izvaja postopek odtajevanja -- izvaja postopek gretja pri nizkih temperaturah
Postopek gretja hitro preneha in lučka za odtajevanje utripa	V načinu HEAT se notranja enota občasno ustavi za največ 10 minut zaradi samodejnega odtajevanja.
Iz notranje enote se širi bela meglica	Bela meglica lahko nastane zaradi velike razlike v temperaturi med vhodnim in izhodnim zrakom v času HLAJENJA v prostoru, kadar je zelo vlažno.
	Bela meglica lahko nastane zaradi vlage, ki nastane pri odtajevanju in se ponovno zažene gretje.
Klimatska naprava proizvaja tihi zvok	Lahko se sliši tiho piskanje, ko je zagnan kompresor ali je pravkar prenehal z delovanjem. To je zvok pretoka in prenehanja pretakanja hladilne snovi.
	Prav tako lahko slišite tiho škripanje, ko je kompresor zagnan ali je pravkar prenehal z delovanjem. To povzroča širjenje toplote in umikanje hlada na plastičnih delih naprave ob spremembi temperature.
	Lahko se sliši hrup hitrega izhoda zraka zaradi vračanja lamele v začetni položaj, ko prvič vklopite napravo.
Prah se izpihuje iz notranjosti naprave	To je normalna situacija, do katere pride, ko klimatske naprave niste uporabljali dalj časa ali ob prvi uporabi.
Iz enote se širi čuden vonj	Vzrok je v vonju v notranji enoti, ki prihaja iz materialov, pohištva ali dima. Če ne gre za to, se obrnite na pooblaščenega serviserja.
Preklapljanje na ventilator med hlajenjem in gretjem	Sobna temperatura je dosegla nastavljeno temperaturo na daljinskem upravljalniku. Če ne gre za to, se obrnite na pooblaščenega serviserja
Delovanje naprave je nepredvidljivo in neustrezno	Motnje oddajnika ali ojačevalca signala lahko povzročijo nepravilnosti v delovanju.
	Izključite in ponovno vključite napajanje.
	Pritisnite ON/OFF na daljinskem upravljalniku za ponoven zagon.

OPOMBA: Če težava ni odpravljena, se obrnite na prodajalca ali najbližji center za podporo uporabnikom. Informirajte jih o podrobnostih okvare ter serijski številki modela.

Vodič za odpravljanje težav

Preden pokličete in zahtevate servis, poskusite težave odpraviti z naslednjimi pregledi:

Simptom	Diagnostika
Naprava ne deluje	-- Ali je prišlo do prekinitve napajanja?
	-- Ali je stikalo izklopljeno oziroma je pregorela varovalka? _____
	-- Ali časovnik deluje?
	-- Ali so baterije daljinskega upravljalnika prazne? -- Ali so baterije daljinskega upravljalnika pravilno nameščene?
Slabo gretje ali hlajenje	-- Ali sta filtra zamazana? _____
	-- Ali je vhod ali izhod zraka in naprave omejen?
	-- Ali so nastavitve temperature in način delovanja ustrezne?
	-- Ali so vrata in okna odprta?
	-- Ali je hitrost ventilatorja visoka, lamele pa omogočajo maksimalen pretok zraka?
	-- Ali je soba izpostavljena neposredni sončni svetlobi med hlajenjem? -- Ali so med hlajenjem vklopljene druge naprave, ki oddajajo toploto, oziroma je v prostoru preveč ljudi? -- Ali je aktivirana funkcija SILENCE? Med delovanjem funkcije SILENCE je najpomembnejše znižanje zvoka naprave in je lahko delovanje zmanjšano.
Indikacijske lučke utripajo	Naprava bo morda prenehala z delovanjem ali pa bo delovala v opciji varnostnih ukrepov (odvisno od modela). Počakajte približno 10 minut, težava se bo morda samodejno odpravila, če pa ne, jo izključite iz električnega omrežja in ponovno vključite. Če težava ni odpravljena, napravo izključite iz električnega omrežja in se obrnite na najbližji center za pomoč uporabnikom.
Na notranji enoti se prikazujejo kode napak kot so: E0,E1,E2...P1,P2,P3. ..or F1, F2, F3.....	

Če težava ni odpravljena, se obrnite na lokalnega distributerja ali najbližji center za podporo uporabnikom. Pomembno je, da jih podrobno informirate o okvari in modelu vaše naprave.



POZOR

V primeru spodaj navedenega takoj izklopite napravo

- Napajalni kabel je poškodovan ali nenavadno topel.
- Čuti se vonj po zažganem.
- Iz naprave se slišijo glasni ali nenavadni zvoki.
- Varovalka je pregorela, varnostno stikalo pa se pogosto vklopi.
- Voda ali drugi predmeti so padli v napravo oziroma padajo iz nje.



NAVEDENIH OKVAR NE SKUŠAJTE ODPRAVITI SAMI! OBRNITE SE NA POOBLAŠČENEGA SERVISERJA!

VSEBINA

Ravnanje z daljinskim upravljalnikom	2
Specifikacije daljinskega upravljalnika	3
Funkcijske tipke	5
Pokazatelji na LCD	7
Kako uporabljati tipke	8
Samodejna delovanja	8
Hlajenje/Gretje/Ventilatorsko delovanje	8
Sušenje.....	9
Nastavitev smeri pretoka zraka	9
Časovnik (timer)	10
SPANJE/OSVEŽEVANJE	13
LED/SPREMLJAJ ME	14
TURBO/SAMODEJNO ČIŠČENJE.....	14

Ravnanje z daljinskim upravljalnikom

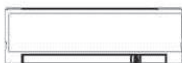

Lokacija daljinskega upravljalnika.

- Daljinski upravljalnik uporabljajte v premeru 8 metrov od naprave in ga usmerite proti sprejemniku. Prejem se potrdi s kratkim zvočnim signalom.

VARNOSTNI UKREPI

- Klimatska naprava ne bo delovala, če zavese, vrata ali drugi predmeti ovirajo signal daljinskega upravljalnika proti notranji enoti.
- Preprečite stik kakršne koli tekočine z daljinskim upravljalnikom. Daljinskega upravljalnika ne izpostavljajte neposredni sončni svetlobi ali vročini.
- Če je infrardeči signal sprejemnika notranje enote izpostavljen neposredni sončni svetlobi, klimatska naprava ne bo pravilno delovala. Uporabljajte zavese, da bi preprečili vpliv sončne svetlobe na sprejemnik.
Če ostali električni aparati reagirajo na daljinski upravljalnik, potem te aparate premaknite ali pa se posvetujte s svojim prodajalcem.

Menjava baterij

Daljinski upravljalnik deluje s pomočjo dveh suhih baterij (R03/LR03X2), ki se nahajata v zadnjem delu in sta zaščiteni s pokrovom.

- (1) Odstranite pokrov, tako da ga potisnete, da zdrsne.
- (2) Odstranite stari bateriji in vstavite novi tako, da postavite plus (+) in minus (-) na vnaprej določeni mesti.
- (3) Namestite pokrov nazaj na njegovo mesto.

POZOR: Po odstranjevanju starih baterij daljinski upravljalnik izbriše vse programe, zato morate po vstavitvi novih reprogramirati programe.

VARNOSTNI UKREPI

- Ne uporabljajte skupaj starih in novih baterij.
- Baterij ne puščajte v daljinskem upravljalniku, če jih ne boste uporabljali naslednja dva ali tri mesece.
- Baterije ne odlagajte med preostale gospodinjne odpadke. Skupina tovrstnega odpada se posebej reciklira.

Ravnanje z daljinskim upravljalnikom

Specifikacije daljinskega upravljalnika

Model	RG36A11/BGEF
Ocenjena napetost	3.0V (Suhe baterije R03/LR03X2)
Razdalja dometa signala	8 m
Okolje	-5°C 60°C

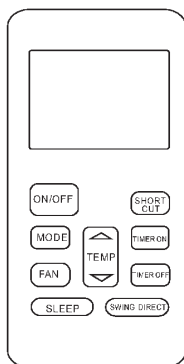

Lastnosti funkcij

1. Funkcije: AUTOMATSKO, HLAJENJE, SUHO, GRETJE in VENTILACIJA.
2. Nastavljanje časovnika za 24 ur.
3. Nastavitev ocenjene notranje temperature: 17°C~30°C.
4. Polna funkcija LCD-ja (tekoči kristalni zaslon).

POZOR:

- Oblika tipke se lahko razlikuje od tistega, ki ste ga kupili in je odvisna od posameznega modela.
- Vse opisane funkcije se izvajajo prek notranje enote.
Če notranja enota nima teh lastnosti, se ne bodo izvajali določeni ukazi, za katere ste na daljinskem upravljalniku pritisnili na tipko.

Funkcije tipk

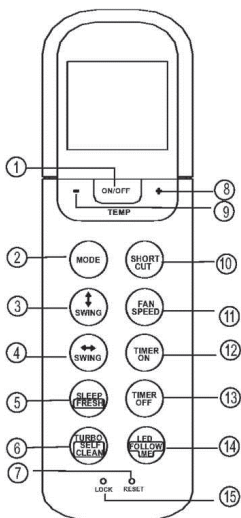

1. ON/OFF tipka

Aktivira se s pritiskom tipke in ugasne s ponovnim pritiskom.

2. NAČIN tipka

Vsakič, ko pritisnete to tipko, sledi ena od naslednjih funkcij:

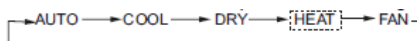

POZOR: Ne izbirajte način GRETJA, če je vaša naprava kupljena kot naprava za samo hlajenje. Modelov za GRETJE klimatske naprave, ki so le za hlajenje, ne podpirajo.

3. Nihanje< tipka

Uporablja se za zaustavitev ali zagon vodoravne lamele za zrak in nastavitev zelene smeri pretoka zraka gor/dol. Lamela se spreminja za 6 stopinj z vsakim pritiskom na tipko. Če držite tipko pritisnjeno več kot 2 sekundi, bo lamela samodejno zanihala gor-dol.

4. Nihanje »> tipka

Uporablja se za ustavljanje in zagon vertikalne lamele za zrak ter nastavitev zelene smeri pretoka zraka levo/desno. Vertikalna lamela se spreminja za 6 stopinj z vsakim pritiskom tipke. Notranje enote na zaslonu za 1 sekundo prikažejo 'VV'. Če je tipka pritisnjena dlje od 2 sekund, je nihanje vertikalnega pretoka zraka vklopljeno. Notranje enote na zaslonu prikažejo 'IIII', nato utripa štirikrat in zatem se temperatura znova nastavi na isto. Če ustavite nihanje, se bo na zaslonu za dve sekundi prikazal napis 'LC'.

POZOR: Ko je način nihanja vklopljen, nekatere enote na zaslonu izpišejo 'ON' in 'OF', ko je način nihanja ustavljen.

5. SPANJE/POČIVANJE (opcija) tipka

Aktivna/onemogočena funkcija SPANJE. Če utripa dlje od dveh sekunda, se aktivira funkcija POČIVANJE, ponoven pritisk tipke pa funkcijo izklopi.

POZOR: Dokler je naprava v načinu SPANJE, se lahko preklopi s pritiskom na tipko NAČIN, HITROST VENTILATORJA ali ON/OFF tipko.

Funkcijske tipke

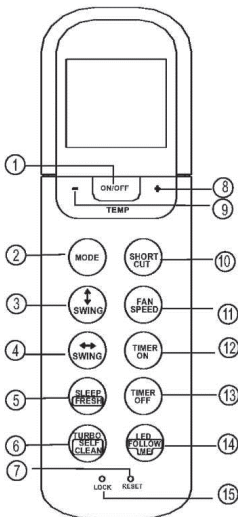

6. TURBO/SAMOČISTILEC TIPKA:

Aktivirana/onemogočena TURBO funkcija. Če jo držimo pritisnjeno več kot dve sekundi, se aktivira SAMOČIŠČENJE, ponovni pritisk, daljši od dveh sekunda, ga bo ponovno deaktiviral.

7. TIPKA za ponastavljanje:

Ko pritisnete tipko za ponastavljanje, se bodo vse trenutne funkcije ustavile in naprava se vrne v začetno stanje.

8. PLUS Tipka (+)

To tipko pritisnete za povišanje temperature v razponu 17°C-30°C.

9. MINUS Tipka (-)

To tipko pritisnete za znižanje temperature v razponu 17°C-30°C.

10. BLIŽNJICA (SHRANJENA BLIŽNJICA) tipka

- Uporablja se za ponovni zagon trenutnih funkcij ali ponovni zagon predhodnih operacij.
- Če boste pri prvem vklopu električne energije pritisnili tipko BLIŽNJICA, bo naprava delovala v SAMODEJNEM NAČINU, 24°C, in hitrost ventilatorja bo na samodejnem načinu.
- To tipko pritisnete, ko je daljinski upravljalnik vklopljen in naprava bo takoj znova zagnala predhodne nastavitve, vključno z načinom delovanja, nastavitvami temperature, nivoja hitrosti ventilatorja in način spanja (če je aktiviran). Oddajnik bo napravi poslal signal.
- Če tipko pritisnete, dokler je naprava ugasnjena, bo oddajnik le vnil predhodne nastavitve, ampak napravi ne bo poslal signala. Način spanja bo onemogočen.
- Če pritisnete za več kot dve sekundi, bo naprava samodejno vrnila trenutne nastavitve delovanja, vključno z nastavitvami temperature, nivojem hitrosti ventilatorja in način spanja (če je le-to aktivirano).

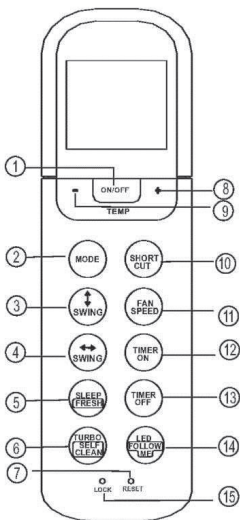

11. HITROST VENTILATORJA tipka

Hitrost ventilatorja nastavite v štirih korakih:

→ AUTO → LOW → MED → HIGH →

12. ČASOVNIK

To tipko pritisnite, da bi samodejno zagnali časovnik. Vsak pritisk tipke bo samodejni časovnik povečal za 30 minut.

Ko nastavljeni čas na zaslonu pokaže 10 H, bo vsak pritisk časovnik samodejno povečal za 60 minut. Da bi preklicali samodejno nastavljeni časovnik, ga enostavno nastavite na 0.0.

13. ČASOVNIK OFF tipka

To tipko pritisnite, da bi izklopili samodejno sledenje časovnika. Vsak pritisk bo samodejno nastavljeni časovnik povečal za 30 minut.

Ko nastavljeni čas na zaslonu prikaže 10H, vsak pritisk tipke časovnik poveča za 60 minut. Da bi preklicali samodejni časovnik, enostavno nastavite čas samodejnega časovnika na 0.0.

14. LED/SLEDI MI tipka

Onemogoči/Aktiviraj notranji zaslon. Ko tipko pritisnete za več kot dve sekundi, bo funkcija SLEDI MI aktivirana, če pa ponovno pritisnete isto tipko za več kot dve sekundi, bo funkcija onemogočena.

15. ZAKLEPANJE tipka

Ko pritisnete tipko ZAKLEPANJE, so vse trenutne funkcije zaklenjene v daljinskem upravljalniku in ta se ne bo odzival na nobena dejanja, razen na ZAKLEPANJE. Ponovno pritisnite na isto funkcijo, da bi preklicali funkcijo ZAKLEPANJE.

Pokazatelji na zaslonu

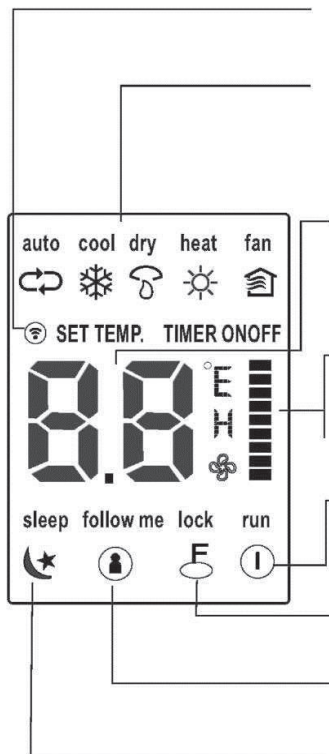

Prenosni pokazatelj

Prenosni pokazatelj svetli, ko daljinski upravljalnik prenaša signale notranjim enotam.

Način zaslona

Prikazuje trenutne operacije. Vključno s samodejno (↻), hlajenje (❄), sušenje (☁), gretje (☀) (ni na voljo pri napravah, ki so le za hlajenje), ventilator (🌀) ter ponovno vračanje na samodejno (↻).

- Prikaz temperature/časovnika

Prikazuje nastavev temperature (17°C–30°C). Ko napravo nastavite na funkcijo VENTILATOR, ne bo omogočeno nastavljanje temperature. Če je naprava v načinu ČASOVNIKA, prikazuje ON/OFF način časovnika.

"Prikaz hitrosti ventilatorja

Prikazuje izbrano hitrost ventilatorja, SAMODEJNO (brez prikaza) in tri stopnje hitrosti ventilatorja " = " (NIZKO) " | " (NORMALNO) " ' ' " (VISOKO). Hitrost ventilatorja je SAMODEJNA, ko je stanje v načinu na SAMODEJNO ali SUŠENJE.

Prikaz zaklepanja

Prikazuje se, ko je način ZAKLEPANJA aktiviran.

SLEDI MI na zaslonu

Prikazuje se, ko je funkcija SLEDI MI aktivirana.

-ON/OFF disolav

. Prikaz načina spanja

Prikazuje se v načinu spanja.

Za preklic ponovno pritisnite tipko SPANJE.

Pozor:

Vsi pokazatelji, prikazani na sliki, so le v ilustrativne namene. Vendar so med samim delovanjem na zaslonu prikazani le relativni funkcionalni simboli.

Kako uporabljati tipke!

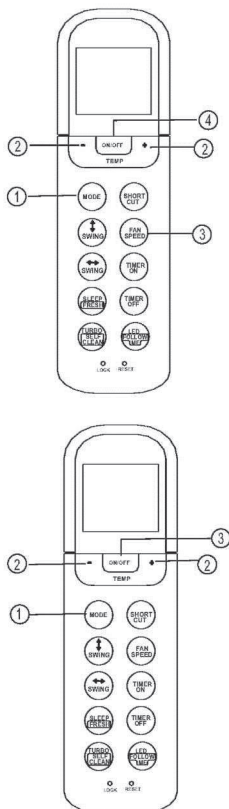

Samodejno delovanje

Prepričajte se, da je naprava vključena v električno omrežje ter da je elektrika dostopna. OPREATIVNI pokazatelj na zaslonu notranje enote se zažene z utripanjem.

1. Pritisnite tipko **NAČIN**, da bi izbrali samodejni način.
2. Pritisnite **GOR/DOL**, da bi nastavili želeno temperaturo. Temperaturo lahko nastavite v razponu 17°C–30°C v intervalih po 1°C.
3. Pritisnite tipko **ON/OFF**, da bi zagnali klimatsko napravo.

POZOR

1. V *SAMODEJNEM* načinu lahko klimatska naprava izbere način hlajenja, ventilatorja in grejta glede na razliko trenutne temperature v sobi ter nastavljene temperature na daljinskem upravljalniku.
2. V samodejnem načinu ne morete spremeniti hitrost ventilatorja. Hitrost ventilatorja se že samodejno kontrolira.
3. Če vam samodejni način ne ustreza, lahko sami nastavite način.

Hlajenje / Gretje/Ventilator

Prepričajte se, da je naprava vključena v električno omrežje ter da je elektrika dostopna.

1. Za izbor HLAJENJA, GRETJA (pri modelih, ki imajo na voljo gretje in hlajenje) ali VENTILATORJA pritisnite tipko **NAČIN**.
2. Pritisnite tipko **GOR/DOL**, da bi nastavili zeleno temperaturo. Temperaturo lahko nastavite v razponu 17°C–30°C po intervalih 1°C.
3. Pritisnite tipko **VENTILATOR**, da bi izbrali hitrost ventilatorja v štirih korakih – samodejno, nizko, normalno ali visoko.
4. Pritisnite tipko **ON/OFF**, da bi zagnali klimatsko napravo.

POZOR

V načinu ventilator nastavljena temperatura ni nastavljena na daljinskem upravljalniku in nimate možnosti kontrolirati temperaturo v sobi. V tem primeru lahko izvedete le korake 1, 3 in 4.

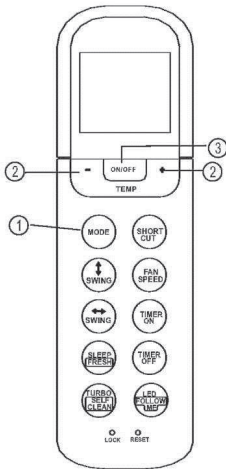

Sušenje

Prepričajte se, da je naprava vključena v vtičnico in da je elektrika omogočena. Operativni pokazatelj na zaslonu notranje enote bo začel utripati.

1. Pritisnite tipko **NAČIN**, da bi izbrali suh način.
2. Pritisnite tipko **GOR/DOL**, da bi nastavili želeno temperaturo. Temperatura je lahko v razponu 17°C–30°C in se povečuje v intervalih po 1°C.
3. Pritisnite tipko **ON/OFF**, da bi zagnali klimatsko napravo.

POZOR

V načinu sušenja ne morete spremeniti hitrost ventilatorja. Hitrost ventilatorja se samodejno kontrolira.

Nastavljanje pretoka zraka

Uporabite **NIHANJE** in tipko **NIHANJE**, da bi nastavili smer pretoka zraka.

1. Uporablja se za zaustavitev ali zagon horizontalne lamele ter nastavitve zelene smeri pretoka zraka gor/dol. Lamela se premika za 6 stopinj z vsakim pritiskom tipke. Če pritisnete za več od dveh sekunda bo lamela samodejno zanihala gor in dol.
2. Ko pritisnete tipko **NIHANJE**, se bo vertikalna lamela premaknila za 6 stopinj za vsak pritisk, pritisk daljši od dveh sekunda pa bo lamelo samodejno zanihal levo-desno.

POZOR: Ko zanihate horizontalno/vertikalno lamelo v položaj, ki bi zagotovil grejje ali hlajenje klimatske naprave, bi se samodejno spremenilo nihanje/gibanje smeri.

Časovnik

Pritisnite tipko TIMER ON, ki lahko nastavi samodejni čas časovnika. Pritisnite tipko TIMER OFF, ki samodejno nastavi čas izklopa naprave.

Kako nastaviti samodejni čas.

1. Pritisnite tipko TIMER ON. Daljinski upravljalnik prikaže TIMER ON, zadnji samodejni čas in signal "h" se prikažejo na LCD zaslonu. Zdaj je pripravljeno za ponastavitev samodejnega časa in za začetek funkcije.
2. Pritisnite tipko TIMER ON ponovno, da bi nastavili želeni čas na časovniku. Vsakič, ko pritisnete tipko, se čas poveča za pol ure med 0 in 10 ur, ter za uro med 10 do 24 ur.
3. Ko ste nastavili TIMER ON, bo prišlo do enosekundnega zamika, preden daljinski upravljalnik pošlje signal klimatski napravi. Nato bo po maksimalno dveh sekundah znak „h“ izginil in na zaslonu se bo prikazalo nastavljanje temperature.

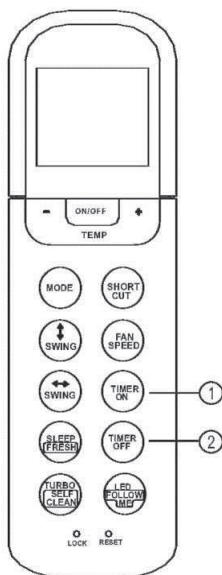

Izklop časovnika.

1. Pritisnite tipko TIMER OFF. Daljinski upravljalnik bo na zaslonu prikazal signal „h“ kot zadnjo postavko pred izklopom časovnika. Zdaj je pripravljeno za ponastavitev časovnika.
2. Pritisnite tipko TIMER OFF znova, da bi nastavili želeni čas izklopa. Vsakič, ko pritisnete tipko, se čas poveča za pol ure med 0 in 10 ur ter za eno uro med 10 in 24 ur.
3. Ko ste nastavili TIMER OFF, bo prišlo do enosekundnega zamika, preden bo daljinski upravljalnik poslal signal klimatski napravi. Po tem bo po maksimalno dveh sekundah signal „h“ izginil in na zaslonu se bo pojavilo nastavljanje temperature.

POZOR

- Učinkovit čas delovanja, nastavljen prek daljinskega upravljalnika, je omejen na naslednje postavke: 0.5, 1.0, 1.5, 2.0, 2.5, 3.0, 3.5, 4.0, 4.5, 5.0, 5.5, 6.0, 6.5, 7.0, 7.5, 8.0, 8.5, 9.0, 9.5, 10, 11, 12, 13, 14, 15, 16, 17, 18, 19, 20, 21, 22, 23 in 24.

Primer nastavitve časovnika

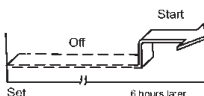
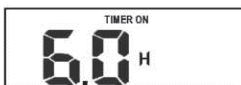

VKLOPLJEN ČASOVNIK

(Samodejno delovanje)

SAMODEJNO DELOVANJE je uporabno, če želite napravo zagnati, preden se vrnete domov. Klimatska naprava se bo zagnala ob nastavljenem času.

Primer:

Začetek delovanja klimatske naprave čez 6 ur.

1. Pritisnite tipko TIMER ON, zadnja nastavitvev pred zagonom in signal "h" se pojavita na zaslonu.
2. Pritisnite tipko TIMER ON, da bi prikazali "6:0h" na TIMER ON zaslonu daljinskega upravljalnika.
3. Počakajte 3 sekunde in na zaslonu se bo ponovno prikazala temperatura. "TIMER ON" pokazatelj se bo prikazal in način bo aktiviran.

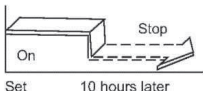

TIMER OFF

(Samodejni izklop)

TIMER OFF je uporabna funkcija, ko želite, da se naprava samodejno izklopi, ko greste spat. Klimatska naprava se bo samodejno izklopila ob nastavljenem času.

Primer:

Ustavitev klimatske naprave čez 10 ur.

1. Pritisnite tipko TIMER OFF, na zaslonu se prikažeta zadnja nastavitve ustavitve delovanja in signal "h".
2. Pritisnite tipko TIMER OFF za prikaz "10h" na TIMER OFF zaslonu daljinskega upravljalnika.
3. Počakajte 3 sekunde in digitalni zaslon bo prikazal temperaturo. "TIMER OFF" pokazatelj se pojavi in nastavitev se aktivira.

KOMBINIRANI ČASOVNIK (TIMER)

(Nastavitev časovnika na ON in OFF istočasno)

TIMER OFF — TIMER ON

(On — Stop — Začetek delovanja)

Ta funkcija je uporabna, če želite izklopiti klimatsko napravo, ko se odpravite spat, in jo zagnati ponovno zjutraj, ko se zbudite ali se vrnete domov.

Primer:

Zaustavitev klimatske naprave dve uri po nastavljanju in vnovični zagon deset ur po času nastavljanja.

1. Pritisnite tipko TIMER OFF.
2. Ponovno pritisnite tipko TIMER OFF, da bi se na zaslonu prikazalo 2.0h.
3. Pritisnite tipko TIMER ON.
4. Ponovno pritisnite tipko TIMER ON, da bi se na zaslonu prikazalo 10h.
5. Počakajte 3 sekunde in digitalni zaslon bo ponovno prikazal temperaturo. "TIMER ON OFF" pokazatelj ostane izpisan in funkcija je aktivirana.

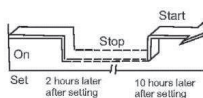

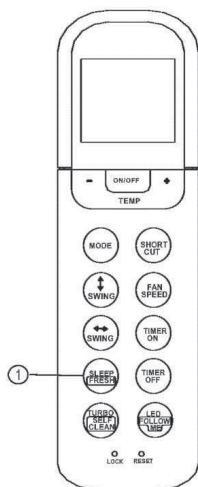
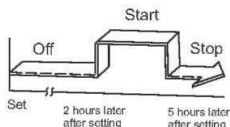

TIMER ON — TIMER OFF

(Off — Start — Zaustavitev delovanja)

Ta funkcija je uporabna, če želite ustaviti klimatsko napravo, ko odidete spat, in jo ponovno zagnati zjutraj, ko se zbudite ali vrnete domov.

Primer:

Da bi zagnali klimatsko napravo dve uri po nastavitvi in jo ustavili 5 ur po nastavitvi.

1. Pritisnite tipko TIMER ON.
2. Znova pritisnite tipko TIMER ON, da se na TIMER ON zaslonu prikaže 2.0h.
3. Pritisnite tipko TIMER OFF.
4. Ponovno pritisnite tipko TIMER OFF, da se na TIMER OFF zaslonu prikaže 5.0h.
5. Počakajte 3 sekunde in digitalni zaslon bo znova prikazal temperature. TIMER ON OFF pokazatelj ostane na zaslonu in funkcija je aktivirana.

SPANJE/OSVEŽEVANJE

To tipko pritisnite za zagon funkcije SPANJE.

Če jo držite pritisnjeno dlje od dveh sekunda, boste zagnali funkcijo OSVEŽEVANJE.

Funkcija spanja je lahko najbolj udobna funkcija in vam bo prihranila največ energije. Ta funkcija je na voljo le na HLAJENJU, GRETJU ali na SAMODEJNEM načinu.

Za podrobnosti glejte Funkcija spanja v navodilih za uporabo. Ko je funkcija osveževanja zagnana, vam bo Ionizator/Plasma Dust Collector (odvisno od modela) pod napetostjo pomagal, da odstranite cvetni prah in nečistoče iz zraka.

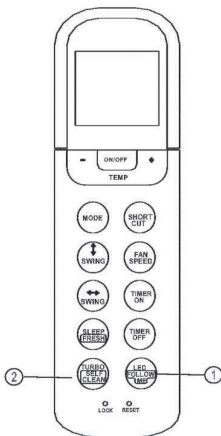

LED/SLEDI MI tipka

- To tipko pritisnite za manj kot 2 sekundi in vklopili boste funkcijo LED. Če tipko držite pritisnjeno dlje od dveh sekunda, se bo aktivirala funkcija SLEDI MI.
- Ko je funkcija SLEDI MI aktivirana, se bo zagnala aktualna temperatura na tej lokaciji. Daljinski upravljalnik bo signal posredoval klimatski napravi v triminutnih intervalih, dokler ponovno ne pritisnete tipko SLEDI MI.
- Funkcija SLEDI MI ni na voljo za funkcijo sušenja in ventilatorja.
- Spremenite način delovanja ali izklopite napravo in funkcija se bo samodejno ustavila.

Funkcija TRUBO/SAMOČIŠČENJE

- Pritisnite to tipko za manj kot dve sekundi in vklopili boste funkcijo TURBO. Če tipko držite pritisnjeno dlje od dveh sekunda, se bo vklopila funkcija SAMOČIŠČENJA.
- Funkcija turbo omogoča napravi, da doseže zeleno temperaturo hlajenja ali greja v najkrajšem možnem času (če notranja enota te funkcije nima, nimate ustrezne funkcije, ki bi se odzvala na pritisk tipke na daljinskem upravljalniku.)
- Pod načinom SAMOČIŠČENJE bo klimatska naprava samodejno očistila in osušila izparjalnik ter ga vzdrževala čistega za v prihodnje.

R-DESIGN R32

ACP-09CH25AERI R32

ACP-12CH35AERI R32

ACP-12CH35AERI GOLD R32

ACP-12CH35AERI SILVER R32

ACP-12CH35AERI BLACK R32

ACP-12CH35AERI RED R32

ACP-18CH50AERI R32

ACP-24CH70AERI R32

SK

Návod na použitie



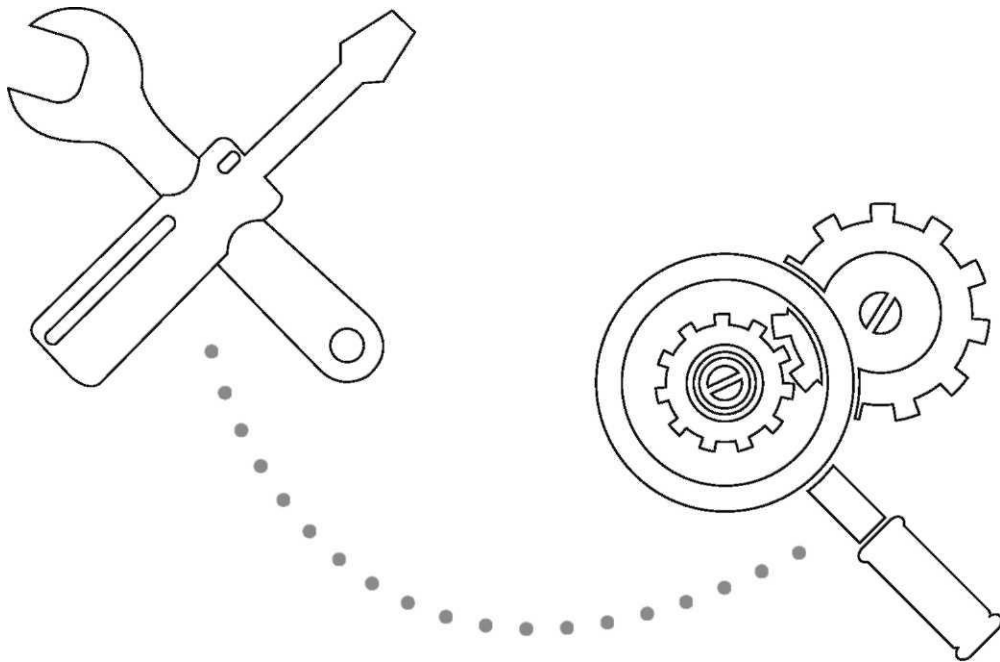

Klimatizácia



*Upozornenie: Riziko požiaru / horľavé materiály
Len pre jednotky R32*

- 1) **Varovanie:** Servis sa musí vykonať len podľa odporúčania výrobcu zariadenia. Údržba a opravy vyžadujúce si asistenciu iného odborného personálu sa vykonávajú pod dohľadom osoby zodpovednej za používanie horľavých chladív. Podrobnejšie informácie nájdete v "Informáciách o údržbe" v časti "INŠTALÁCIA RIADENIA". (Vyžaduje sa len pre jednotku, ktorá používa chladivo R32).

Vysvetlenie symbolov zobrazených na vnútornej jednotke alebo vonkajšej jednotke:

	VAROVANIE	Tento symbol znamená, že tento spotrebič používa horľavé chladivo. Ak je chladivo vytečené a vystavené externému zdroju vznietenia, hrozí nebezpečenstvo požiaru.
	UPOZORNENIE	Tento symbol znamená, že návod na obsluhu je potrebné starostlivo prečítať.
	UPOZORNENIE	
	UPOZORNENIE	
	UPOZORNENIE	Tento symbol znamená, že sú k dispozícii informácie, ako napríklad návod na obsluhu alebo návod na inštaláciu.

PRED POUŽITÍM SI PREČÍTAJTE

Pri použití klimatizácie v európskych krajinách, je potrebné postupovať podľa nasledujúcich pokynov:

Zariadenie môžu používať deti vo veku od 8 rokov, osoby so zníženými fyzickými, zmyslovými alebo duševnými schopnosťami alebo osoby bez patričných skúseností a znalostí iba za podmienky pokiaľ sú pod dozorom. Taktiež pochopili inštrukcie na bezpečné použitie zariadenia a možné nebezpečenstvo. Deti sa nesmú hrať so zariadením. Nikdy nedovoľte deťom aby čistenie alebo údržba zariadenia bola prevádzaná bez dozoru zodpovednej osoby.

LIKVIDÁCIA:

Nevyhadzujte tento výrobok do netriedeného komunálneho odpadu.

Vzhľadom na ďalšie spracovanie je nutné zvlášť oddeliť zber týchto odpadov.

Zakázané je nakládať s týmto zariadením ako keby to bol obyčajný domáci odpad.

Pri likvidácii, existuje niekoľko možností:

- A) Obec zaviedla systém pre zber, kde môžete bezplatne odložiť elektronický odpad.
 - B) Pri nákupe nového zariadenia, predavač bez poplatku prevezme staré zariadenie.
 - C) Výrobca bezplatne zoberie späť starý spotrebič ako odpad.
 - D) Ak staré prístroje obsahujú hodnotné materiály, môžu byť predané predajcom so železným šrotom.
- Divoká likvidácia odpadu v lesoch a krajine ohrozuje vaše zdravie, nakoľko nebezpečné látky unikajú do podzemných vôd a tým nachádzajú svoje miesto v potravinovom reťazci.



OBSAH

MIERY OPATRENÍ

VAROVANIE	3
UPOZORNENIE	4

NÁZVY DIELOV

Vnútorné zariadenie	5
Vonkajšie zariadenie	5
Kontrolka	5

NÁVODY NA POUŽITIE

Prevádzkova teplota	6
Ručné ovládanie	6
Nastavenie smeru prúdenia vzduchu	7
Akým spôsobom pracuje klimatizačné zariadenie	8
Špeciálne funkcie	9-10

STAROSTLIVOSŤ A ÚDRŽBA

Pred údržbou	11
Čistenie zariadenia	11
Čistenie vzduchového filtra a filtra na osvieženie vzduchu	11
Výmena vzduchového filtra a filtra na osvieženie vzduchu	12
Príprava klimatizácie na dlhšiu prestávku bez prevádzky	12
Prehliadka pred začatím prevádzky klimatizačného zariadenia	12

RADY NA RIEŠENIE PROBLÉMOV

Normálne fungovanie klimatizačného zariadenia	13/14
Rady na riešenie problémov	15

MIERA OPATRENÍ Aby nedošlo k zraneniu užívateľa alebo iných osôb a ku škodám na majetku, je nutné postupovať podľa nasledujúcich pokynov. Nesprávna manipulácia z dôvodu nerešpektovania pokynov môže spôsobiť zranenie alebo poškodenie. Závažnosť je klasifikovaná podľa týchto indikátorov:



VAROVANIE: Tento symbol označuje možnosť vážneho alebo smrteľného zranenia.



UPOZORNENIE: Tento symbol označuje možnosť zranenia alebo poškodenia majetku.

Vysvetlenie symbolov použitých v tejto príručke je uvedené nižšie.

	Nikdy nerobte.
	Vždy urobte.

VAROVANIE



- Nemeňte dĺžku napájacieho kábla a nepoužívajte rozdvojky.
- zlé elektrické spoje, zlá izolácia alebo napätie, ktoré je vyššie než povolené, môžu spôsobiť požiar.
- Nadmerne sa nevystavujte studenému vzduchu z klimatizácie.
- Nevkladajte prsty, tyče alebo iné predmety do vstupných a výstupných výfukov.
- Nepokúšajte sa sami opravovať, rozoberať alebo upravovať klimatizáciu. Vždy sa kontaktujte s autorizovaným odborníkom.
- Ak vyťahujete zástrčku zo zásuvky, nikdy neťahajte za kábel ale priľnite pevne vidlicu a vytiahnite ju zo zásuvky.
- Nepoužívajte prístroj vo vlhkom prostredí, ako sú kúpeľne a miestnosť na sušenie.
- Odstráňte všetky nečistoty z vidlice a potom ju zapojte do zásuvky. Špinavé hroty vidlice môžu spôsobiť požiar alebo úraz elektrickým prúdom.



- V prípade abnormality, ako napríklad zápach spáleniny, okamžite vypnite zariadenie a odpojte ho. Obráťte sa na miestneho špecialistu.
- Pred čistením vždy najskôr vypnite zariadenie a vytiahnite zástrčku zo zásuvky.
- Použite špecifický napájací kábel.
- Pre inštaláciu tohto zariadenia sa obráťte na kvalifikovaného dodávateľa.
- V prípadoch opravy alebo údržby tohto zariadenia sa obráťte na autorizované servisné stredisko pre. Toto zariadenie nie je určené na používanie deťom, osobám so zníženými fyzickými, zmyslovými alebo duševnými schopnosťami alebo nedostatkom skúseností a znalostí, pokiaľ nie sú pod dohľadom. Taktiež musia tieto osoby rozumieť pokynom pre bezpečné používanie zariadenia a rozumieť možným rizikám. Malé deti by mali byť pod dozorom aby sa zabezpečilo, že sa nebudú hrať s klimatizáciou.

UPOZORNENIE



- Nezapínajte spínače s mokrými rukami. To môže spôsobiť úraz elektrickým prúdom.
- Nikdy nepoužívajte zariadenie na iné účely, než tie pre ktoré je určený.
- Na zariadenie nikdy neodkladajte presné zariadenia, potraviny, rastliny, zvieratá alebo umelecké diela.
- Nevystavujte rastliny alebo zvieratá priamemu prúdeniu vzduchu.
- Nikdy nečistíte klimatizačné zariadenie vodou. Nikdy nepoužívajte horľavé čističe, pretože môžu spôsobiť požiar alebo deformáciu jednotky.
- Nikdy nadržte v blízkosti jednotky horľavé predmety kde by mohli byť priamo ovplyvnené vzduchom vychádzajúcim zo zariadenia.
- Nikdy sa nespoliehajte na vonkajšiu jednotku klimatizačného zariadenia v tom zmysle aby ste na ňu vstávali alebo niečo pokládali.
- Nikdy nepoužívajte nestabilnú alebo zahrdzavelú obrazovku zariadenia.
- Zariadenie nikdy neumiestňujte na miesto kde sú horľavé plyny a pary. Tam by mohol byť nahromadený plyn a následne nastat' výbuch.
- Nikdy nenechávajte klimatizáciu pracovať pri veľmi dlho otvorených dverách, oknách alebo pri veľmi vysokom množstve vlhkosti.



- Ak použijete klimatizáciu v súčinnosti s iným vykurovacím zariadením, venujte pozornosť pravidelnému vetraniu. Inak by mohlo dôjsť k nedostatku kyslíka.
- Pokiaľ zariadenie nepoužívate dlhšiu dobu, v tom prípade ho vždy odpojte z elektrickej zásuvky.
- Usadený prach môže spôsobiť požiar.
- Pri búrke, bleskoch vždy vypnite zariadenie a odpojte ho z elektrickej zásuvky. V opačnom prípade by mohlo dôjsť k poškodeniu elektrických častí.
- Uistite sa, že vypúšťacia hadica kondenzu vody je správne pripojená. To by mohlo viesť k jej rozliatiu vody.
- Skontrolujte či vyteká skondenovaná voda z hadice na odvodnenie bez problémov. Ak kondenzovaná voda nevyteká bez problémov, môže dôjsť k poškodeniu vodou.
- Klimatizačné zariadenie musí byť uzemnené v súlade s normami.
- Z bezpečnostných dôvodov odporúčame inštalovanie prúdového chrániča.
- Ak dôjde k poškodeniu prívodného kábla, musí byť nahradený výrobcom, jeho servisným zástupcom alebo obdobne kvalifikovaným pracovníkom aby sa predišlo škodám a nehodám.

NÁZVY DIELOV

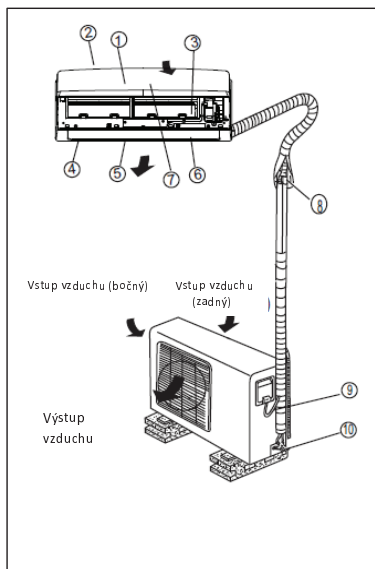

Názvy dielov

Vnútorne zariadenie

1. Predný panel
2. Vstup vzduchu
3. Vzduchový filter
4. Výstup vzduchu
5. Horizontálna žalúzia prietoku vzduchu
6. Vertikálna žalúzia prietoku vzduchu
7. Displej

Vonkajšie zariadenie

8. Spojovacie potrubie
9. Napájací kábel
10. Uzatvárací ventil

POZNÁMKA:

Všetky obrázky v tomto návode sú len pre ilustráciu. Predný panel a displej Vášho klimatizačného zariadenia môže byť trochu iný. Rozhodujúca je skutočná podoba.

DISPLEJ



Digitálny displej:

- Počas prevádzky klimatizačného zariadenia zobrazuje nastavenú teplotu .
- Zobrazuje izbovú teplotu v režime FAN (VENTILATOR).
- Zobrazuje kódy autodiagnostiky.
- Zobrazuje **ON** na tri sekundy, keď je zapnutá funkcia časovača (Timer ON), Fresh, Swing, Turbo, Silence.
- Zobrazuje **OF** tri sekundy, keď je vypnutá funkcia časovača (Timer OFF)
- Zobrazuje **OF** na tri sekundy, keď sú funkcie Fresh, Swing, Turbo alebo Silence zrušené.
- Zobrazuje **df** v režime odmravovania.
- Zobrazuje **CF** keď je zapnutá funkcia ochrany pred chladným vzduchom, počas režimu kúrenia.
- Zobrazuje **SC** v priebehu operácie samočistenia (ak je použité)
- Zobrazuje **FP** ak teplota klesne pod 8 ° C v režime vykurovania (ak je použité).
- Keď je funkcia ECO (voliteľné) zapnutá **88** postupne sa zobrazuje ako **E-C-O** požadovaná teplota -E... v intervale raz za sekundu.

POZNÁMKA:

Návod na použitie infračerveného diaľkového ovládania je súčasťou tohto spisového balíčka.

PRACOVNÁ TEPLOTA

Voľba	Chladenie	Kúrenie	Sušenie/Odvlhčovanie
Teplota			
Izbová teplota	17°C~32°C (62°F~90°F)	0°C~30°C (32°F~86°F)	10°C~32°C (50°F~90°F)
Vonkajšia teplota	0°C~50°C (32°F~122°F)	-15°C~30°C (5°F~86°F)	0°C~50°C (32°F~122°F)
	-15°C~50°C (5°F~122°F) (pre modely so sústavou chladenia pri nízkych teplotách)		

POZNÁMKA:

1. Najlepšie výsledky sa dosiahnu v rozsahu stanovených teplôt. Ak je klimatizácia používaná mimo vyššie uvedených hodnôt, bude aktivovať niektoré nastavenia zabezpečenia a spôsobovať abnormálne fungovanie zariadenia.
2. Relatívna vlhkosť miestnosti musí byť menšia ako 80%. V prípade, že klimatizačné zariadenie pracuje mimo týchto hodnôt, na povrchu zariadenia sa môže kondenzovať voda. Nastavte vertikálne mriežky prietoku vzduchu na maximálny uhol (kolmo k podlahe) a nastavte rýchlosť ventilátora na najvyššiu hodnotu (HIGH FAN).

Návrh:

Vzhľadom k tomu, že má zariadenie elektrické kúrenie, ak vonkajšia teplota klesne pod 0 ° C dôrazne odporúčame držať zariadenie zapojené pod napätím aby bola zaistená jeho plynulá prevádzka.

RUČNĚ OVLÁDANIE

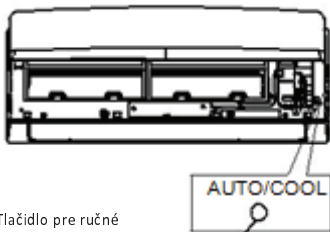

Tlačidlo pre ručné ovládanie

Klimatizácia je vybavená tlačidlom pre ručné ovládanie, ktoré možno dosiahnuť otvorením čelného panelu. Manuál možno dočasne využiť v prípade, že diaľkové ovládanie je neschopné alebo potrebuje údržbu.

POZNÁMKA: Pred použitím tlačidla ručného ovládania sa musí zariadenie najskôr nachádzať vo vypnutom stave. Ak je zariadenie zapnuté, držte stlačené tlačidlo pre ručné ovládanie, pokiaľ sa zariadenie nevypne.

1. Otvorte a zdvihnite predný panel do vhodného uhla tak, aby zostal pevne zaklíknutý.
2. Jedným stlačením tlačidla pre ručné ovládanie sa aktivuje nútený automatický režim. Ak v ohraničenej dobe 5 sekúnd stlačíte tlačidlo dvakrát, zariadenie začne nútené chladenie.
3. Zatvorte panel do pôvodnej polohy.



UPOZORNENIE

Toto tlačidlo sa používa iba na testovacie účely. Je lepšie aby sa predchádzalo jeho používaniu. Ak sa chcete vrátiť na ovládanie pomocou diaľkového ovládania, použite diaľkový ovládač.

NASTAVENIE SMERU PRIETOKU VZDUCHU

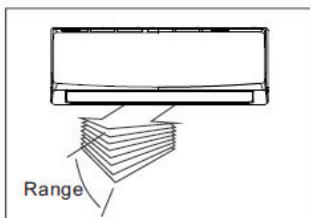

Nastavte správny smer prietoku vzduchu, inak môže nastať nesprávna resp. nerovnomerná teplota v miestnosti. Pomocou diaľkového ovládača nastavte horizontálnu žalúziu / mriežku. Ručne nastavte vertikálnu žalúziu.

Pre nastavenie vertikálneho prietoku vzduchu (hore-dole):

Používajte túto funkciu pokiaľ je zariadenie v prevádzke. Na nastavenie smeru prúdenia vzduchu používajte diaľkový ovládač.

Horizontálna mriežka sa môže pohybovať v rozmedzí od 6 ° alebo automaticky hojdať hore a dole.

Bližšie informácie nájdete v časti " NÁVOD NA POUŽITIE DIAĽKOVÉHO OVLÁDAČA".

Pre nastavenie horizontálneho prietoku vzduchu (vľavo-vpravo):

Ručne presunite vertikálnu mriežku do požadovanej polohy smeru prúdenia vzduchu.

Dôležité:

Nekladte prsty do vstupných a výstupných výfukových otvorov vzhľadom na riziko ventilátora, ktorý sa točí vysokou rýchlosťou.

Smer prietoku vzduchu

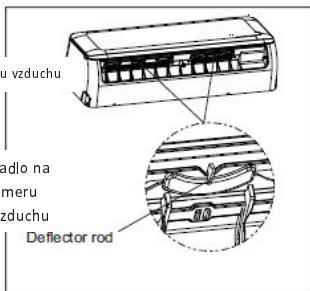

Tyčka / džadlo na menenie smeru prietoku vzduchu

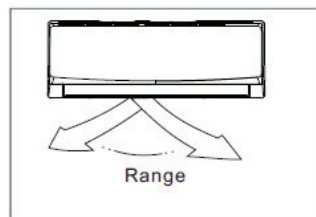

UPOZORNENIE

- Nepoužívajte klimatizáciu dlhšie obdobie tak, aby smer prúdenia vzduchu v režime chladenia alebo sušenia bol nastavený smerom nadol. V opačnom prípade môže dôjsť k oroseniu povrchu horizontálnej žalúzie a tá vlhkosť môže prísť

do kontaktu s podlahou alebo nábytkom.

- Keď je klimatizačné zariadenie zapnuté, bezprostredne ako ho vypnete, tak horizontálna žalúzia sa nebude môcť pohybovať asi 10 sekúnd.
- Uhol otvorenia horizontálnej žalúzie nesmie byť primálny, nakoľko obmedzením prietoku vzduchu sa oslabí CHLADENIE alebo KÚRENIE.
- Nehýbte horizontálnou mriežkou ručne, inak by sa mohli prehnúť. Prosím, prestante pracovať s klimatizáciou, vypnite klimatizáciu zo siete na niekoľko sekúnd a potom ju znova zapnite do elektriny.
- Nepoužívajte zariadenie dokiaľ je horizontálna žalúzia uzatvorená.

AKÝM SPÔSOBOM PRACUJE KLIMATIZAČNÉ ZARIADENIE

SLEEP spôsob prevádzky – nečinnosť (spánok)

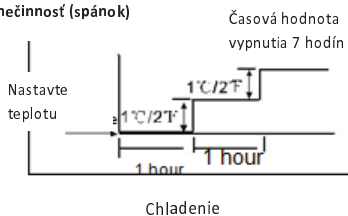

AUTO funkcia

Keď klimatizačné zariadenie nastavíte na funkciu AUTO, automaticky sa vyberie : chladienie, kúrenie(iba u modelov s chladením/kúrením) alebo ventilácia. V závislosti od zvolenej teploty a teploty v miestnosti.

Klimatizácia automaticky reguluje teplotu v miestnosti, v závislosti na teplote, ktorú ste vybrali.

Ak nie ste spokojní s funkciou AUTO, môžete ručne vybrať požadované podmienky.

SLEEP spôsob prevádzky- nečinnosť (spánok)

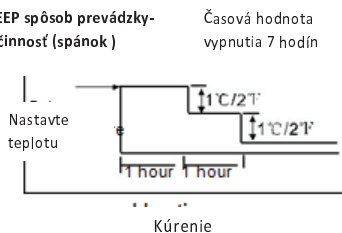

SLEEP funkcia

Keď na diaľkovom ovládači pritlačíte tlačidlo SLEEP počas chladienia, kúrenia (iba u modelov s chladením/kúrením) alebo počas prevádzky funkcie AUTO, klimatizačné zariadenie začne chlaďiť alebo znižovať kúrenie o 1°C každú hodinu v prvých 2 hodinách. Potom bude nečinné nastávajúci 5 hodín, pokiaľ sa nevyklopne. To zaisťuje úsporu energie a príjemnú teplotu počas noci.

DRYING funkcia

- Počas prevádzky tejto funkcie je rýchlosť ventilátora pod automatickou kontrolou.
- Počas prevádzky uvedenej funkcie, ak sa teplota v miestnosti nachádza pod hodnotou 10°C, kompresor prestane pracovať a nezačne dovtedy pokiaľ teplota v miestnosti nestúpne nad 12°C.

HEATING funkcia

Klimatizácia pracuje na princípe tepelného čerpadla. Absorbuje teplo z vonkajšieho ovzdušia a odovzdáva ho vnútornej jednotke. S klesajúcou vonkajšou teplotou sa znižuje výsledný efekt práce klimatizačného zariadenia. Ak si myslíte, že účinnosť vykurovacieho systému nie je uspokojivá, odporúčame používať zariadenie v kombinácii s inými typmi vykurovacích telies.

Optimálna prevádzka

- Aby ste dosiahli optimálnu prevádzku, dbajte na nasledovné:
- Správne nastavte smer prúdenia vzduchu, tak aby nebol nasmerovaný priamo na ľudí.
- Nastavte teplotu tak aby ste dosiahli najvyššiu úroveň komfortu. Nenastavujte teplotu príliš vysoko alebo príliš nízko.
- Zatvorte okná a dvere počas CHLADENIA a KÚRENIA, v opačnom prípade bude ich výsledný účinok nižší.
- Použite TIMER ON tlačidlo na diaľkovom ovládači pre voľbu času spustenia klimatizačného zariadenia. Do blízkosti vstupu alebo výstupu vzduchu nestavajte žiadne predmety, nakoľko tým znížite účinnosť zariadenia alebo môže nastať zastavenie prevádzky zariadenia.
- Pravidelne čistite vzduchový filter, inak znížujete účinnosť chladienia alebo kúrenia.
- Nepoužívajte zariadenie dokiaľ je horizontálna žalúzia uzatvorená.

NÁVODY NA POUŽITIE

ŠPECIÁLNE FUNKCIE

Lokácia/určenie miesta úniku chladiaceho plynu

Pomocou tejto novej technológie sa na displeji zobrazí „EC“ a svetelný ukazovateľ sa rozsvieti ak vonkajšia jednotka zaznamená únik chladiaceho plynu.

Funkcia načítania uhlu otvorenia horizontálnej žalúzie (voliteľné)

Pomocou tejto funkcie si Vaše klimatizačné zariadenie môže zapamätať bezpečný uhol otvorenia žalúzie. Ak prejde bezpečnú polohu, bude mať i naďalej načítaný štandardný uhol nastavenia. Pre návrat k štandardnému uhlu, musíte urobiť nasledovné:

- 1) Stlačte tlačidlo OFF / ON (ZAPNUTÉ / VYPNUTÉ)
- 2) Vypnite a opätovne zapnite do siete / reštart

Preto dôrazne odporúčame aby uhol otvorenia horizontálnej žalúzie nebol príliš malý, nakoľko sa môže objaviť nakondenzovaná voda a tá môže kvapkať z horizontálnej žalúzie.

Funkcia SELF CLEAN (SAMOČISTENIE) (voliteľné)

- Táto funkcia sa používa na čistenie výparníka po ochladení aby bol vzduch čerstvý pri nasledujúcom použití.
- Pri modeloch s chladením, zariadenie pomocou voľby FAN ONLY (iba ventilátor) pracuje pri nízkych otáčkach ventilátora (LOW) pol hodiny a potom sa automaticky vypne.
- Pri modeloch s chladením a kúrením, bude zariadenie fungovať v nasledujúcom poradí: FAN ONLY pri nízkych otáčkach ventilátora -- Kúrenie s nižšími otáčkami ventilátora (LOW) --- FAN ONLY voľba – zastavenie – OFF (vypnutie).

Poznámka:

Táto funkcia je dostupná len cez COOL (AUTO COOL, FORCED COOL núteného chladenia) a DRY možnosť.

Predtým, než si vyberiete funkciu je odporúčané nechať klimatizáciu pracovať pri voľbe chladenia asi pol hodiny. Ak aktivujete funkciu samočistenia, budú všetky nastavenia časovača zrušené.

Počas funkcie samočistenia, keď opätovne stlačíte SELF CLEAN na Vašom diaľkovom ovládači, zariadenie sa zastaví a automaticky vypne.

Funkcia CLEAN AIR (ČISTÝ VZDUCH) (u niektorých modelov)

Zlepšenie kvality ovzdušia v miestnosti je jedným zo základných účelov klimatizácie. Táto klimatizácia je vybavená ionizátorom alebo plazmovým lapačom prachu (v závislosti od modelu).

Z aniónov generovaných ionizátorom sa miestnosť naplní osviežujúcim, prírodným a zdravým vzduchom. Plazmový lapač prachu vytvára zónu ionizácie. Priechodom cez vysoko napätový generátor iónov vzduchu je prevedený na plazmu. Väčšinu prachu, dymu a peľových častíc z ovzdušia zadržiava elektrostatický filter.

Funkcia proti plesniam (voliteľné)

- Ak vypnete voľbu COOL, DRY, AUTO (cool) aj naďalej bude pracovať po dobu asi 10 minút (v závislosti od modelu) s jasným vánkom. To má za príčinu, že nakondenzovaná voda vo výparníku sa odparí – výparník sa vysuší, tým sa zabráni rozvoju plesní.
- Počas práce funkcie proti plesniam nemôžete znovu reštartovať klimatizačné zariadenie, dokiaľ sa ono samo úplne nevypne.

Funkcia auto – reštart (voliteľné)

V prípade prerušenia napájania, napr. pri výpadku el.energie sa klimatizačné zariadenie vypne. Akonáhle je dodávka el. energie obnovená, zariadenie sa automaticky zapne a pokračuje v práci.

Funkcia WiFi ovládania (voliteľné)

U jednotiek s funkciou WiFi ovládaním, spojte WiFi modul a komunikačný modul s panelom displeja tak aby sa klimatizačné zariadenie mohlo ovládať cez diaľkový ovládač alebo cez mobilný telefón.

Funkcia pripomenutia vzduchového filtra (voliteľné)

Funkcia pripomenutia čistenia vzduchového filtra:

Po 240 hodinovej prevádzke zariadenia sa na vnútornom displeji zobrazí blikajúci nápis **CL** . Táto funkcia je pripomienkou vyčistiť vzduchový filter pre efektívnejší výkon. Po 15 sekundách sa systém vráti na počiatočné nastavenie displeja. Keď sa objaví indikátor **CL**, stlačte tlačidlo **LED** na diaľkovom ovládači 4 krát alebo prepínač ručného použitia 3 krát aby ste resetovali čas. Inak indikátor **CL** bude pokračovať zobrazovaním a blikaním 15 sekúnd pri nasledujúcom použití zariadenia.

Funkcia pripomenutia výmeny filtru:

Po 2880 hodinovej prevádzke zariadenia sa na vnútornom displeji zobrazí blikajúci nápis **nF** . Táto funkcia je pripomienkou vymeniť vzduchový filter pre efektívnejší výkon. Po 15 sekundách sa systém vráti na počiatočné nastavenie displeja. Keď sa objaví indikátor **nF**, stlačte tlačidlo **LED** na diaľkovom ovládači 4 krát alebo prepínač ručného použitia 3 krát aby ste resetovali čas. Inak indikátor **nF** bude pokračovať zobrazovaním a blikaním 15 sekúnd pri nasledujúcom použití zariadenia.

Operácia Mute (voliteľné)

Na vypnutie vnútorného displeja a vypnutie zvukového signálu zariadenia, pritlačte tlačidlo LED na diaľkovom ovládači. Tým vytvoríte príjemné a tiché prostredie.

STAROSTLIVOSŤ A ÚDRŽBA

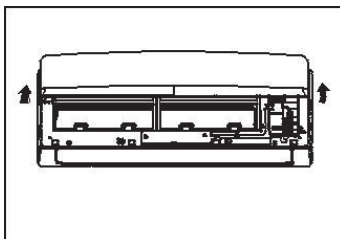

Pred údržbou

Pred čistením zariadenia vypnite a odpojte z el.siete. Pri čistení zotrite mäkkou, suchou utierkou. Nepoužívajte bieliadlá ani drsné povrchy predmetov.

POZNÁMKA: Pred čistením vnútornej jednotky musí byť táto jednotka vypnutá z el.siete.



UPOZORNENIE

Ak je vnútorná jednotka veľmi znečistená, môžete ju očistiť navlhčenú utierkou v primerane teplej vode.

Po čistení ju utrite suchou utierkou.

Nepoužívajte na čistenie zariadenia žiadne čističe ani chemické látky.

Nepoužívajte na čistenie benzín, riedidlo, látky na leštenie alebo podobné rozpúšťadlá. Tie môžu spôsobiť stratu lesku alebo deformáciu plastového povrchu.

Na čistenie predného panelu nikdy nepoužívajte vodu teplejšiu nad 40°C, môže spôsobiť deformáciu alebo odfarbenie.

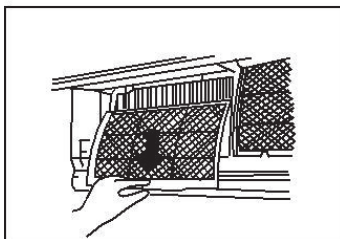
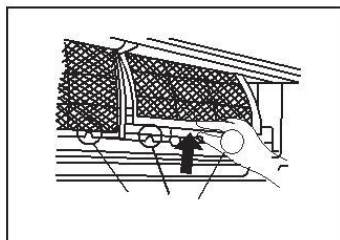

Čistenie zariadenia

Utierajte klimatizačné zariadenie iba mäkkou, suchou handričkou. Ak je zariadenie veľmi znečistené, poutierajte ho navlhčenou utierkou v primerane teplej vode.

Čistenie vzduchového filtra / prachový filter a filtra osviežovača ovzdušia / plazma filter

Upchatý vzduchový filter znižuje účinnosť chladenia tohto zariadenia. Vyčistite filter raz za 2 týždne.

1. Nadvihnite panel vnútornej jednotky do takej polohy aby ste počuli kliknutie. U niektorých modelov podoprite panel nejakou pomôckou.

2. Uchopte držadlo vzduchového filtra a málo ho podvihnite, tak aby zišiel z držadla. Následne ho potiahnite smerom dole.

3. Odstráňte VZDUCHOVÝ FILTER z vnútornej jednotky.

Čistite VZDUCHOVÝ FILTER jedenkrát každé 2 týždne.

Čistite VZDUCHOVÝ FILTER vysávačom alebo vodou (sušte ho na chladnom ale suchom mieste – nie na slnku !).

4. Vyberte filter osviežovača vzduchu z jeho rámu (u niektorých modelov). Vyčistite filter osviežovača vzduchu najmenej raz za mesiac a vymeňte ho raz za 4 až 5 mesiacov. Vyčistite ho vysávačom a potom osušte na suchom a chladnom mieste.

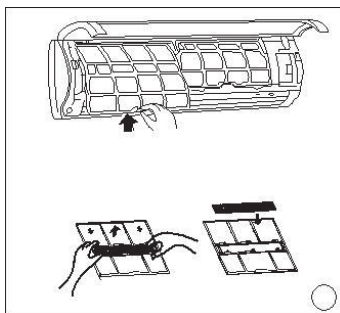

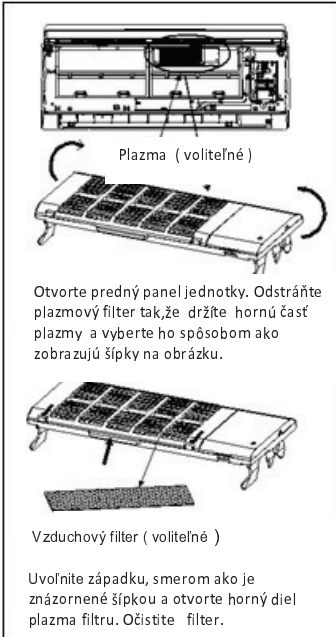

U modelov s plazmou, nedotýkajte sa ich 10 minút po otvorení čelného panelu.

5. Vraťte plazma filter do počiatočnej polohy .

6. Vložte horný diel vzduchového filtru späť do jednotky. Uistite sa pritom aby bol ľavý aj pravý okraj správne založený a umiestnite filter do pôvodnej polohy.

Výmena vzduchového filtru / prachový filter a filtru osvieženia vzduchu / plazma filter

1. Odstráňte vzduchový filter.

2. Odstráňte filter osvieženia vzduchu.

3. Vložte nový filter osvieženia vzduchu.

4. Opätovne nasunte vzduchový filter a zatvorte predný panel.

Príprava klimat. zariadenia na dlhšiu prestávku bez prevádzky

Ak nemáte v úmysle používať zariadenie dlhšiu dobu, vykonajte nasledovné:

(1) Očistite vnútornú jednotku a filtre.

(2) Približne pol dňa ponechajte ventilátor v prevádzke aby sa vysušilo vnútro jednotky.

(3) Zastavte klimat. zariadenie a vyťahnite koncovku zo zásuvky.

(4) Vyťahnite batérie z diaľkového ovládača. Potrebné je z času na čas udržiavať a čistiť vonkajšiu jednotku. Nepokúšajte sa to vykonávať sami. Obráťte sa s požiadavkou na predavača alebo servisného pracovníka.

Prehliadka klimat.zariadenia pred spustením do prevádzky

Uistite sa, že elektrické vedenie nie je prerušené alebo poškodené. Očistite vnútornú jednotku a filtre.

Preverte či je správne nasadený vzduchový filter.

Ak ste klimatizáciu dlhšie obdobie nepoužívali, preverte či nie sú blokované vstupné a výstupné vzduchové otvory.

⚠ UPOZORNENIE

- Pri vyberaní filtra sa nedotýkajte kovových častí zariadenia. Pri manipulácii s ostrými kovovými hranami buďte pozorný, môžu spôsobiť zranenie.

- Nikdy nepoužívajte vodu na čistenie vnútra zariadenia. Vystavenie týchto častí vode môže poškodiť izoláciu, čo môže viesť k úrazu elektrickým prúdom.

- Pri čistení sa uistite, že je zariadenie a prepínač vypnutý.

Tomuto venujte dostatočnú pozornosť. V zmysle vlastnej bezpečnosti úplne odstavte zariadenie od el. siete.

- Nečistite, neperte vzduchový filter v horúcej vode nad 40°C. Najskôr dostatočne otraste kvapky vody z čisteného filtra, následne filter osušte na suchom a studenom mieste. Nevystavujte ho priamemu slnečnému žiareniu, môže sa zdeformovať – zcvrknúť.

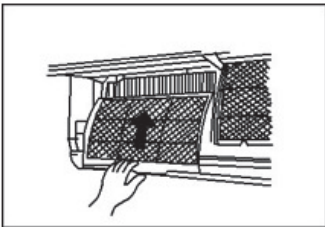
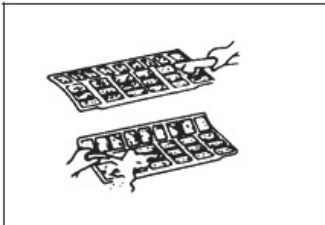

RADY NA RIEŠENIE PROBLÉMOV

NORMÁLNA PREVÁDZKA KLIMATIZAČNÉHO ZARIADENIA

Počas používania klimatizačného zariadenia môžu nastať uvedené situácie :

1. Ochrana klimatizačného zariadenia.

Ochrana kompresora

- Kompresor nemožno opätovne spustiť 3-4 minúty po tom čo sa zastavil.

Ochrana proti studenému vzduchu (iba pri modeloch s funkciou chladenia a kúrenia)

- Zariadenie je navrhnuté tak, aby nevyfukovalo studený vzduch počas režimu KÚRENIA, keď sa nachádza vnútorná jednotka na výmenu tepla v jednej z nasledujúcich troch situácií a vtedy keď nie je dosiahnutá požadovaná teplota:
 - a) Keď kúrenie práve začalo.
 - b) Odmrazovanie.
 - c) Kúrenie pri nízkej teplote.
- Vnútorná/vonkajšia ventilácia sa pri odmrázovaní zastaví (iba u modelov s chladením a kúrením).

Odmrazovanie (iba u modelov s chladením a kúrením)

- Počas kúrenia, keď je vonkajšia teplota nízka a vlhkosť je vysoká, môže sa vytvoriť na vonkajšej jednotke ľad. Tým sa znižuje účinnosť vykurovania pomocou klimatizácie. V tejto situácii klimatizačné zariadenie zastaví kúrenie a automaticky začne odmrázovať. Doba rozmrazovania môže trvať v rozsahu 4-10 minút, v závislosti na vonkajšej teplote a na množstve vytvoreného ľadu na vonkajšej klimatizačnej jednotke.

2. Z vnútornej jednotky vychádza „Biela hmľa“

Biela hmľa môže nastať v dôsledku veľkých teplotných rozdielov medzi vstupným a výstupným vzduchom v priebehu CHLADENIA vnútorného prostredia, ktoré má vysokú relatívnu vlhkosť.

Biela hmľa môže nastať vplyvom vlhkosti produkovanej počas odmrázovania, keď jednotka znovu po rozmrazení začne KÚRIŤ.

3. Klimatizačné zariadenie vytvára slabý zvuk

Môžete počuť tiché syčanie, keď kompresor beží alebo práve prestal pracovať. Tento zvuk je zvukom prechádzajúceho alebo ukončujúceho prietoku chladiva.

Taktiež môžete počuť tiché chrupnutie, keď kompresor beží alebo práve prestal pracovať. To je spôsobené šírením tepla a chladnúcim povrchom plastovej časti zariadenia pri zmene teploty. Môžete počuť hluk z dôvodu návratu žalúzie do pôvodnej polohy pri prvom zapnutí zariadenia.

4. Prach víri z vnútornej jednotky

Jedná sa o normálny jav, ktorý nastane, keď klimatizačná jednotka nie je používaná dlhšiu dobu alebo pri prvom použití zariadenia.

5. Z vnútornej jednotky vychádza čudný pach

To je spôsobené vôňami, ktoré pochádzajú z použitého skladbového materiálu, nábytku alebo dymu.

6. Zariadenie sa prepína z CHLADENIA alebo KÚRENIA na VETRANIE (iba u modelov s vykurovaním alebo chladením).

Keď teplota v miestnosti dosiahne teplotu nastavenú na klimatizácii, kompresor sa automaticky zastaví a klimatizácia sa prepne na VETRANIE. Kompresor sa znovu spustí akonáhle sa počas CHLADENIA teplota v miestnosti zvýši alebo spadne počas KÚRENIA na nastavenú hodnotu (len u modelov s chladením a kúrením).

7. Klimatizačné zariadenie po jeho vypnutí spustí funkciu proti plesniam

Po vypnutí voľby/ režimu COOL (AUTO COOL, FORCED COOL) a DRY, klimatizačné zariadenie na 7-10 minút spustí funkciu proti plesni. Potom prestane pracovať a automaticky sa vypne.

8. Na povrchu vnútornej jednotky, pri vysokej relatívnej vlhkosti sa môžu vytvoriť pri chladení kvapôčky vody (relatívna vlhkosť vyššia ako 80%). Nastavte horizontálnu žalúziu do polohy maximálneho výstupu vzduchu a zvoľte maximálnu rýchlosť ventilácie.

9. Vykurovanie (len u modelov s chladením a kúrením)

Klimatizácia počas kúrenia absorbuje teplo z vonkajšej jednotky a uvoľní ho cez internú jednotku. Keď sa zníži vonkajšia teplota, zníži sa aj prevzatá teplota zo strany klimatizačného zariadenia. V rovnakej dobe, teplota ktorá sa odvádza z klimatizačného zariadenia je znížená v dôsledku vyšších teplotných rozdielov medzi vnútornou a vonkajšou časťou priestoru. Ak používaním klimatizácie nemožno dosiahnuť príjemné teploty, odporúčame použitie ďalších vykurovacích zariadení.

10. Funkcia opätovného automatického spustenia zariadenia

Výpadkom prúdu počas prevádzky sa úplne zastaví chod zariadenia. Pri zariadeniach, ktoré nemajú možnosť akonáhle sa dodávka elektriny obnoví automaticky znovu spustiť, indikátor prevádzky (OPERATION) na vnútornej jednotke začne blikať. Ak chcete reštartovať jednotku, stlačte tlačidlo ZAPNUTIA / VYPNUTIA (ON / OFF) na diaľkovom ovládači. Pri zariadení s automatickým reštartom, po tom ako sa dodávka energie obnoví sa jednotka automaticky reštartuje so všetkými predchádzajúcimi nastaveniami zachovanými funkciou pamäte.

POKONY NA RIEŠENIE PROBLÉMOV

PROBLÉM	OPERATION/RUN ukazovateľa alebo iné ukazovateľa nepretržite blikajú.	Zariadenie môže prestať fungovať alebo bude aj naďalej pracovať cez ukazovateľa bezpečnostných opatrení (v závislosti od modelu). Počkajte asi 10 minút, možno sa problém automaticky odstráni. Ak nie – zariadenie odpojte a znova pripojte do el. siete. Ak problém pretrváva, odpojte klimatizáciu zo zásuvky a obráťte sa na najbližšie servisné stredisko.
	Ak sa jedna z nasledujúcich šifri objaví na displeji: E0,E1,E2,E3.....or P0,P1,P2,P3.....or F1,F2,F3	
	Poisťky sa často prepália alebo sa často preruší bezpečnostný spínač / vypadne istič.	Okamžite vypnite klimatizačné zariadenie, odpojte zástrčku zo zásuvky a obráťte sa na svojho najbližšieho predajcu alebo servis.
	Cudzí predmety alebo voda vstúpi do klimatizačného zariadenia.	
	Cítiť neobvyklé pachy alebo počuť podivné zvuky.	

CHYBY	Príčina:	Čo je potrebné urobiť
Zariadenie sa nespustí	Výpadok el. energie.	Čakajte na obnovu dodávky elektrickej energie.
	Zariadenie nie je zapojené do el. siete	Uistite sa, že je zástrčka dobre zasunutá do zásuvky.
	Poisťka je prehorená.	Vymenťte poisťku.
	Baterie v diaľkovom ovládači možno stratili kapacitu.	Zameňte batérie za nové.
	Nastavili ste zlý čas na časovači.	Čakajte alebo zrušte nastavenie časova.

Zariadenie v miestnosti dobre nechladí alebo nekúri (len modely pre chladenie / kúrenie), iba vyfukuje vzduch von z klimatizácie.	Nevhodne požadovaná teplota.	Nastavte správnu teplotu. Podrobné pokyny nájdete v časti "Používanie diaľkového ovládača".
	Vzduchový filter je blokovaný	Očistite vzduchový filter.
	Dvere alebo okná sú otvorené.	Zatvorte dvere a okná.
	Vstup alebo výstup vzduchu na vnútornej alebo vonkajšej jednotke je blokovaný.	Najprv odstráňte prekážku a potom reštartujte zariadenie.
	Po dobu 3 – 4 minút bola aktívovaná ochrana kompresora.	Počkajte.
Ak nie je problém odstránený, obráťte sa na svojho predajcu alebo na najbližšie servisné stredisko. Je dôležité, aby ste ich dôkladne informovali o chybe a uviedli model Vášho klimatizačného zariadenia. Poznámky: Nepokúšajte sa opravovať zariadenie sami. Vždy sa obráťte na predajcu alebo servisného odborníka.		

OBSAH

Zaobchádzanie s diaľkovým ovládačom	2
Špecifikácie diaľkového ovládača	3
Tlačidlá funkcií	5
Ukazovatele na LCD	7
Ako používať tlačidlá	8
Automatické operácie	8
Chladenie/Kúrenie/Ventilačné operácie	8
Odvlhčovanie	9
Nastavenie smeru prietoku vzduchu	9
Časový spínač	10
SPÁNOK – SLEEP / OSVIEŽOVANIE- FRESH	13
LED/ FOLLOW ME	14
TURBO/SAMOČISTENIE	14

Zaobchádzanie s diaľkovým ovládačom

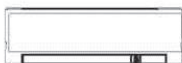

Poloha diaľkového ovládača.

- Používajte diaľkový ovládač vo vzdialenosti 8 metrov od vnútornej jednotky. Nasmerujte ho smerom k prijímaču. Príjem signálu je potvrdený krátkym zvukom.

OPATRENIA

- Klimatizačné zariadenie nebude pracovať ak záclony, dvere alebo iné materiály blokujú vyslaný signál z diaľkového ovládača na vnútornú jednotku.
- Zabráňte kontaktu diaľkového ovládača s akoukoľvek tekutinou. Nevystavujte diaľkový ovládač priamemu slnečnému žiareniu alebo horúčavam.
- Ak je infračervený prijímač signálu vnútornej jednotky priamo vystavený slnečnému žiareniu, klimatizácia nebude fungovať správne. Použite závesy aby ste zabránili vplyvu slnečného svetla na prijímač. Ak iné elektrické zariadenia reagujú na diaľkový ovládač, premiestnite ich alebo sa poraďte s dodávateľom.

Výmena batérii

Diaľkový ovládač pracuje pomocou dvoch suchých batérii(R03/LR03X2), ktoré sa nachádzajú na zadnej strane ovládača a sú ochránené krytom.

- (1) Prítlačte na kryt a posunutím smerom nadol otvorte kryt batérii.
- (2) Vyberte staré batérie a nasuňte nové. Dbajte pritom na správnu polarizáciu plus(+) a mínus (-).
- (3) Vráťte kryt batérii posuvným spôsobom na svoje miesto.

POZOR: Po vybratí starých batérii, diaľkový ovládač vymaže všetky programy. Preto po nasunutí nových batérii sa musia všetky programy znovu naprogramovať.

OPATRENIA

- Nemiešajte staré a nové batérie rôznych typov.
- Nenechávajte batérie v diaľkovom ovládači ak sa nebude používať nasledujúce dva alebo tri mesiace.
- Nevyhadzujte batérie do netriedeného komunálneho odpadu. Skupina týchto odpadov vyžaduje osobitú triediaciu recykláciu .

Zaobchádzanie s diaľkovým ovládačom

Špecifikácie diaľkového ovládača

Model	RG36A11/BGEF
Odhadované napätie	3.0V(Suché batérie R03/LR03X2)
Vzdialenosť dosahu signálu	8m
Prostredie	-5°C 60°C

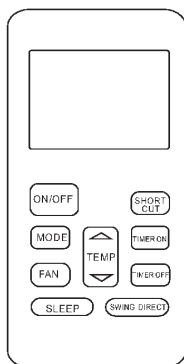

Charakteristiky prevedenia

1. Prevádzkové stavy: AUTOMATICKÝ, CHLAĐENIE, SUŠENIE, KÚRENIE a VENTILÁCIA.
2. Nastavenie časovača na 24 hodín.
3. Nastavenie odhadovanej vnútornej teploty : 17°C~30°C.
4. Plne funkčný LCD-displej (displej z tekutých kryštálov).

OPATRENIA:

- Dizajn tlačidiel môže byť trochu odlišný od toho čo ste si zakúpili. V závislosti od jednotlivých modelov.
- Všetky opísané funkcie sa realizujú prostredníctvom vnútornej jednotky.
Ako unutarňa jedinica nema ova svojstva, nece se obaviti odgovarajuće komande za koje ste pritisnuli gumb na daljinskom upravljaču.
- V prípade, že vnútorná jednotka nemá niektoré funkčné vlastnosti , nebude prevádzka príslušný príkaz, ku ktorému ste ju vyzvali stlačením tlačidla na diaľkovom ovládači.

Tlačidlá funkcií

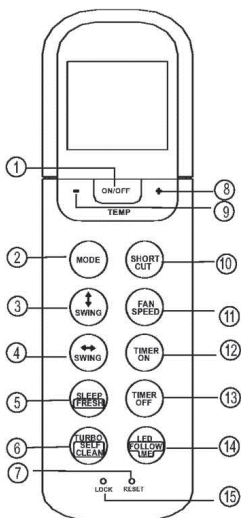

1. ON/OFF Tlačidlo

Prítlačením uvedeného tlačidla zariadenie uvediete do prevádzky. Jeho opätovným prítlačením zariadenie vypnete.

2. MODE Tlačidlo

Zakaždým ako prítlačíte toto tlačidlo, sa mení spôsob prevádzky zariadenia v nasledovnom poradí :

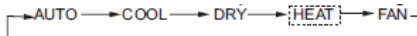

UPOZORNENIE- Ak je Vaše klimatizačné zariadenie zakúpené ako zariadenie určené iba na chladenie, nemôžete vybrať spôsob prevádzky KÚRENIE. Modely čisto iba s chladením nepodporujú u týchto zariadení KÚRENIE.

3. Kolísanie lamiel < Tlačidlo

Používa sa na zastavenie alebo na spustenie lamiel horizontálneho vetracieho otvoru a na nastavenie požadovaného smeru prúdenia vzduchu (hore / dole). Uhol nastavenia sa mení o 6 stupňov po každom stlačení tlačidla. Pokiaľ podržíte tlačidlo dlhšie ako 2 sekundy, lamela sa bude automaticky kolísať hore / dole.

4. Kolísanie lamiel >> Tlačidlo

Používa sa na zastavenie a spustenie lamiel zvislých vetracích otvorov a na nastavenie požadovaného smeru prúdenia vzduchu (doľava / doprava).

Vertikálne otváranie lamiel prúdenia vzduchu sa zmení o 6 stupňov po každom stlačení tlačidla. Vnútorne jednotky ukazujú na obrazovke "VV" (na 1 sekundu).

Ak stlačíte tlačidlo na viac ako 2 sekundy, kolísanie lamiel vertikálneho prúdenia vzduchu je zapnuté. Vnútorne jednotky ukazujú na obrazovke "IIII", (zablíka štyri krát). Potom sa opäť zobrazí nastavená teplota.

Ak prestanete zaobchádzať s posuvom lamiel, na displeji sa zobrazí "LC", to zostane po dobu dvoch sekúnd.

PAŽŇJA: U niektorých jednotiek, vnútorne jednotky zobrazujú na displeji ' ON ' (ak je spôsob kolísanie zapnutý), tiež zobrazujú na displeji ' OF ' ak je spôsob kolísanie zastavený.

5. SPÁNOK/ODPOČINOK (voliteľné) Tlačidlo

Aktivácia / Deaktivácia režimu SLEEP. Ak bliká dlhšie než dve sekundy, aktivuje sa funkcia "odpočinku". Opätovným prítlačením tlačidla funkciu deaktivujete.

UPOZORNENIE: *Dokiaľ sa nachádza jednotka v režime SLEEP, tak môžete tento režim zrušiť tlačidlami MODE, FAN SPEED alebo ON/OFF tlačidlo.*

Tlačidlá funkcií

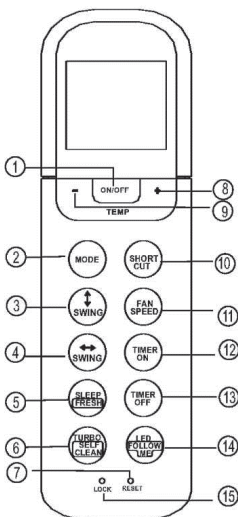

6. TURBO/SAMOČISTIACE Tlačidlo:

Aktivácia / Deaktivácia funkcie TURBO. Ak ho podržíme dlhšie ako 2 sekundy 'SAMO ČISTIČ' sa aktivuje. Následným pridržením tlačidla, dlhším ako 2 sekundy ho deaktivujeme.

7. TLAČIDLO na resetovanie:

Ak pritlačíte zabudované tlačidlo resetovania, tak všetky súčasné operácie sa zastavia a zariadenie sa vráti do počiatočného stavu.

8. PLUS Tlačidlo (+)

Pritlačením uvedeného tlačidla zvýšite teplotu v rozsahu od 17°C~30°C.

9. MÍNUS Tlačidlo (-)

Pritlačením uvedeného tlačidla znížite teplotu v rozsahu od 17°C~30°C.

10. SHORT CUT Tlačidlo

- Používa sa pre návrat súčasných alebo predchádzajúcich nastavení.
- Pri prvom spojení s prúdom, ak pritlačíte tlačidlo SHORT CUT, zariadenie bude pracovať v AUTOMATICKOM režime, 24°C, s AUTOMATICKOU rýchlosťou ventilátora.
- Pritlačením uvedeného tlačidla v dobe, keď je diaľkový ovládač zapnutý, sa zariadenie automaticky vráti do predchádzajúceho nastavenia. Vráťane prevádzkového režimu, nastavenia teploty, úrovne rýchlosti ventilátora a taktiež režimu spánok (pokiaľ je aktivovaný). Vysielač zašle signál vnútornej jednotke.
- Ak pritlačíte toto tlačidlo, keď je zariadenie vypnuté, vysielač obnoví iba predchádzajúce nastavenia, ale nevyšle signál vnútornej jednotky. Spôsob prevádzky t.j. režim spánok (SLEEP) bude neaktívny.
- Ak pritlačíte tlačidlo na dlhšie ako 2 sekundy, zariadenie automaticky obnoví aktuálne prevádzkové nastavenia, vrátane prevádzkového režimu, nastavenia teploty, úrovne rýchlosti otáčok ventilátora a režimu spánku (ak je aktivovaný).

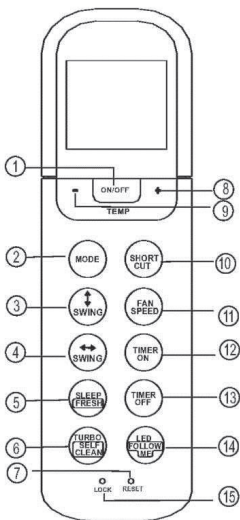

11. RÝCHLOSŤ VENTILÁTORA Tlačidlo

Použite rýchlosť ventilátora v štyroch krokoch:

→ AUTO → LOW → MED → HIGH →

12. ČASOVÝ SPÍNAČ/časovač – tlačidlo ON

Prítlačte uvedené tlačidlo pre aktiváciu automatického zapnutia časovača. Každým pritlačením tlačidla sa zvýši nastavenie času o 30 minút. Keď nastavený čas dosiahne hodnotu nastavenia 10H, každé ostatné pritlačenie tlačidla bude zaznamenávať zvýšenie času o 60 minút. Na pre nastavenie automatického zapnutia jednoducho nastavte čas na hodnotu 0.0.

13. ČASOVÝ SPÍNAČ/časovač - tlačidlo OFF

Stlačte toto tlačidlo pre vypnutie automatickej sekvencie časovača. Každým pritlačením tlačidla sa zvýši nastavenie času o 30 minút. Keď nastavený čas dosiahne hodnotu nastavenia 10H, každé ostatné pritlačenie tlačidla bude zaznamenávať zvýšenie času o 60 minút. Na pre nastavenie automatického zapnutia jednoducho nastavte čas na hodnotu 0.0.

14. LED / FOLLOW ME Tlačidlo

Deaktivuje / Aktivuje interný príkazový displej. Po stlačení tlačidla na dobu dlhšiu než dve sekundy, "FOLLOW ME" funkcia sa aktivuje. Pri opätovnom stlačení rovnakého tlačidla po dobu dlhšiu než dve sekundy bude táto funkcia deaktivovaná.

15. ZAMYKACIE Tlačidlo

Ak pritlačíte zabudované tlačidlo LOCK, všetky aktuálne nastavenia v diaľkovom ovládači zostanú uzamknuté a diaľkový ovládač neprijme žiadny iný príkaz s výnimkou tlačidla LOCK. Opätovným pritlačením uvedeného tlačidla zrušíte ZAMYKACIU funkciu.

Ukazovatele na displeji

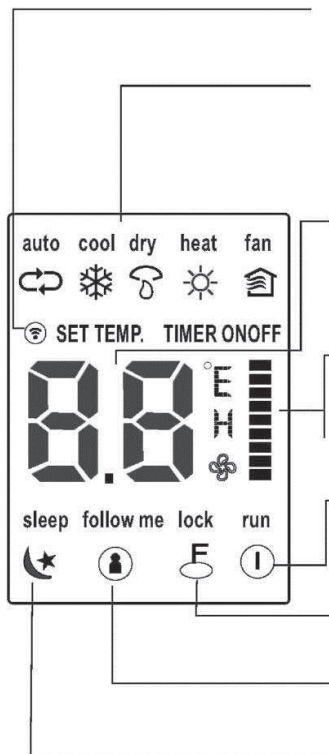

Ukazovateľ prenosu

Uvedený ukazovateľ prenosu svieti vtedy, keď diaľkový ovládač prenáša signál vnútornej jednotky.

Režim obrazovky

Zobrazuje aktuálny režim prevádzky zariadenia.

Zapínací automatický(☺), chladenie(❄), sušenie(☂), kúrenie(☀) (Nie je umožnené pre zariadenia ktoré sú určené iba na chladenie), ventilátor(🌀) a opätovný návrat na automatický(☺).

- Ukazovateľ teploty / časovač

Zobrazuje nastavenie teploty(17°C~30°C). Ak nastavíte zariadenie na prevádzkový stav VENTILÁTOR, nastavenie teploty bude týmto znemožnené. Ak sa nachádza zariadenie v režime ČASOVAČ, zobrazuje sa ON/OFF jeho nastavenia.

"Ukazovateľ rýchlosti ventilátora

Zobrazuje zvolenú rýchlosť ventilátora, AUTOMATICKÚ (bez zobrazenia) a tri úrovne rýchlosti ventilátora, ktoré je možné vybrať " = " (NÍZKO), " | " (NORMÁLNE), " " " (VYSOKO). Rýchlosť ventilátora je AUTOMATICKÁ ak je nastavený spôsob prevádzky zariadenia AUTOMATICKÝ alebo SUŠENIE.

Ukazovateľ uzamknutia

Zobrazuje sa ak je funkcia ZAMKNUTIA aktivovaná.

FOLLOW ME na displeji

Zobrazuje sa ak je funkcia FOLLOW ME aktivovaná.

. Ukazovateľ režimu spánok

Zobrazuje sa ak je aktivovaná funkcia SPÁNOK..

Na odstránenie tejto funkcie opätovne prítlačte tlačidlo SLEEP.

Pažnja:

Všetky ukazovatele zobrazené na tomto obrázku sú vyobrazené za účelom prehľadnosti a úplnosti. No počas samotnej prevádzky zariadenia sa zobrazujú na displeji iba symboly aktivovaných funkcií.

Ako používať tlačidlá!

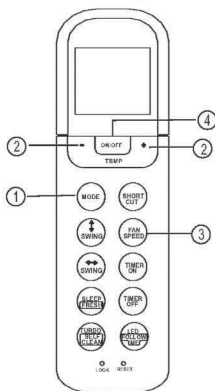
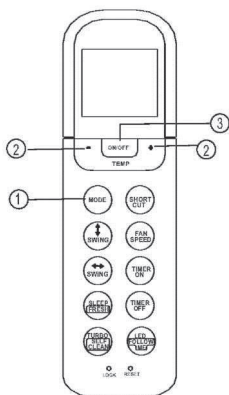

Automatický režim prevádzky

Zabezpečte aby bolo zariadenie zapojené do elektriky a že je prúd k dispozícii. U kazovateľ prevádzky zariadenia na displeji vnútornej jednotky začne mihotať.

1. Prítlačením tlačidla **MODE** zvolíte automatický spôsob prevádzky zariadenia.
2. Tlačidlami **HORE/DOLE (+ / -)** nastavte želanú teplotu. Teplotu môžete nastaviť v rozsahu od 17°C~30°C po 1°C.
3. Prítlačte tlačidlo **ON/OFF** na uvedenie klimatizačného zariadenia do chodu.

POZOR

1. V *AUTOMATICKOM* spôsobe prevádzky si klimatizačné zariadenie logicky vyberie režim chladenie, ventilátor alebo ohrev s vedomím rozdielu medzi okolitou teplotou a teplotou nastavenou na diaľkovom ovládači.
2. V automatickom spôsobe prevádzky zariadenia nemôžete meniť rýchlosť ventilátora. Rýchlosť ventilátora je ovládaná automaticky..
3. Ak Vám automatický režim prevádzky nevyhovuje, môžete si želaný režim nastaviť manuálne.

Chladenie /Kúrenie/Ventilátor

Zabezpečte aby bolo zariadenie zapojené do elektriky a že je prúd k dispozícii.

1. Prítlačením tlačidla **MODE** zvolíte CHLAĐENIE, KÚRENIE(iba u modelov s uvedenými funkciami) alebo režim VENTILÁTOR.
2. Tlačidlami **HORE/DOLE (+ / -)** nastavte želanú teplotu Teplotu môžete nastaviť v rozsahu od 17°C~30°C po 1°C.
3. Prítlačte tlačidlo **VENTILÁTOR (FAN SPEED)**, máte možnosť si vybrať zo 4 rýchlostí ventilátora - automatickú, nízku, normálnu alebo vysokú.
4. Prítlačte tlačidlo **ON/OFF** na uvedenie klimatizačného zariadenia do chodu.

POZOR

V režime prevádzky „ VENTILÁTOR “ sa nastavenie teploty nezobrazuje na diaľkovom ovládači. Taktiež nemôžete kontrolovať izbovú teplotu. V uvedenom prípade môžete vykonávať iba kroky 1,3 a 4.

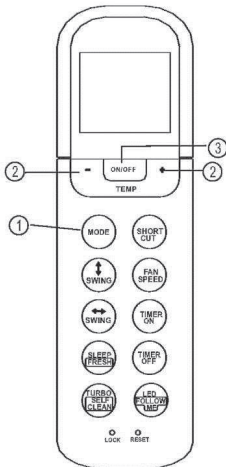

Režim odvlhčovania

Zabezpečte aby bolo zariadenie zapojené do zásuvky a že je prúd k dispozícii. U kazovateľ prevádzky zariadenia na displeji vnútornej jednotky začne mihotať.

1. Prítláčením tlačidla **MODE** zvolíte suchý režim.
2. Tlačidlami **HORE/DOLE (+ / -)** nastavíte želanú teplotu. Teplotu môžete nastaviť v rozsahu od 17°C~30°C zvyšovanie po 1°C .
3. Prítláčte tlačidlo **ON/OFF** na uvedenie zariadenia do chodu.

POZOR

V režime odvlhčovania nemôžete meniť rýchlosť ventilátora, nakoľko rýchlosť je automaticky riadená.

Nastavenie smeru prietoku vzduchu

Použite „ KOLÍSANIE “, tlačidlo SWING aby ste nastavili želaný smer prietoku vzduchu.

1. Používa sa na zastavenie alebo spustenie presunu horizontálnych lamiel otvoru vzduchu, na nastavenie želaného smeru prietoku vzduchu hore/dole. Otvor vzduchu uhol nastavenia lamiel sa mení o 6° každým prítláčením tlačidla. Ak pridržíte tlačidlo dlhšie ako 2 sekundy, lamely otvoru vzduchu budú automaticky kolísať hore a dole.
2. Ak prítláčíte tlačidlo „ KOLÍSANIA“, lamely vertikálneho otvoru vzduchu menia svoj uhol posuvu o 6° každým prítláčením tlačidla. prítisak duži od dvíje sekunde otvor zraká će se automatski zaljuljati lijevo desno. Ak pridržíte tlačidlo dlhšie ako 2 sekundy, lamely otvoru vzduchu budú automaticky kolísať vľavo a vpravo.

POZOR: Ak horizontálnu / vertikálnu lamelu otvoru vzduchu presuniete do polohy, ktorá by bola nevhodnou v danom režime vykurovania alebo chladenia klimatizácie, lamely automaticky zmenia kolísanie/ pohyb smeru.

Režim časovač

Prítlačeníím tlačidla TIMER ON môžete nastaviť automatický čas zapnutia zariadenia na časovači. Prítlačeníím tlačidla TIMER OFF môžete nastaviť čas vypnutia zariadenia.

Ako nastaviť automatický čas zapnutia zariadenia.

1. Prítlačte tlačidlo TIMER ON. Diaľkový ovládač zobrazí TIMER ON, posledný automatický čas zapnutia a LCD displej bude zobrazovať signál "h". Teraz je možné reštartovať automatický čas a zahájiť operáciu spustenia prevádzky zariadenia
2. Opätovne prítlačte tlačidlo TIMER ON a nastavte želaný čas zapínania zariadenia na časovači. Každým prítlačeníím uvedeného tlačidla sa čas zvyšuje o 30 minút (medzi 0 a 10 hodinou) a o 1 hodinu (medzi 10 a 24 hodinou).
3. Po nastavení TIMER ON času zapnutia zariadenia, nastane jedno sekundová pauza pred tým, než diaľkový ovládač vyšle signál do klimatizačnej jednotky. V nadväznosti na to, do dvoch sekúnd, signál "h" zmizne a na displeji sa zobrazí nastavenie teploty.

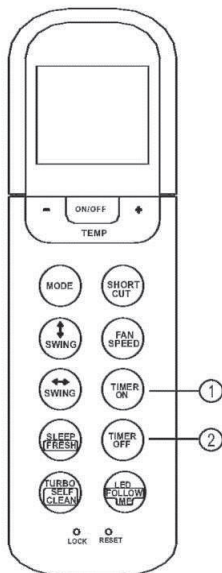

Nastavenie časovača na čas vypnutia zariadenia

1. Prítlačte tlačidlo TIMER OFF. Diaľkový ovládač zobrazí na displeji signál "h" ako poslednú položku pred vypnutím časovača. Teraz je možné reštartovať automatický časovač vypnutia.
2. Opätovne prítlačte tlačidlo TIMER OFF a nastavte želaný čas vypnutia zariadenia. Každým prítlačeníím uvedeného tlačidla sa čas zvyšuje o 30 minút (medzi 0 a 10 hodinou) a o 1 hodinu (medzi 10 a 24 hodinou).
3. Po nastavení TIMER OFF času vypnutia zariadenia, nastane jedno sekundová pauza pred tým, než diaľkový ovládač vyšle signál do klimatizačnej jednotky. V nadväznosti na to, do dvoch sekúnd, signál "h" zmizne a na displeji sa zobrazí nastavenie teploty.

UPOZORNENIE

- Efektivita pracovného času nastaveného pomocou diaľkového ovládača, ktorým možno nastaviť časovač je obmedzená na nasledujúce nastavenia : 0.5, 1.0, 1.5, 2.0, 2.5, 3.0, 3.5, 4.0, 4.5, 5.0,5.5, 6.0, 6.5, 7.0, 7.5, 8.0, 8.5, 9.0, 9.5, 10, 11, 12, 13, 14, 15,16,17, 18, 19, 20,21, 22, 23 a 24.

Príklad nastavenia časovača

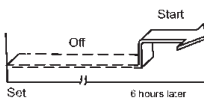
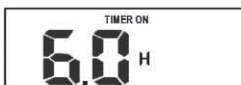

ZAPNUTÝ ČASOVAČ (Automatické zapnutie)

Funkcia AUTOMATICKÉHO ZAPNUTIA je užitočná vtedy, keď si želáte aby sa klimatizačné zariadenie automaticky spustilo do prevádzky v čase pred Vaším príchodom domov. Klimatizačné zariadenie začne okamžite pracovať podľa Vašej nastavenej požiadavky..

Príklad:

Nastavenie začiatku práce klimatizácie za 6 hodín:

1. Pritlačte tlačidlo TIMER ON, na displeji sa zobrazí posledné nastavenie pred začatím prevádzky a signálu "h".
2. Pritlačte tlačidlo TIMER ON pre zobrazenie "6:0h" na TIMER ON displeji diaľkového ovládača.
3. Počkajte 3 sekundy a na displeji sa opätovne zobrazí nastavená teplota. "TIMER ON" indikátor sa objavuje, nastavenie je aktivované..

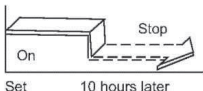

TIMER OFF / ČAS VYPNUTIA

(Automatické vypnutie práce zariadenia)

Funkcia automatického vypnutia (TIMER OFF) je užitočná vtedy, keď si želáte aby sa klimatizačné zariadenie automaticky vyplo v čase pred Vaším spánkom. Klimatizačné zariadenie v nastavenom čase automaticky prestane pracovať.

Príklad:

Zastavenie práce klimatizačného zariadenia za 10 hodín.

1. Pritlačte tlačidlo TIMER OFF, na displeji sa zobrazí posledný nastavený vypínací čas prevádzky zariadenia a signál "h".
2. Pritlačte tlačidlo TIMER OFF pre zobrazenie "10hodín" na TIMER OFF displeji diaľkového ovládača.
3. Počkajte 3 sekundy a na displeji sa opätovne zobrazí nastavená teplota. "TIMER OFF" indikátor sa objavuje, nastavenie je aktivované.

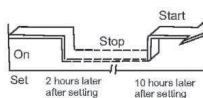

KOMBINOVANÝ ČASOVAČ (TIMER)

(Nastavenie časovača na obe možnosti súčasne -ZAPNUTIE / ON a VYPNUTIE / OFF).

TIMER OFF — TIMER ON

(On — Stop — Štart prevádzky)

Uvedená funkcia je užitočná vtedy, keď si želáte aby sa klimatizačné zariadenie vyplo v čase pred Vaším spánkom a následne zasa uviedlo do prevádzky pri rannom prebudení alebo pri Vašom návrate domov.

Príklad:

Zastavenie prevádzky klimatizačného zariadenia dve hodiny po nastavení a opätovné spustenie zariadenia o deň hodín neskôr po nastavení.

1. Pritlačte tlačidlo TIMER OFF.
2. Pritlačte opätovne tlačidlo TIMER OFF pre zobrazenie 2.0h na displeji.
3. Pritlačte tlačidlo TIMER ON.
4. Pritlačte opätovne tlačidlo TIMER ON pre zobrazenie 10h na displeji.
5. Počkajte 3 sekundy a na displeji sa opätovne zobrazí nastavená teplota. "TIMER ON OFF" indikátor sa objavuje, nastavenie je aktivované.

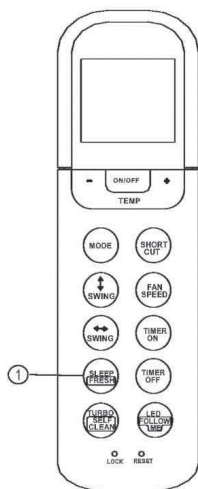
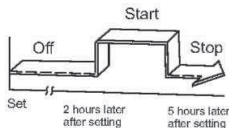

TIMER ON — TIMER OFF

(Off — Start — Zastavenie prevádzky)

Uvedená funkcia je užitočná vtedy, ak si želáte aby sa klimatizačné zariadenie uviedlo do prevádzky v čase Vášho prebudenia a vyplo v čase Vášho odchodu z domu.

Príklad:

Ak chcete spustiť klimatizačné zariadenie na dobu dvoch hodín po nastavení a následne ak ju chcete odstaviť na dobu 5 hodín po nastavení.

1. Pritlačte tlačidlo TIMER ON.
2. Pritlačte opätovne tlačidlo TIMER ON pre zobrazenie 2.0h na TIMER ON displeji.
3. Pritlačte tlačidlo TIMER OFF.
4. Pritlačte opätovne tlačidlo TIMER OFF pre zobrazenie 5.0h na TIMER OFF displeji.
5. Počkajte 3 sekundy a na displeji sa opätovne zobrazí nastavená teplota. "TIMER ON OFF" sa objavuje, nastavenie je aktivované.

SPÁNOK / FRESH funkcia

Pritlačte uvedené tlačidlo na aktiváciu režimu SPÁNOK . Ak podržíte toto tlačidlo po dobu dlhšiu ako 2 sekundy, uvediete do chodu funkciu sviežeho ovzdušia.

Režim SPÁNOK (SLEEP) môže byť najpohodlnejším a navyac aj najšetnejším (el.energia) spôsobom prevádzky klimatizačnéhozariadenia. Táto funkcia je k dispozícii iba pri CHLADENÍ, KÚRENÍ alebo AUTOMATICKOM režime.

Podrobnosti nájdete v časti " režim spánok (sleep) " v užívateľskej príručke. Ak je prevádzka funkcie sviežosti zahájená, tak Ionizátor / Plasma Dust Collector (v závislosti od modelu) Vám napomáha v odstraňovaní nečistôt a peľu z ovzdušia.

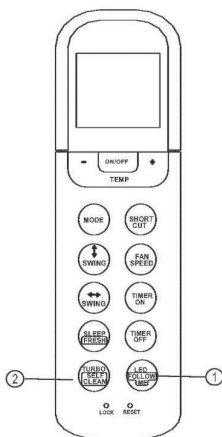

LED / FOLLOW ME tlačidlo

- Prítlačením uvedeného tlačidla v dobe kratšej ako 2 sekundy aktivujete funkciu LED. Ak podržíte prítlačené toto tlačidlo dlhšie ako 2 sekundy, aktivujete funkciu FOLLOW ME.
- Ak je funkcia FOLLOW ME spustená, tak sa na displeji diaľkového ovládača zobrazuje teplota miesta na ktorom sa momentálne ovládač nachádza. Diaľkový ovládač bude zasielať tento signál / informáciu klimatizačnému zariadeniu v 3 minútových intervaloch dovtedy, dokiaľ opätovne neprítlačíte tlačidlo FOLLOW ME.
- FOLLOW ME funkcia nie je dostupná v režimoch sušenia a ventilátor.
- Zmena režimu prevádzky zariadenia alebo vypnutie vnútornej jednotky automaticky deaktivuje funkciu FOLLOW ME.

TURBO/ SELF CLEAN (SAMOČISTIACA) funkcia

- Prítlačením uvedeného tlačidla v dobe kratšej ako 2 sekundy aktivujete funkciu TURBO. Ak podržíte prítlačené toto tlačidlo dlhšie ako 2 sekundy, aktivujete funkciu SELF CLEAN (SAMOČISTENIE).
- Funkcia Turbo umožňuje klimatizačnému zariadeniu dosiahnúť požadovanú teplotu pri chladení alebo kúrení, pokiaľ možno čo v najkratšom čase (v prípade ak vnútorná jednotka nemá túto funkciu, nemá možnosť odpovedať na povel daný tlačidlom diaľkového ovládača).
- Pri spustenom režime SAMOČISTENIE sa klimatizačné zariadenie automaticky čistí a vysušuje vyparovač vnútornej jednotky a udržiava ho čistým pre ďalšie použitie.

R- DESIGN R32

ACP-09CH25AERI R32

ACP-12CH35AERI R32

ACP-12CH35AERI GOLD R32

ACP-12CH35AERI SILVER R32

ACP-12CH35AERI BLACK R32

ACP-12CH35AERI RED R32

ACP-18CH50AERI R32

ACP-24CH70AERI R32

EN

User manual



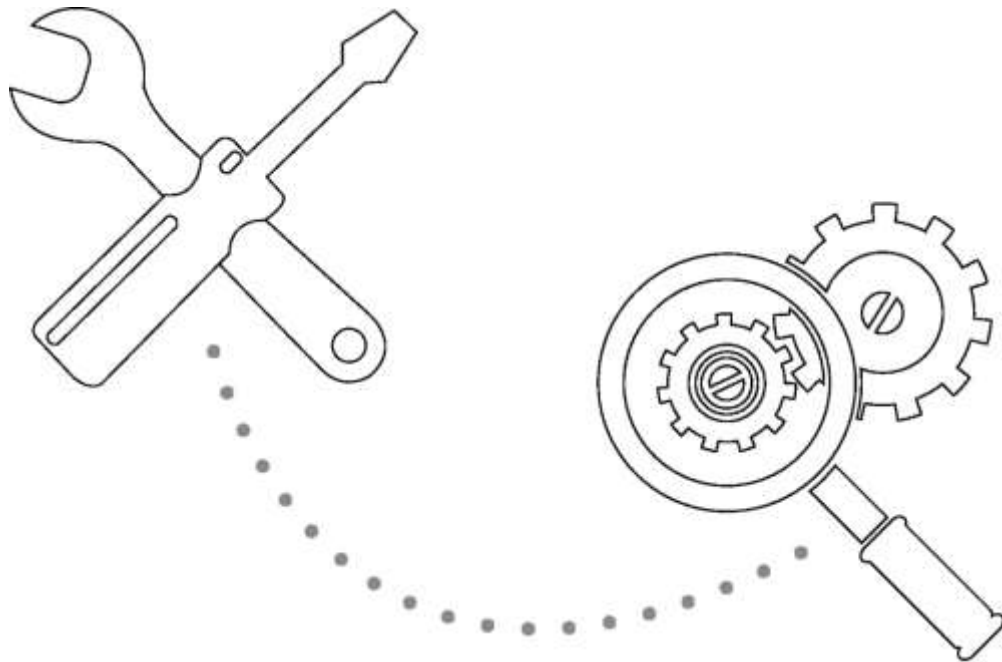

Air conditioning



*Caution: Risk of fire/flamable materials.
For R32 units only.*

WARNING: Servicing shall only be performed as recommended by the equipment manufacturer. Maintenance and repair requiring the assistance of other skilled personnel shall be carried out under the supervision of the person competent in the use of flammable refrigerants. For more details, please refer to the "Information on servicing" on "INSTALLATION MANUAL". This is only required for the unit adopts R32 Refrigerant.

Explanation of symbols displayed on the indoor unit or outdoor unit:

	WARNING	This symbol shows that this appliance used a flammable refrigerant. If the refrigerant is leaked and exposed to an external ignition source, there is a risk of fire.
	CAUTION	This symbol shows that the operation manual should be read carefully.
	CAUTION	This symbol shows that a service personnel should be handling this equipment with reference to the installation manual.
	CAUTION	
	CAUTION	This symbol shows that information is available such as the operating manual or installation manual.

READ BEFORE OPERATION

When using this air conditioner in the European countries, the following informations must be followed:

- This appliance can be used by children aged from 8 years and above and persons with reduced physical, sensory or mental capabilities, or lack of experience and knowledge if they have been given supervision or instruction concerning use of the appliance in a safe way and understand the hazards involved. Children shall not play with the appliance. Cleaning and user maintenance shall not be made by children without supervision.

DISPOSAL: Do not dispose of this product as unsorted municipal waste. Collection of such waste separately for special treatment is necessary.

It is prohibited to dispose of this appliance in domestic household waste. For disposal, there are several possibilities:

- A) The municipality has established collection systems, where electronic waste can be disposed of at least free of charge to the user.
- B) When buying a new product, the retailer will take back the old product at least free of charge.
- C) The manufacturer will take back the old appliance for disposal at least free of charge to the user.
- D) As old products contain valuable resources, they can be sold to scrap metal dealers.

Wild disposal of waste in forests and landscapes endangers your health when hazardous substances leak into the ground-water and find their way into the food chain.



CONTENTS

SAFETY PRECAUTIONS

Warning	3
Caution	4

NAMES OF PARTS

Indoor unit	5
outdoor unit	5
Display window	5

OPERATING INSTRUCTIONS

Operating temperature.....	6
Manual operation	6
Airflow directional control	7
How the air conditioner works	8
Special functions	9

CARE AND MAINTENANCE



Before maintenance.....	11
Cleaning the unit.....	11
Cleaning the air filter and air freshening filter	11
Preparation for extended non-operation.....	12
Pre-season inspection.....	12

TROUBLESHOOTING TIPS



Troubleshooting tips.....	13
Troubleshooting guide	14

SAFETY PRECAUTIONS

To prevent injury to the user or other people and property damage, the following instructions must be followed. Incorrect operation due to ignoring of instructions may cause harm or damage. The seriousness is classified by the following indications.

 WARNING	This symbol indicates the possibility of death or serious injury.
 CAUTION	This symbol indicates the possibility of injury or damage to property.

■ Meanings of symbols used in this manual are as shown below.

	Strictly prohibited.
	Be sure to follow the instructions.

WARNING



- Do not extend the cable and never use multiple plugs. A poor electrical connection, poor insulation or voltage which is higher than permitted can cause fire.
- Do not expose your body directly to the cool air for prolonged period.
- Never poke fingers, sticks or other objects in the air inlet and outlet vents.
- Never attempt to repair, relocate, modify the air conditioner yourself. Always contact your service provider if required.
- Never pull the plug out by pulling on the cable. Hold the plug firmly and pull it out of the plug socket, otherwise there is a risk of damaging the cable.
- Do not operate your air conditioner in a wet room such as a bathroom or laundry room.
- Remove all dirt from the power plug and plug it firmly. Soiled plugs can cause fire or an electric shock.
- In the event of any abnormalities such as smell of burning, immediately switch off the device and pull the plug. Contact your service provider.
- Always switch off the device and pull the plug before you start to clean it.
- Use specified power cord.
- Contact the authorized installer for installation of this unit.
- Contact an authorized service technician for repair or maintenance of this unit.
- This appliance is not intended for use by persons (including children) with reduced physical, sensory or mental capabilities, or lack of experience and knowledge, unless they have been given supervision or instruction concerning use of the appliance by a person responsible for their safety.
- Children should be supervised to ensure that they do not play with the air conditioner.

CAUTION



- Never actuate any switches with a wet hand. It may cause an electric shock. Never use the device for any other purpose than the intended use. Never place food, precision instruments, plants, animals, paint, etc. on the unit.
- Do not expose plants or animals directly to the air flow.
- Never clean the air conditioner with water.
- Never use combustible cleaning agents as these could cause a fire or deformation.
- Never place any burning objects close to the device if they could be directly affected by the emitted air.
- Never step onto the outdoor unit and never place anything on it. Never use an unsteady or rusty base.
- Never install the air conditioner in places where combustible gas can be emitted. Emitted gas may collect and cause an explosion.
- Never allow the air conditioner to run for too long with the doors or windows open, or if the humidity is very high.



- If the air conditioner is to be used in conjunction with other heaters, the air should be refreshed periodically, otherwise there is a risk of lack of oxygen.
- Always pull out the power plug if the unit is not going to be used for any lengthy period of time. Collections of dust can cause fire.
- Always switch off the air conditioner and pull out the power plug during a storm, otherwise, electrical parts may get damaged.
- Check that the drainage line is correctly connected. If not, water will escape.
- Check that the condensation water can run off unhindered. It may cause water damage if the condensation water cannot run off properly.
- The air conditioner must be earthed in accordance with the local codes.
- For electrical safety purposes we recommend that you install an earth-leakage circuit-breaker.
- If the power cord is damaged, it must be replaced by the manufacturer, its service agent or similar qualified persons in order to avoid a hazard.

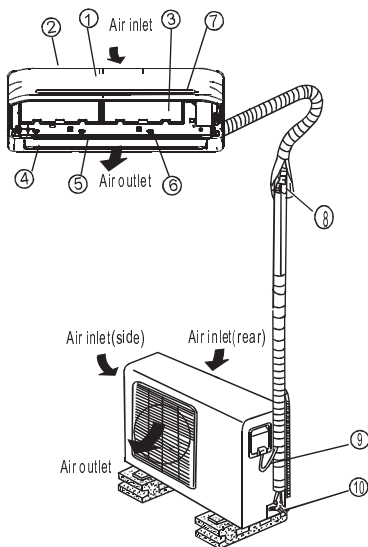

Names of parts

Indoor unit

1. Front panel
2. Air inlet
3. Air filter
4. Air outlet
5. Horizontal air flow grille
6. Vertical air flow louver(inside)
7. Display window

Outdoor unit

8. Connecting pipe
9. Connecting cable
10. Stop valve

NOTE:

All the pictures in this manual are for explanation purposes only. The actual shape of the indoor unit you purchased may be slight different on front panel and display window. The actual shape shall prevail.

Display window



88 Digital display:

- Displays the temperature settings when the air conditioner is operational.
- Displays the room temperature in FAN mode.
- Displays the self-diagnostic codes.
- Displays 'ON' for three seconds when Timer ON, Fresh, Swing, Turbo or Silence feature is activated.
- Displays 'OF' for three seconds when Timer OFF is set.
- Displays 'OF' for three seconds when Fresh, Swing, Turbo or Silence feature is cancelled.
- Displays 'dF' under defrosting operation.
- Displays 'eF' when anti-cold air feature is activated under heating mode.
- Displays 'SC' during self clean operation(if applicable).
- Displays 'FP' under 8°C heating operation(if applicable).
- When ECO function(optional) is activated, the '88' illuminates gradually one by one as E → C → 0 → set temperature → E ... in one second interval.

NOTE:

A guide on using the infrared remote is included in this literature package.

Operating temperature

Mode Temperature	Cooling operation	Heating operation	Drying operation
Room temperature	17°C~32°C (62°F~90°F)	0°C~30°C (32°F~86°F)	10°C~32°C (50°F~90°F)
Outdoor temperature	0°C~50°C (32°F~122°F) (-15°C~50°C/ 5°F~122°F: For the models with low temperature cooling system)	-15°C~30°C (5 °F ~ 86 °F)	0°C~50°C (32 °F~122 °F)

NOTE:

- Optimum performance will be achieved within these operating temperatures. If air conditioner is used outside of the above conditions, certain safety protection features might come into operation and cause the unit to function abnormally.
- If the air conditioner runs for a long time in cooling mode and the humidity is high (over 80%), condensed water may drip out of the unit. Please set the vertical air flow louver to its maximum angle (vertically to the floor), and set HIGH fan mode.

Suggestion: For the unit adopts an Electric Heater, when the outside ambient temperature is below 0°C(32°F), we strongly recommend you to keep the machine plugged in order to guarantee it running smoothly.

Manual operation

Units are equipped with a switch to run emergency operation mode. It can be accessed by opening the front panel. This switch is used for manual operation in case the remote controller fails to work or maintenance necessary.

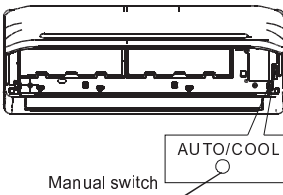

NOTE: The unit must be turned off before operating the manual control button. If the unit is operational, continue pressing the manual control button until the unit is off.

- ① Open and lift the front panel up to an angle until it remains fixed with a clicking sound.
- ② One press of the manual control switch will lead to the forced AUTO operation. If press the switch twice within five seconds, the unit will operate under forced COOL operation.
- ③ Close the panel firmly to its original position.

CAUTION:

- This switch is used for testing purposes only. Please do not use it unless necessary.
- To restore the remote controller operation, use the remote controller directly.

Airflow directional control

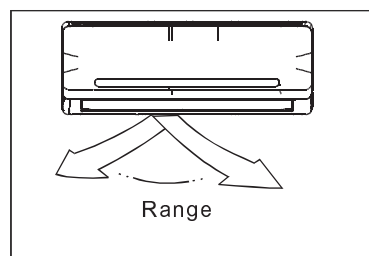
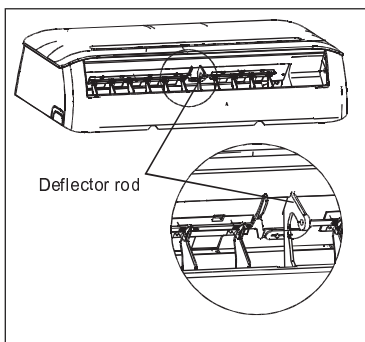
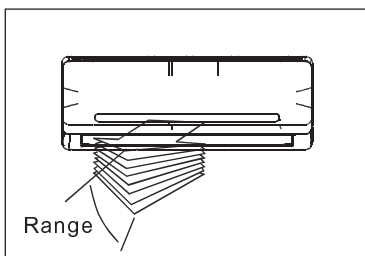

- Adjust the air flow direction properly, otherwise it might cause discomfort or cause uneven room temperatures.
- Adjust the horizontal louver using the remote controller.
- Adjust the vertical louver manually.

Adjusting vertical air flow(Up--Down)

Perform this function while the unit is in operation. Use the remote controller to adjust the vertical air flow direction. The horizontal louver can move slightly for each press, or continuously swing up and down automatically. Please refer to the "REMOTE CONTROLLER OPERATION MANUAL" for details.

Adjusting horizontal air flow (left - right)

- Move the deflector rod manually to adjust the air flow in the direction you prefer.

IMPORTANT: Do not put your fingers into the panel of the blower and suction side. The high-speed fan inside may cause injury.

CAUTION

- Do not operate the air conditioner for long periods with the air flow direction set downward in cooling or dehumidifying mode. Otherwise, condensation may occur on the surface of the horizontal louver causing moisture to drop on to the floor or on furnishings.
- After a quick restart, the horizontal louver may remain static for approximately 10 seconds.
- Open angle of the horizontal louver should not be set too small, as COOLING or HEATING performance may be reduced due to too restricted air flow area.
- Do not move the horizontal louver manually, otherwise the horizontal louver will be out of sync. But if this happens, please cease operating, unplug power for a few seconds, then restart the air conditioner.

How the air conditioner works

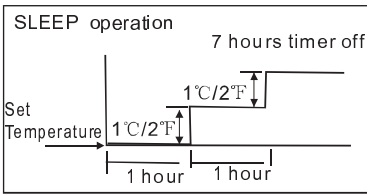

Cooling

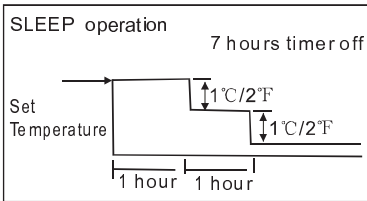

Heating

Basic operation modes: AUTO/COOL/DRY/HEAT*
(*) Model dependent

AUTO operation

- When you set the air conditioner in AUTO mode, it will automatically select cooling, heating (cooling/heating models only), or fan only operation depending on set temperature and the room temperature.
- The air conditioner will control room temperature automatically to the temperature point you set.
- If you feel uncomfortable in the AUTO mode, you can set your desired temperature.

SLEEP operation

When selected, the set temperature will increase (cooling) or decrease (heating) by 1°C/2°F per hour for the first 2 hours. Thereafter it keeps this new temperature for 5 hours before switching off.

This operation saves energy and improves night time comfort by synchronising with the body's metabolism.

DRYING operation

- The temperature is regulated while dehumidifying by repeating turning on and off of the cooling operation or fan only. The fan speed is LOW.

HEATING operation

This air conditioner operates on the heat-pump principle, absorbing heat from air outdoors and transferring that heat to the indoor unit. As a result, the operating performance is reduced as outdoor air temperature drops. If you feel that the heating performance is insufficient, we recommend you to use this air conditioner in conjunction with other kinds of heating appliance.

Optimal operation

To achieve optimal performance, please note the following:

- Adjust the air flow direction correctly so that it is not towards people.
- Adjust the temperature to achieve moderate comfort levels. Excessively low or high temperature waste energy.
- Improve performance by keeping windows and doors closed.
- Limit energy usage (run time) by using the TIMER function.
- Do not put any object near air inlet or air outlet, as the efficiency of the air conditioner may be reduced and may cause the air conditioner to stop running.
- Inspect the air filters periodically, and clean them when needed.

Special functions

Refrigerant Leakage Detection(Optional)

When refrigerant leakage is detected, the indoor unit will display 'EC' code or flash LEDs(model dependent).

Louver Angle Memory Function(optional):

Within the scope of safety angle, the horizontal louver angle is memorised and will return to the position last selected by user. If it exceeds, it will memorize the boundary of safety angle. This will not happen when Turbo or manual control buttons are pressed or after a power interruption. So we strongly suggest that the open angle of the horizontal louver should not be set too small, in case the condensed water forms and drips from the horizontal louver.

SELF CLEAN function(Optional)

- Airborne bacteria use the moisture on the indoor heat exchanger to grow. Regular drying of the exchanger prevents this growth. By simply pressing the SELF CLEAN button, the system will automatically manage the process. This cleaning action may be done as frequently as desired.
- For cooling models, only the indoor fan is active in low speed for 30 minutes and the unit turns off automatically.
- For cooling & heating models, the unit will operate as in the following sequence : FAN mode at Low fan speed--Heating operation with LOW fan speed ---FAN operation--Stop Operation---Turn off.

Note:

- This function is only activated in COOLING or DRY mode.
- Before activation the air conditioner, it is recommended to run the air conditioner under cooling operation for about 30 minutes.
- Pressing the SELF CLEAN or ON/OFF button again during the cleaning cycle will cancel the operation and turn the unit off.

CLEAN AIR function(Optional)

Improving the quality of indoor air is one of the purposes of an air conditioner. This air conditioner is equipped with ionizer or Plasma Dust Collector(model dependent). With the anions generated by ionizer, the air circulation of the air conditioner fills the room with refreshing, natural and healthy air. The Plasma Dust Collector generates a high voltage ionization zone, through which the air is converted to plasma. Inside the air most of the dust, smoke, and pollen particles are captured by the electrostatic filter.

Anti-mildew function(Optional)

When turns off the unit on COOL, DRY, AUTO (Cool) mode, the air conditioner will continue operating for about 10 minutes (depending on models) with soft wind. This will help to dry up the condensed water inside the evaporator, and prevent the mildew growth. Under Anti-mildew operation, do not restart the air conditioner until the unit is completely off.

Auto-restart function(Optional)

In event of power interruption such as a blackout, the air conditioner stops once. But it restarts automatically and performs previous operation when the power supply is resumed.

WIFI Control Function(optional)

For the unit with WIFI control function, connect the WIFI module and communication module with display board, so the unit can be controlled either by remote controller or by mobile telephone.

Air Filter Reminding Function(optional)

Cleaning filter reminding function:

After 240 hours of operation, the indoor display window will display and flash 'CL', this feature is a reminder to clean the Air Filter for more efficient operation. After 15 seconds, the system will revert back to the previous display again. When the 'CL' indicator appears and flashes, please press the LED button on remote controller for 4 times or press the Manual control button for 3 or more times to clear the registered hours, otherwise the 'CL' indicator will display and flash again for another 15 seconds at the next time of starting the unit.

Mute operation(optional)

Press the LED button on the remote controller can turn off the indoor screen display, and also turn off the Air conditioner buzzer, which create a comfortable and quiet environment.

Replacing filter reminding function:

After 2880 hours of operation, the indoor display window will display and flash 'nF', this feature is a reminder to replace the Air Filter for more efficient operation. After 15 seconds, the system will revert back to the previous display again. When the 'nF' indicator appears and flashes, please press the LED button on remote controller for 4 times or press the Manual control button for 3 or more times to clear the registered hours, otherwise the 'nF' indicator will display and flash again for another 15 seconds at the next time of starting the unit.

Care and Maintenance

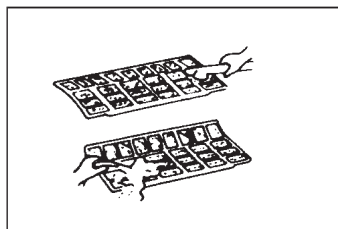
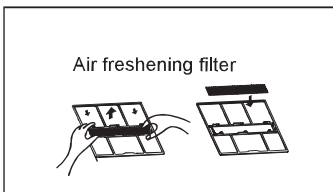
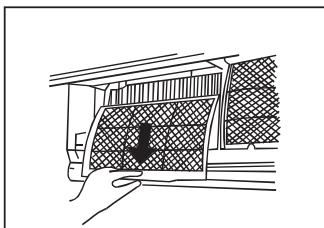
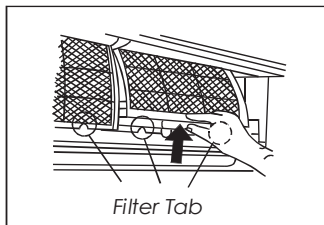
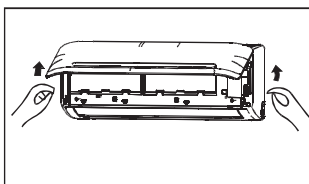

Before maintenance

- Turn the system off before cleaning. To clean, wipe with a soft, dry cloth. Do not use bleach or abrasives.

NOTE: Power supply must be disconnected before attempting to clean or service!

⚠ CAUTIONS

- Do not use a chemically treated cloth or duster to clean the unit.
- Do not use benzine, thinner, polishing powder, or similar solvents for cleaning. These may cause the plastic surface to crack or deform.
- Never use water hotter than 40°C/104°F to clean the front panel, it could cause deformation or discoloration.

Cleaning the unit

wipe the unit with a soft dry cloth only. If the unit is very dirty, wipe it with a cloth soaked in warm water.

Cleaning the air filter and air freshening filter

A clogged air filter reduces the cooling efficiency of this unit. Please clean the filter once every 2 weeks.

1. Open the front panel by carefully lifting both ends at the same time. At a certain angle, a clicking sound is heard and it becomes self-supporting. For some models, please use the suspension bars to prop up the panel.
2. Use the tab provided to move the filter first up a little, then slightly towards you. Now extract the filter by gently drawing downwards.
3. Unclip the small air freshening filter from the large air filter. Clean it with vacuum, and replace it occasionally.
4. Clean the large air filter with soapy water. Rinse with fresh water. Shake off excess water and dry it up in cool place, replace it occasionally.

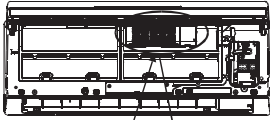

Plasma
(optional)

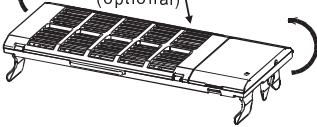

Open the panel and take down the Plasma filter by holding the upper of the Plasma and lifting it upwards according to the arrows.

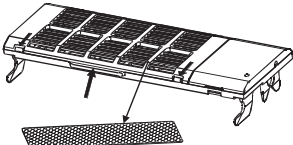

Dust collector filter(optional)

Releasing the buckles as indicated with arrows and open the cover of the Plasma, clean or replace the filter with vacuum.

②

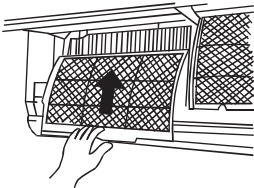

Panel buckles

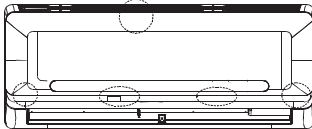

⚠ For the models adopts Plasma, do not touch the plasma within 10 minutes after you open the panel. Clean the Plasma according to the description in the figure left.

5. Refit the small air freshening filter onto the large air filter.
6. Re-insert into unit in the reverse order described in point 2 above.
7. Close the front panel. Make sure the buckles are fully fit and the panel is completely closed.

Preparation for extended non-operation

If you plan to idle the unit for a long time, perform the following:

- (1) Clean the indoor unit and filters.
 - (2) Operate the fan for about half a day to dry the inside of the unit.
 - (3) Stop the air conditioner and disconnect power.
 - (4) Remove the batteries from the remote controller.
- The outdoor unit requires periodic maintenance and cleaning. Do not attempt to do this yourself. Contact your dealer or service provider.

Pre-season inspection

- Damaged or disconnected wires.
- Clean the indoor unit and filters.
- Check water or oil leaks.
- Check if the air outlet or inlet is blocked after the air conditioner has not been used for a long time.

⚠ Caution

- Do not touch the metal parts of the unit when removing the filter. Injuries can occur when handling sharp metal edges.
- Do not use water to clean inside the air conditioner. Exposure to water can destroy the insulation, leading to possible electric shock.
- When cleaning the unit, first make sure that the power and circuit breaker are turned off.
- Do not wash air filter with hot water at more than 40°C/104°F. Shake off moisture completely and dry it in the shade. Do not expose it directly to the sun, it may shrink.

TROUBLESHOOTING TIPS

Troubleshooting tips

The following events may occur during normal operation, and may not indicate malfunction.

Symptom	Cause
Operation is delayed after restart	To prevent blowout of the fuse, the compressor will not operate while the protection circuit is working for about 3 minutes after sudden OFF--ON operation of the power supply.
Fan speed changes-off, very slow and then normal	Automatically happens in heating mode : --prevents cold air blowing onto occupants when the heating operation is start, --perform automatic defrosting operation , --perform low temperature heating operation
Heating operation stops suddenly and defrost-light blinks	In HEAT mode, the indoor unit temporarily stops for maximum of 10 minutes to perform the automatic defrosting operation.
Mist coming out of the indoor unit	In COOL mode, a mist generated by condensation formed with sudden cooling process may be emitted.
	Mist may generate due to moisture generated from defrosting process when the air conditioner restarts in HEAT mode operation after defrosting.
Low volume sounds are emitted by the air conditioner	Hissing sound-- during operation or immediately after stopping the air conditioner, refrigerant flowing sound may be heard.
	Squeaking sound-- normal expansion and contraction of plastic and metal parts caused by temperature change during the operation.
	Rushing air-- when louver resets its position.
Dust discharges from the unit	May occur when air conditioner is used for the first time or has not been used for a long time.
Emits a peculiar odour	Various smells generated from interior textile, furniture, or cigarette smoke absorbed into the air conditioner may be emitted. If not the case call your suitable contractor.
Changes to fan only while cooling or heating mode	Room temperature reaches the temperature setting of the remote control. If not the case call your suitable contractor.
Operation is erratic, unpredictable or unresponsive	Interference from cell phone towers and remote boosters may cause the unit to malfunction
	Disconnect the power and then re-connect.
	Press the ON/OFF button on the remote controller to restart operation.

NOTE: If the problem is not resolved, please contact a local dealer or the nearest customer service center. Be sure to inform them of the detailed malfunctions and unit model number.

Troubleshooting guide

Before you call for or request servicing, troubleshoot a problem by performing following checks:

Symptom	Diagnostic
Unit will not operate	-- Is there a power failure?
	-- Has a switch been turned off, a circuit breaker tripped or a fuse blown?
	-- Is the timer operating?
	-- Are the batteries used in the remote controller exhausted?
	-- Are the batteries used in the remote controller loaded properly?
Poor cooling or heating performance	-- Are the air filters dirty?
	-- Is air flow unrestricted in & out of indoor & outdoor units?
	-- Are the temperature and mode settings correct?
	-- Are the windows or doors left opened?
	-- Is fan speed on high and louvers allowing maximum flow?
	-- Is direct or strong sunlight shining into the room in cooling operation?
	-- Are there other heating apparatus or computers operating, or too many people in the room in cooling operation?
-- Is the "SILENCE" function is activated? Under "SILENCE" operation, noise reduction is prioritized and the air-conditioning performance may become lower.	
Indicator lamps continue flashing	-- The unit may stop operation or continue to run in a safety condition (depending on models). Waiting for about 10 minutes, the fault may be recovered automatically, if not, disconnect the power and then connect it in again. If the problem still exists, disconnect the power and contact the nearest customer service center.
Error code appears in the indoor unit, such as: E0,E1,E2.... P1,P2,P3.....or F1, F2, F3.....	

If the problem persists even if you perform these checks or diagnostics, immediately stop operation and contact the authorized service center. Be sure to inform them of the detailed malfunctions and unit model number.

CAUTION

In the case of ANY of the following, turn off the unit immediately!

- Power cord is damaged or abnormally warm.
- Burning odours are smelled.
- Loud or abnormal sounds are heard.
- A power fuse blows or a circuit breaker trips frequently.
- Water or other objects fall into or out of the unit.

 **DO NOT ATTEMPT TO CORRECT THESE ITEMS YOURSELF!
CONTACT A AUTHORIZED SERVICE PROVIDER!**

CONTENTS

Handling the remote controller	2
Remote controller Specifications.....	3
Function buttons	5
Indicators on LCD.....	7
How to use the buttons.....	8
Auto operation	8
Cooling/Heating/Fan operation	8
Dehumidifying operation	9
Adjusting air flow direction.....	9
Timer operation	10
SLEEP/FRESH function	13
LED/FOLLOW ME function	14
TURBO/SELF CLEAN function	14

Handling the remote controller



Location of the remote controller.

- Use the remote controller within a distance of 8 meters from the appliance, pointing it towards the receiver. Reception is confirmed by a beep.

CAUTIONS

- The air conditioner will not operate if curtains, doors or other materials block the signals from the remote controller to the indoor unit.
- Prevent any liquid from falling into the remote controller. Do not expose the remote controller to direct sunlight or heat.
- If the infrared signal receiver on the indoor unit is exposed to direct sunlight, the air conditioner may not function properly. Use curtains to prevent the sunlight from falling on the receiver.
If other electrical appliances react to the remote controller, either move these appliances or consult your local dealer.

Replacing batteries

The remote controller is powered by two dry batteries(R03/LR03X2) housed in the rear part and protected by a cover.

- (1) Remove the cover by pressing and sliding off.
- (2) Remove the old batteries and insert the new batteries, placing the (+) and (-) ends correctly.
- (3) Reattach the cover by sliding it back into position.

NOTE: When the batteries are removed, the remote controller erases all programming. After inserting new batteries, the remote controller must be reprogrammed.

A CAUTIONS

- Do not mix old and new batteries or batteries of different types.
- Do not leave the batteries in the remote controller if they are not going to be used for 2 or 3 months.
- Do not dispose batteries as unsorted municipal waste. Collection of such waste separately for special treatment is necessary.

Handling the remote controller

Remote Controller Specifications!

Model	RG36A11/BGEF
Rated Voltage	3.0V(Dry batteries R03/LR03X2)
Signal Receiving Range	8m
Environment	-5°C 60°C

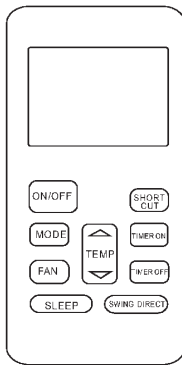

Performance Feature

1. Operating Mode: AUTO, COOL, DRY, HEAT and FAN.
2. Timer Setting Function in 24 hours.
3. Indoor Setting Temperature Range : 17°C~30°C.
4. Full function of LCD (Liquid Crystal Display).

NOTE:

- Buttons design might be slightly different from the actual one you purchased depending on individual models.
- All the functions described are accomplished by the indoor unit. If the indoor unit has no this feature, there is no corresponding operation happened when press the relative button on the remote controller.

Function buttons

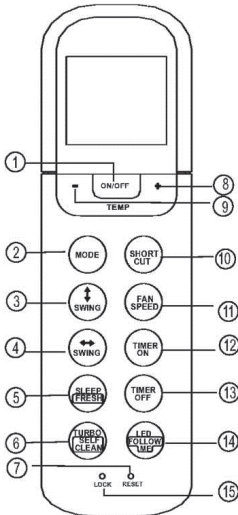

1. ON/OFF Button

Operation starts when this button is pressed and stops when this button is pressed again.

2. MODE Button

Each time the button is pressed, the operation mode is selected in a sequence of following:

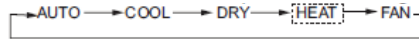

NOTE- Please do not select HEAT mode if the machine you purchased is cooling only type. Heat mode is not supported by the cooling only appliance.

3. Swing < Button

Used to stop or start horizontal louver movement or set the desired up/down air flow direction. The louver changes 6 degree in angle for each press. If keep pushing more than 2 seconds, the louver will swing up and down automatically.

4. Swing «» Button

Used to stop or start vertical louver movement and set the desired left/right air flow direction. The vertical louver changes 6 degree in angle for each press. And indoor unit displays 'VV' for one second. If holding down for more than 2 seconds, the vertical louver swing feature is activated. The indoor unit displays 'llll', flashes four times, then the temperature setting reverts back. If the swing feature is stopped, it displays 'LC' and remains on for 3 seconds.

NOTE: For some units, the indoor units display 'ON' when the swing feature is activated, and display 'OF' when the swing feature is stopped.

5. SLEEP/FRESH(optional) Button

Active/Disable SLEEP function. If flushing more than 2 seconds, the 'FRESH' function will be activated, pushing more than 2 seconds again to disable.

NOTE: While the unit is running under SLEEP mode, it would be cancelled if press the MODE, FAN SPEED or ON/OFF button.

Function buttons

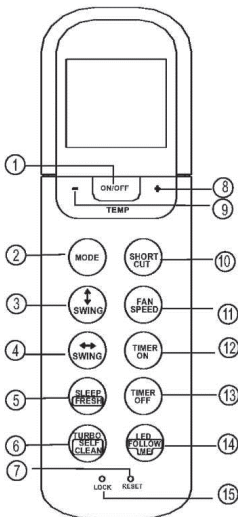

6.TURBO/SELF CLEAN Button:

Active/Disable TURBO function. If pushing more than 2 seconds, the ' SELF CLEAN ' function will be activated, pushing more than 2 seconds again to disable.

7.RESET Button:

When you press the recessed RESET button, all current settings are cancelled and the control will return to the initial settings.

8.UP Button (+)

Push this button to increase setting temperature in the range of 17°C~30°C.

9. DOWN Button(-)

Push this button to decrease setting temperature in the range of 17°C~30°C.

10.SHORTCUT(MEMORY SHORTCUT) Button

- Used to restore the current settings or resume previous settings.
- On the first time connecting to the power, if push the SHORTCUT button, the unit will operate on AUTO mode, 24°C, and fan speed is Auto.
- Push this button when remote controller is on, the system will automatically revert back to the previous settings including operating mode, setting temperature, fan speed level and sleep feature(if activated). And transmit the signals to the unit.
- If push this button when remote controller is off, the system will only resume the previous settings and will not transmit the signals to the unit. And the sleep feature is disable.
- If pushing more than 2 seconds, the system will automatically restore the current operation settings including operating mode,

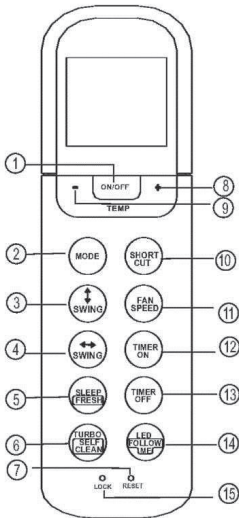

11.FAN SPEED Button

Used to select the fan speed in four steps:

→ AUTO → LOW → MED → HIGH →

12.TIMER ON Button

Press this button to initiate the auto-on time sequence. Each press will increase the auto-timed setting in 30 minutes increments. When the setting time displays 10H, each press will increase the auto-timed setting 60 minutes increments. To cancel the auto-timed program, simply adjust the auto-on time to 0.0.

13.TIMER OFF Button

Press this button to initiate the auto-off time sequence. Each press will increase the auto-timed setting in 30 minutes increments. When the setting time displays 10H, each press will increase the auto-timed setting 60 minutes increments. To cancel the auto-timed program, simply adjust the auto-off time to 0.0.

14.LED/FOLLOW ME Button

Disable/Active indoor screen Display. When pushing more than 2 seconds, the ' FOLLOW ME ' function will be activated, pushing more than 2 seconds again to disable.

15.LOCK Button

When you press the recessed LOCK button, all current settings are locked in and the remote controller does not accept any operation except that of the LOCK. Press again to cancel the LOCK mode.

Indicators on LCD

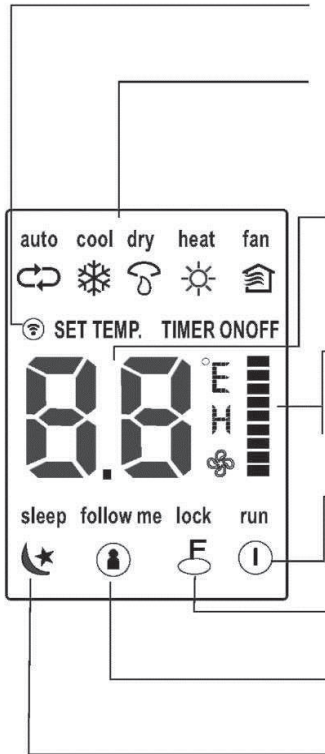

Transmission Indicator

This transmission indicator lights when remote controller transmits signals to the indoor unit.

Mode display

Displays the current operation mode. Including auto(↻), cool(❄), dry(💧), heat(☀) (Not applicable to cooling only models), fan(🏠) and back to auto(↻).

Temp./Timer display

Displays the temperature setting (17°C~30°C). When you set the operating mode to FAN, no temperature setting is displayed. And if in the TIMER mode, shows the ON and OFF settings of the TIMER.

Fan speed display

Displays the selected fan speed, AUTO(no display) and three fan speed levels " " (LOW) " | " (MED) " " (HIGH) can be indicated. The fan speed is AUTO when the operating mode is either AUTO or DRY.

ON/OFF display

Displayed by pressing the ON/OFF button. Press the ON/OFF button again to remove.

Lock Display

Displayed when LOCK mode is activated.

FOLLOW ME Display

Displayed when FOLLOW ME function is activated.

Sleep Display

Displayed under sleeping operation. Press the SLEEP button again to remove.

Note:

All indicators shown in the figure are for the purpose of clear presentation. But during the actual operation only the relative functional signs are shown on the display window.

How to use the buttons!

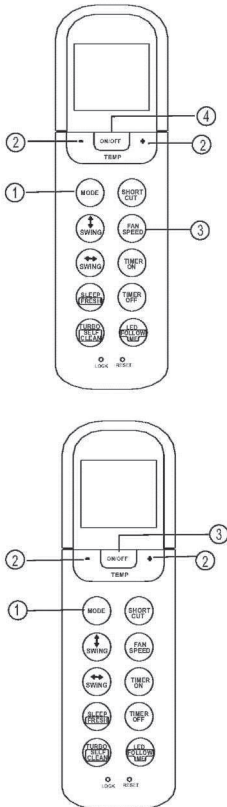

Auto operation

Ensure the unit is plugged in and power is available. The OPERATION indicator on the display panel of the indoor unit starts flashing.

1. Press the **MODE** button to select Auto.
2. Press the **UP/DOWN** button to set the desired temperature. The temperature can be set within a range of 17°C~30°C in 1°C increments.
3. Press the **ON/OFF** button to start the air conditioner.

NOTE

1. In the Auto mode, the air conditioner can logically choose the mode of Cooling, Fan, and Heating by sensing the difference between the actual ambient room temperature and the setting temperature on the remote controller.
2. In the Auto mode, you can not switch the fan speed. It has already been automatically controlled.
3. If the Auto mode is not comfortable for you, the desired mode can be selected manually.

Cooling /Heating/Fan operation

Ensure the unit is plugged in and power is available.

1. Press the **MODE** button to select COOL, HEAT(cooling & heating models only) or FAN mode.
2. Press the **UP/DOWN** buttons to set the desired temperature. The temperature can be set within a range of 17°C~30°C in 1°C increments.
3. Press the **FAN** button to select the fan speed in four steps- Auto, Low, Med, or High.
4. Press the **ON/OFF** button to start the air conditioner.

NOTE

In the FAN mode, the setting temperature is not displayed in the remote controller and you are not able to control the room temperature either. In this case, only step 1, 3 and 4 may be performed.

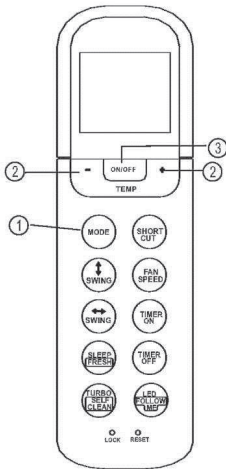

Dehumidifying operation

Ensure the unit is plugged in and power is available. The OPERATION indicator on the display panel of the indoor unit starts flashing.

1. Press the **MODE** button to select DRY mode.
2. Press the **UP/DOWN** buttons to set the desired temperature. The temperature can be set within a range of 17°C~30°C in 1°C increments.
3. Press the **ON/OFF** button to start the air conditioner.

NOTE

In the Dehumidifying mode, you can not switch the fan speed. It has already been automatically controlled.

Adjusting air flow direction

Use the SWING " and SWING w> buttons to adjust the desired airflow direction.

1. When push the SWING V button, the horizontal louver changes 6 degree in angle for each push. If pushing more than 2 seconds, the louver will automatically swing up and down.
2. When push the SWING w> button, the vertical louver changes 6 degree in angle for each push. If pushing more than 2 seconds, the louver will automatically swing left and right.

NOTE: When the horizontal/vertical louver swing or move to a position which would affect the cooling or heating effect of the air conditioner, it would automatically change the swing/moving direction.

Timer operation

Press the TIMER ON button can set the auto-on time of the unit. Press the TIMER OFF button can set the auto-off time of the unit.

To set the Auto-on time.

1. Press the TIMER ON button. The remote controller shows TIMER ON, the last Auto-on setting time and the signal "h" will be shown on the LCD display area. Now it is ready to reset the Auto-on time to START the operation.
2. Push the TIMER ON button again to set desired Auto-on time. Each time you press the button, the time increases by half an hour between 0 and 10 hours and by one hour between 10 and 24 hours.
3. After setting the TIMER ON, there will be a one second delay before the remote controller transmits the signal to the air conditioner. Then, after approximately another 2 seconds, the signal "h" will disappear and the set temperature will re-appear on the LCD display window.

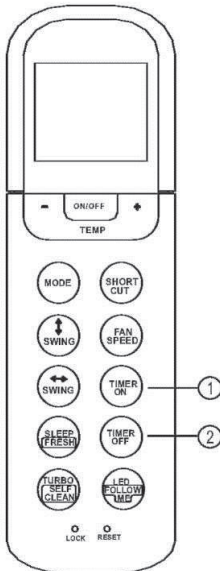

To set the Auto-off time.

1. Press the TIMER OFF button. The remote controller shows TIMER OFF, the last Auto-off setting time and the signal "h" will be shown on the LCD display area. Now it is ready to reset the Auto-off time to stop the operation.
2. Push the TIMER OFF button again to set desired Auto-off time. Each time you press the button, the time increases by half an hour between 0 and 10 hours and by one hour between 10 and 24 hours.
3. After setting the TIMER OFF, there will be a one second delay before the remote controller transmits the signal to the air conditioner. Then, after approximately another 2 seconds, the signal "h" will disappear and the set temperature will re-appear on the LCD display window.

CAUTION

- The effective operation time set by the remote controller for the timer function is limited to the following settings: 0.5, 1.0, 1.5, 2.0, 2.5, 3.0, 3.5, 4.0, 4.5, 5.0, 5.5, 6.0, 6.5, 7.0, 7.5, 8.0, 8.5, 9.0, 9.5, 10, 11, 12, 13, 14, 15, 16, 17, 18, 19, 20, 21, 22, 23 and 24.

Example of timer setting

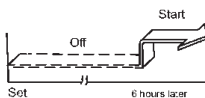

TIMER ON (Auto-on Operation)

The TIMER ON feature is useful when you want the unit to turn on automatically before you return home. The air conditioner will automatically start operating at the set time.

Example:

To start the air conditioner in 6 hours.

1. Press the TIMER ON button, the last setting of starting operation time and the signal "h" will show on the display area.
2. Press the TIMER ON button to display "6:0h" on the TIMER ON display of the remote controller.
3. Wait for 3 seconds and the digital display area will show the temperature again. The "TIMER ON" indicator remains on and this function is activated.

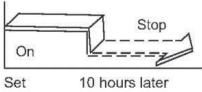

TIMER OFF (Auto-off Operation)

The TIMER OFF feature is useful when you want the unit to turn off automatically after you go to bed. The air conditioner will stop automatically at the set time.

Example:

To stop the air conditioner in 10 hours.

1. Press the TIMER OFF button, the last setting of stopping operation time and the signal "h" will show on the display area.
2. Press the TIMER OFF button to display "10h" on the TIMER OFF display of the remote controller.
3. Wait for 3 seconds and the digital display area will show the temperature again. The "TIMER OFF" indicator remains on and this function is activated.

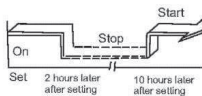

COMBINED TIMER

(Setting both ON and OFF timers simultaneously)

TIMER OFF — TIMER ON

(On — Stop — Start operation)

This feature is useful when you want to stop the air conditioner after you go to bed, and start it again in the morning when you wake up or when you return home.

Example:

To stop the air conditioner 2 hours after setting and start it again 10 hours after setting.

1. Press the TIMER OFF button.
2. Press the TIMER OFF button again to display 2.0h on the TIMER OFF display.
3. Press the TIMER ON button.
4. Press the TIMER ON button again to display 10h on the TIMER ON display .
5. Wait for 3 seconds and the digital display area will show the temperature again. The "TIMER ON OFF" indicator remains on and this function is activated.

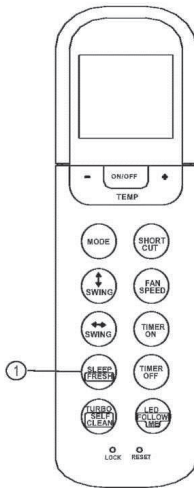
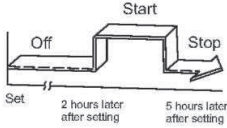

TIMER ON — TIMER OFF

(Off — Start — Stop operation)

This feature is useful when you want to start the air conditioner before you wake up and stop it after you leave the house.

Example:

To start the air conditioner 2 hours after setting, and stop it 5 hours after setting.

1. Press the TIMER ON button.
2. Press the TIMER ON button again to display 2.0h on the TIMER ON display.
3. Press the TIMER OFF button.
4. Press the TIMER OFF button again to display 5.0h on the TIMER OFF display .
5. Wait for 3 seconds and the digital display area will show the temperature again. The "TIMER ON OFF" indicator remains on and this function is activated.

SLEEP/FRESH function

Press this button to initiate SLEEP function. And if keep pressing this button more than 2 seconds, the FRESH function is initiated.

Sleep function can maintain the most comfortable temperature and save energy. This function is available on COOL, HEAT or AUTO mode only . For the detail, see " Sleep operation" in " USER'S MANUAL "

When the FRESH function is initiated, the Ionizer/Plasma Dust Collector(depending on models) is energized and will help to remove pollen and impurities from the air.

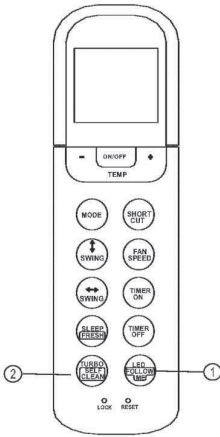

LED/FOLLOW ME function

- Press this button less than 2nds will initiate LED function. And if keep pressing this button more than 2nds,the FOLLOW ME function is initiated.
- When the Follow Me function is activated, the remote display is actual temperature at its location. The remote control will send this signal to the air conditioner every 3 minutes interval until press the FOLLOW ME button again.
- The Follow Me function is not available under DRY and FAN mode.
- Switch the operation mode or turn off the unit will cancel the Follow Me function automatically.

TRUBO/SELF CLEAN function

- Press this button less than 2nds will initiate TURBO function. And if keep pressing this button more than 2nds,the SELF CLEAN function is initiated.
- Turbo function enables the unit to reach the preset temperature at cooling or heating operation in the shortest time(if the indoor unit has no this function, there is no corresponding operation happened when press Turbo button.)
- Under SELF CLEAN mode, the air conditioner will automatically clean and dry the Evaporator and keep it as fresh for the next operation.

POŠTOVANI KUPCI!

Zahvaljujemo Vam na kupnji proizvoda Vivax cool klima uređaja i nadamo se da ćete biti zadovoljni odabirom.

MOLIMO VAS DA PRIJE UPOTREBE PROIZVODA PAŽLJIVO PROČITATE TEHNIČKU DOKUMENTACIJU I UPUTE KOJI SU PRILOŽENI UZ PROIZVOD!

JAMSTVENI LIST

VIVAX

HR

za klima uređaj

JAMSTVO

Broj jamstva _____

Tip uređaja _____

Vanjska Jedinica _____

Unutarnja J.1 _____

Unutarnja J.2 _____

Unutarnja J.3 _____

Unutarnja J.4 _____

Datum prodaje _____

Broj računa _____

☐

M.P.

OPĆI PODACI

Kupac _____

Adresa _____

Poštanski broj _____

Grad _____

Telefon _____

E-mail _____

MONTAŽA KLIMA UREĐAJA

Servis / Montažer _____

Datum montaže _____

☐

M.P.

Ovim jamstvom Vam jamči proizvođač proizvoda preko M SAN Grupa d.d. , kao uvoznik i davatelj jamstva u Republici Hrvatskoj besplatan popravak istog u skladu sa važećim propisima i u skladu sa uvjetima opisanim u ovom jamstvenom listu.

JAMSTVENI UVJETI

Preuzimamo obavezu besplatno popraviti ili zamijeniti neispravne dijelove Vivax cool klima uređaja koji bi se takvim pokazali za vrijeme trajanja jamstva, kao greška prilikom izrade ili montaže. • Jamstvo na Vivax cool klima uređaje počinje teći od dana kupnje proizvoda i traje 12 mjeseci. • Jamstvo na uređaje u komercijalnoj uporabi produžuje se za sljedećih 12 mjeseci nakon izvršenja jamstvenog servisnog pregleda od strane ovlaštenog servisa. • Jamstvo se može produžavati ukupno dva puta, što u ukupnom trajanju može iznositi 36 mjeseci. • Jamstveni servisni pregled naplaćuje ovlaštení servis po cjeniku zastupnika M SAN Grupa d.d. i ovjerava jamstveni list što dokazuje produženje i valjanost jamstva. • Jamstvo vrijedi ako su montaža ili servis Vivax cool klima uređaja obavljani od strane ovlaštenog servisa kojeg je ovlastio zastupnik M SAN Grupa d.d. • Vivax cool klima uređaj kao cjelinu čine unutarnja jedinica, instalacija i vanjska jedinica koji su pravilno odabrani i koji si međusobno odgovaraju po modelu i snazi. • U slučaju kvara na Vivax cool klima uređaju obvezujemo se da ćemo isti popraviti u najkraćem mogućem roku, a najkasnije u roku 45 dana. • Ako se Vivax cool klima uređaj ne može popraviti ili se ne popravi u roku od 45 dana, biti će zamijenjen novim. • Ako popravak Vivax cool klima uređaja traje duže od 10 dana, jamstvo će se produžiti za vrijeme trajanja popravka. • Jamstvo se priznaje samo uz račun o kupnji, te uz ovaj jamstveni list koji mora biti ispravno popunjen i ovjeren od strane prodavatelja, ovlaštenog montažera ili servisera. • Davalac jamstva osigurava servis i rezervne dijelove godinu od datuma kupnje Vivax cool klima uređaja. • U jamstvo nisu uključeni kvarovi nastali zbog neispravne strujne mreže, prednaponskih udara, udara groma ili drugih vremenskih nepogoda i oštećenja izazvanih višom silom. • Ovim jamstvom nisu obuhvaćene neispravnosti koje bi nastale zbog nepažljivog ili nestručnog rukovanja, zbog nepoštivanja uputa proizvođača za rukovanje tj. zbog bilo koje okolnosti koja se ne može pripisati grešci izrade uređaja. • Montažom, servisnim pregledom ili popravkom Vivax cool klima uređaja od strane neovlaštenog servisa, radionice ili treće osobe, kupac Vivax cool klima uređaja gubi pravo na jamstvo. • Iz jamstva je isključena odgovornost za eventualne ozljede koje bi mogle pretrpjeti osobe ili životinje, odnosno za bilo koje štete nastale funkcioniranjem ili nefunkcioniranjem uređaja. • Jamstveni kuponi služe za pravljenje popravaka uređaja. • Prilikom popravka servis ima pravo zadržati jedan jamstveni kupon. • Izjavu o sukladnosti i presliku izvorne Izjave sukladnosti (EC Declaration of Conformity) možete jednostavno preuzeti na našoj internetskoj stranici www.msan.hr/dokumentacija/artikala

Naziv tvrtke davaoca jamstva: M SAN Grupa d.d. **Buzinski prilaz 10, 1001 0 Zagreb-Buzin**

CENTRALNI SERVIS:

MR servis d.o.o., Dugoselska cesta 5, 10370 Rugvica

Tel: +385 1 640 1111 Fax: +385 1 365 4982

E-mail za opće upite: info@mrsservis.hr, E-mail za prodajne upite: prodaja@mrsservis.hr, Web: www.mrsservis.hr

SERVISNI PREGLED

Servis / Montažer _____

Datum _____

Vrijedi do _____

☐

M.P.

SERVISNI PREGLED

Servis / Montažer _____

Datum _____

Vrijedi do _____

☐

M.P.

Bjelovar	KODA d.o.o.	Vladimira Nazora 14	043 225 245
	BEGIĆ d.o.o.	Male Sredice 47 b	095 9030 860
Buje-Oprtalj	Elektro servis Šorgo	Šorgi 6	091 424 2958
	Seka-obrt za popravak i održavanje klim	Gornji Obod 31	098 345 026
Cavtat	Frigo Škorpion	Julija Klovića 16	091 589 41 45
Čakovec	Bat d.o.o.	Rudolfa Steinera 2	040 379 014
Čakovec, Strahoninec	Frigo tehnika d.o.o.	Pojška 14	098 9020 724
Čakovec, Gornji Hrašćan	Elektro Novak	Čakovečka 36	040 858 200
	Čazma Servis Vreš	F. Vidovića 35	043 771 924
Daruvar	Tehnoservis Družin	Gundulićeva 11	043 331 003
Donja Pušća	Klima-sat	Voćarska 6	099 3315 504
Donji Miholjac	Elektronik centar Menges	Kolodvorska 47	031 632 640
Dubrovnik	Tehno Elektronik d.o.o.	Josipa Kosora 46	020 418 500
	Dugi rat Mušac – grijanje i klimatizacija	Glavica 4	091 7639 198
Đakovo	Gajski d.o.o.	Trg N.Š. Zrinskog 57	031 816 600
Gospić	Co Frigo tehnika d.o.o.	Vranovine 19	098 615 295
Imotski	T.U.O. Procesor	Brune Bušića 20	021 670 382
Josipovac	Impuls d.o.o. Josipovac	Matije Gupca 36b	091 2548 118
	TEHNO Servis obrt	Nova dalmacija 22.	099 3533 337
Karlovac	Čulig d.o.o.	Miroslava Krleže 2	047 514 955
Koprivnica	Jap-commerce d.o.o.	Franje Gažija 3	048 622 764
Križevci	Elektro Babić	Zagorska 86	048 714 219
Križevci	Linea Nera d.o.o.	P.Zrinskog 6A	048 712 792
kutina	SF ELECTRO KLIMA GRIJANJE	Antuna Mihanovića 25	098 730 650
Makarska	Elektro servis Pašketo	Ante Starčevića 26	021 611 850
	KINGTRADE d.o.o.	Dubrovačka 29	021 679 406
Metković	Finel d.o.o.	Mostarska 10	020 685 377
Našice	Elkon-servis	Trg I. Kršnjavog 8	031 615 090
Slavonski Brod	Tempus d.o.o.	Baranjska 9	091 2504 170
Nova Gradiška	Frigo	Strossmayerova 18	035 362 299
Novska	Senior&Junior	Ivana Meštrovića 11	044 601 601
Ogulin	Elektrotrade	Cvijetna ulica 3	047 525 972
Omiš	Pilot Shop	Četvrt Žarka Dražojevića 1	021 863 494
	Računala Tina d.o.o.	Vukovarska 46	021 757 017
Osijek	Kumex d.o.o.	Trg kralja Petra Krešimira IV 2	091/205-5002
	FERMEX Lj.d.o.o.	Psunjska 29	031 326 813
	FRIGO-TEHNIK	Kalnička 36	091 201 8038
	Ekran d.o.o.	Vukovarska 106	031 204 400
Opatija	Ri KLIMA OPATIJA d.o.o.	Pavlovac 7A	098 343 626
Ploče	Klimaterm d.o.o.	Dalmatinska bb	098 285 006
Poreč	Labelle d.o.o.	Creska 34	052 453 050
	Realtelnika	Partizanska 4a	052 452 372
	Servis kućanskih aparata IVAN		
Popovača	MIKAC	Mate Lovraka 1	091 5009 932
Poreč, Kadumi	Frigoservis Šime	Kadumi 22	052 460 093
Požega, Kaptol	Servis Jelušić	Požeška 40	034 231 017

Pula	BOLLES-ISTRAFRIGO d.o.o.	De Franceschijeva 29	098879114
	KLIMA SISTEM d.o.o	Gladijatorska 29	052 383 008
	Eko klima-instalacije	Argonautska 67	052 381 050
Rijeka	Z-tronic servis	Mali dol 83,Križišće	095/1111-222
	A.T.O.S. ELECTRONIC D.O.O.	VEPRINAC BALAČI 4	098 305 765
	K Arsen	Škurinjskih žrtava 24	098 791 814
	Mediacom	Tina Ujevića 20	091 509 77 32
	Rab	Elektromehaničarski servis PINO	Banjol 88
Sinj	Pešo d.o.o.	Splitska 1	021 660 450
Sisak	Servis Kramarić	A. Starčevića 27	044 549 119
	ETC Sisak d.o.o.	Trg 22.lipnja 4F	044 549 500
Slavonski Brod	Tempus	Baranjska 9	091 2504 170
	KlimatroniC	K. Frankopana 4	098 9020 763
Split	Klima centar Periš	Stepinčeva 8	021 539 209
	Advena d.o.o.	Šime Ljubića 16 (ulaz s juga)	098/661-661
	TERMOFRIGO-SERVIS d.o.o	Dubrovačka 37	091 2517 085
Šibenik	Frost d.o.o.	Ivana Rendića 29	098 370 053
	Gambi d.o.o.	Novo naselje bb, Bilice	022 336 634
	Tehno Jelčić	Gospe Dalmatinske udame brigade 71 (Vidici)	022 340 229
	Adria Impex d.o.o.	Mostarska 23	022 216 241
	Trij	Pešo d.o.o.	Dubrovačka 1
Varaždin	BI-EL	Primorska 20	042 350 765
	Klima-elektro servis	Braće Radića 10	042 201 522
Vinkovci	Elektrocool vl. Mladen Stanić	A.G.Matoša 40	032 225 024
	EI-tel-friz servis	Hrvatskih kraljeva 7	032 334 363
Vinkovci, Andrijaševci	Etilen d.o.o.	Poljska 4	095 9091 139
Virovitica	Ti-san d.o.o.	Industrijska 13	098 403 631
Vukovar	Obrt JAGO	Radnička 63	091 560 0474
Zadar	ARIJA NOVA d.o.o	Put Biliga 2	091 313 6060
	Frigo Plus	Put pudarice 1	023 316 060
	T.O. Optima	Franka Lisice 1	023 241 801
	Elmont	Josipa Basiolija 15	023 340 442
Zagreb	Pušić d.o.o.	Vodnjanska 26	098/235-914
	Frigo-mont	Novoselečki put 139	098 453 871
	Proakustika	Zapojska 37	01 2303 084
	Pamajo	Vranička 7 a	095 1978 127
	Pentagram	Slavka Batušića 4	01 3899 199
	Burić-klima d.o.o.	Jurja ves, 2.odvojak 8	098 556 453
Zagreb, Sesvete	SPONA d.o.o	Bjelovarska 38	091/5647884
Zagreb, Dugo Selo	SERVIS DADO VL. DAVOR TOLIĆ	KOLODVORSKA 26	091/522-5987
	TAMI PROJEKT d.o.o.	Dubrava 3	098/9838-500
	Servis rashladnih uređaja	Velika Ostrana, Jasinje 4	091 5045 589
Zagreb, Gomja Bistra	Servis Borovec	Pljuskovec 4	98212783
Zagreb, Pojatno	Inter klima	Cvjetna 2	01 3393 903
Velika Gorica	OŽVALD-PLIN d.o.o.	Stanka Lučića 10	098 1835 395
	Devito promet d.o.o.	Vladimira Nazora 18	098 747 459

POŠTOVANI KUPCI!

Zahvaljujemo Vam na kupnji proizvoda Vivax cool klima uređaja i nadamo se da će te biti zadovoljni odabirom.

MOLIMO VAS DA PRIJE UPOTREBE PROIZVODA PAŽLJIVO PROČITATE TEHNIČKU DOKUMENTACIJU I UPUTE KOJI SU PRILožENI UZ PROIZVOD!

GARANTNI LIST

VIVAX

BiH

za klima uređaj

GARANCIJA

Broj garancije _____

Tip uređaja _____

Vanjska Jedinica _____

Unutarnja J.1 _____

Unutarnja J.2 _____

Unutarnja J.3 _____

Unutarnja J.4 _____

Datum prodaje _____

Broj računa _____



M.P.

OPĆI PODACI

Kupac _____

Adresa _____ Poštanski broj _____ Grad _____

Telefon _____ E-mail _____

MONTAŽA KLIMA UREĐAJA

Servis / Montažer _____

Datum montaže _____  M.P.

Ovom garancijom Vam garantuje proizvođač proizvoda preko KimTec d.o.o., kao uvoznik i davaoc garancije u BiH besplatan popravak istog u skladu sa važećim propisima i u skladu sa uvjetima opisanim u ovom garantnom listu.

GARANTNI UVJETI

Preuzimamo obaveznu besplatno popraviti ili zamijeniti neispravne dijelove Vivax cool klima uređaja koji bi se takvim pokazali za vrijeme trajanja garancije, kao greška prilikom izrade ili montaže. • Garancija na Vivax cool klima uređaje počinje teći od dana kupnje proizvoda i traje 12 mjeseci. • Garancija na uređaje u komercijalnoj uporabi produžuje se za sljedećih 12 mjeseci nakon izvršenja garantnog servisnog pregleda od strane ovlaštenog servisa. • Garancija se može produžavati ukupno dva puta, što u ukupnom trajanju može iznositi 36 mjeseci. • Garantni servisni pregled naplaćuje ovlaštení servis po cjeniku zastupnika KimTec d.o.o. i ovjerava garantni list što dokazuje produženje i valjanost jamstva. • Garancija vrijedi ako su montaža ili servis Vivax cool klima uređaja obavljeni od strane ovlaštenog servisa kojeg je ovlastio zastupnik KimTec d.o.o. • Vivax cool klima uređaj kao cjelinu čine unutarnja jedinica, instalacija i vanjska jedinica koji su pravilno odabrani i koji si međusobno odgovaraju po modelu i snazi. • U slučaju kvara na Vivax cool klima uređaju obvezujemo se da ćemo isti popraviti u najkraćem mogućem roku, a najkasnije u roku 45 dana. • Ako se Vivax cool klima uređaj ne može popraviti ili se ne popravi u roku od 45 dana, biti će zamijenjen novim. • Ako popravak Vivax cool klima uređaja traje duže od 10 dana, garancija će se produžiti za vrijeme trajanja popravka. • Garancija se priznaje samo uz račun o kupnji, te uz ovaj garantni list koji mora biti ispravno popunjen i ovjeren od strane prodavatelja, ovlaštenog montažera ili servisera. • Davaoc garancije osigurava servis i rezervne dijelove 7 godina od datuma kupnje Vivax cool klima uređaja. • U garanciju nisu uključeni kvarovi nastali zbog neispravne strujne mreže, prednaponskih udara, udara groma ili drugih vremenskih nepogoda i oštećenja izazvanih višom silom. • Ovom garancijom nisu obuhvaćene neispravnosti koje bi nastale zbog nepažljivog ili nestručnog rukovanja, zbog nepoštivanja uputa proizvođača za rukovanje tj. zbog bilo koje okolnosti koja se ne može pripisati grešci izrade uređaja. • Montažom, servisnim pregledom ili popravkom Vivax cool klima uređaja od strane neovlaštenog servisa, radionice ili treće osobe, kupac Vivax cool klima uređaja gubi pravo na garanciju. • Iz garancije je isključena odgovornost za eventualne ozljede koje bi mogle pretrpjeti osobe ili životinje, odnosno za bilo koje štete nastale funkcioniranjem ili nefunkcioniranjem uređaja. • Garantni kuponi služe za pravdanje popravaka uređaja. • Prilikom popravka servis ima pravo zadržati jedan garantni kupon. •

Naziv tvrtke davaoca jamstva: Kim Tec d.o.o., PC 96 - 2, 72250 Vitez

CENTRALNI SERVIS:

Kim Tec servis d.o.o., Poslovni centar 96-2, 72250 Vitez

Tel: 030 718 844 FAX: 033 755 996 e-mail: servis@kimtec.ba

SERVISNI PREGLED

Servis / Montažer _____

Datum _____ Vrijedi do _____  M.P.

SERVISNI PREGLED

Servis / Montažer _____

Datum _____ Vrijedi do _____  M.P.

	SERVIS RASHLADNE OPREME I BIJELE TEHNIKE KLIMATRONIC	S. Treštenica bb	061 287 708
Banovići			
Banja Luka	SERVIS PRERADOVIĆ	Oplenačka br.2.	051 280 500, 051 280 505,
Banja Luka	MCT ELEKTRONIK D.O.O.	Obiličeva 4 Tm	051 508 080
Banja Luka	SLOBODA SOD	Milice Stojadinović S.6	065 523 658, 051 438 908
Banja Luka	East Code d.o.o.	Bulevar Desanke M. 10	051 435 595
Bihać	MEDION doo	Bihačkih branilaca 54	037 319 044
Bihać	Digital Durić d.o.o	Kovačevića H2/3	037 222-866, 061 144 077
Bihać	Elektronik d.o.o.	Trg Slobode 8	037 222 626,
Bijeljina	Sony Computers	Filipa Višnjića 67	065 584 303, 055 215 999
Bijeljina	FRIGEL MONT d.o.o.	Banjanska 2A	065 209 009, 065 549 100
Bijeljina	BG elektronik	Meše Selimovića 45	055/201-001
Bijeljina	COPI TRADE d.o.o.	Njegoševa 6	055 207 755
Brčko	ELEKTRO SERVIS RAIN	Brače Ćuskića 24	065 621 645, 049 214 780
Brčko	GOJA	Uzunovića 34	049 214 788, 066 451 821
Brčko	MD MONTEL d.o.o.	Brače Ćuskića	065/532 001
Brčko	Servis Đukanović	R.DŽ. Čauševića 8	037 222 626, 065 529 798
Brčko	Termo -Tehnik&CO d.o.o.	Maoča bb	049 520 972
Cazin	UNIVERZAL elektro obrt	Gen. Izeta Nanića	037 511 590, 061 794 935
Čapljina	HIPEX d.o.o.	Gabela bb	063 323015
Doboj	ARIS-ELECTRONIC d.o.o.	Dobojske brigade 27	053 202 112, 053 203 433
Goražde	Tehnika d.o.o.	Mravinjac bb	061 156 046
Gračanica	Dinnet d.o.o.	Kamenica bb	062 346 289
Gradiška	KOMING d.o.o.	Vindovdanska 21	065 329-225, 051 814 755
Kalesija	Obrt. Radnja Servis Gutić	Petrovice gornje bb	061 731 245
Kalesija	FinTech d.o.o.	Žrtava genocida u S.bb	035 631 111
Kiseljak	Plazma str	J.B. Jelačića b.b.	030 879 098
Kiseljak Sarajevo	MICHELANGELO doo	Ive Andrića 1	063 339 044
Ključ	RTV SERVIS. KLJUČ	VKBBR94B	061 718 399, 037 661 063
Kotor Varoš	SDM servis	Stefana Nemanje bb	065/587-740, 065 848 542
Kozarac	ELLO	Kevljani	061 748 563
Livno	Eurolux d.o.o.	Obrtnička bb	063 330 488
Ljubuški	Turudić elektro servis	Humac bb	063 426 246
Ljubuški	Šarmont. samostalni obrt	Proboj bb	063 898 873
Maglaj	PC Biro Shop	Viteške br.8.	032 604 330, 061 783 656
Mostar	ELEKTRO FRIGO LERIĆ tr	Šehovina 26	063 316 712, 036 577 407
Mostar-Sarajevo	LG IVANKOVIĆ	Kralja Tvrtka 14	063 312 111
Mostar	Teніка pam d.o.o.	Akademika I. Zovke 10	063 345 895, 036 320 644
Novi Grad	Elektro frigo mont	Dobrliin 84	065 674 553
Orašje	MMC d.o.o.	VIII ulica bb	031 714 495, 063 714 495
Posušje	DIGITREND d.o.o.	Vukovarska bb	039 680 920
Prijedor	Tehno-komerc trgovačko- zanatska radnja	Voj. Step. Step. Br.17.	052 224 444, 065 543 921
Rogatica	Elektromehanika	Zanatski trg br.1	065 341 135
Sarajevo	OR RTV SERVIS EURO	Butmirska br.7	033 610 000
Sarajevo	ASKO SZD	Igmanska 47	061/208 305
Sarajevo	Imtec	Pijačna 114	033 688 005

SERVISNA MJESTA

VIVAX

Istočno Sarajevo	Klima shop s.p.	Spasovdanska br.6.	057 344 104
Široki Brijed	Protehna d.o.o.	Knešpolje bb	063 440 652
Tomislavgrad	Jurčević commerce t.d.	Brigade Kralja T. bb	034 353 333
Tomislavgrad	Marel Electric d.o.o.	Omolje bb	063 343 564
Trebinje	Elektro-Mehanika Milojević s.p.	Zasad bb	065 691419, 059 260 694
Trebinje	Krunić komerc d.o.o.	Luke Petkovića	059 273 040
Tuzla	Genelec	Genelac	035 251479
Tuzla	Euroline d.o.o.	Stupine 37	061 101 717, 035 276 228
Tuzla	Telix d.o.o.	Rudarska 61	035 277 100, 061 138 470
Tuzla	SK SISTEM	Ivana Markovića	035 311 650
Velika Kladuša	ELEKTRON	Trnivačka 8	037 770 514, 061 772 737
Velika Kladuša	Elektronika i Telekomunikcije	Kozaračka br.14	037 771 955, 061 591 702
Vitez	ELTIH s.z.r.	Stjepana Radića 78	063 333 401
Visoko	Obrt Telecomp	Gornje Rosulje bb	061 401 219
Višegrad	sztr Kruna	Kralja Petra bb	065626561 , 058620943
Zenica	BES-CENTAR	Bulevar Kulina Bana 33	032 442 780, 061 791 341
Zenica	Elektrolux	Londža 124	032 407 706, 062 806 122
Zenica	Intercom	Vrandučka 71b	032 446 580
Zenica	Elektrotehnika frigo servis "Cooling"	Sarajevska 290	061 137 338, 070 216 440
Živinice	EM electronics d.o.o.	Pašage Gogića bb	035 773 408, 061 100 150



Poštovani,
Zahvaljujemo Vam na kupovini proizvoda iz naše distribucije i nadamo se da ćete biti zadovoljni izborom.

Molimo Vas da pre upotrebe proizvoda pažljivo pročitate tehničku dokumentaciju i da se prilikom upotrebe pridržavate priloženih uputstava .

REKLAMACIJA U SLUČAJU NESAOBRAZNOSTI PROIZVODA

U slučaju nesaobraznosti proizvoda možete izjaviti reklamaciju prodavcu - trgovcu kod koga ste uređaj kupili, radi ostvarivanja svojih prava iz člana 52. odnosno člana 56. Zakona o zaštiti potrošača (Sl.glasnik 62/14).

Trgovac je dužan da Vam odmah, a najkasnije u roku od 8 dana od prijema reklamacije odgovori na podneti zahtev i predloži rešavanje reklamacije u skladu sa važećim zakonom.

OSNOVNI PODACI O PROIZVODU (popunjava trgovac)

Naziv uređaja	
Oznaka uređaja (p/n)	
Serijski broj uređaja (s/n)	
Datum prodaje potrošaču	
Broj računa /fiskalnog isečka	
Potpis i pečat trgovca	

Uvoznik i distributer:
KIM-TEC d.o.o Beograd, Viline Vode bb, Slobodna zona Beograd



M.P.

OBAVEZE POTROŠAČA

1. Da se pridržava priloženog uputstva za upotrebu i pravilnika o upotrebi proizvoda
2. Da eksploataciju opreme vrši u skladu sa priloženim uputstvom za upotrebu, navedenim u pripadajućoj tehničkoj dokumentaciji.
3. Da obezbedi odgovarajući uslove u kome će uređaj biti smešten:
 - Temperatura vazduha 10-40 0 C
 - Relativna vlažnost vazduha od 10 do 90%
 - Zaštita od direktnog sunčevog zračenja
 - Zaštita od prašine i kondenzacije
 - Zaštita od raznih vrsta elektromagnetnih zračenja
4. Da obezbedi stabilan izvor mrežnog napajanja (varijacije napona max. 10%, varijacije učestanosti max. 30%).
5. Da obezbedi uzemljenu elektroinstalaciju, da bi se izbegle razlike potencijala, naročito ako se radi o dislociranoj opremi, koja je povezana (LAN mreže, Unix/Xenix terminali i si.).
6. Da po mogućstvu sačuva i dostavi priloženu tehničku dokumentaciju u toku trajanja reklamacionog roka.
7. Da instalaciju / servis poveri isključivo ovlašćenim licima kao i da pazi da ne ošteti kontrolnu nalepnicu.

IZJAVA UVOZNIKA/DISTRIBUTERA

1. Proizvodi imaju propisane, odnosno deklarisanе karakteristike kvaliteta.
2. Proizvod će ispravno funkcionisati ako se korisnik pridržava uputstava iz priložene tehničke dokumentacije
3. Trgovac je dužan je da vodi računa o ispravnom popunjavanju i overi Osnovnih podataka o proizvodu iz ovog lista
4. Proizvođači definišu kao potrošni materijal proizvode / delove proizvoda kao što su toneri, kertridži, glave ink jet štampača, valjci za povlačenje, mehanizam za transport papira, baterije i sve ostalo slično navedenom, a shodno izjavi proizvođača.

Ovlašćeni servis :
KIM-TEC SERVIS d.o.o Beograd,
Viline vode bb, Slobodna zona Beograd L12/3,
Telefon: 011/207-06-84,
E-mail: servis@kimtec.rs

SERVISNI KUPON BR. 1

Naziv:	Ser. broj:	Datum prijema:
Opis kvara:		Datum predaje:
Opis radova ugrađeni delovi:		Servisirao:

SERVISNI KUPON BR. 1

Naziv:	Ser. broj:	Datum prijema:
Opis kvara:		Datum predaje:
Opis radova ugrađeni delovi:		Servisirao:

SERVISNI KUPON BR. 1

Naziv:	Ser. broj:	Datum prijema:
Opis kvara:		Datum predaje:
Opis radova ugrađeni delovi:		Servisirao:

Za klima uređaje:

Redovni godišnji servis vašeg klima uređaja, omogućava uređaju siguran i kvalitetniji rad.

Godišnji servis korisnik finansira iz sopstvenih sredstava.

SERVISNIPREGLED

Servis / Montažer: _____

Datum: _____

Važi do: _____

SERVISNIPREGLED

Servis / Montažer: _____

Datum: _____

Važi do: _____

MESTO	NAZIV	ADRESA	TELEFON
Ada	Uniel elektro servis	Branka Radičevića 51/C	063/547-939
Aleksinac	Sky	Knjaza Miloša 86/4	018/80-55-77 063/402-936
Aleksinac	Frugotermika	Maksima Gorkog bb	018/803-579 060/150-43-63
Apatin	Elektro Zoki	Stanka Opsenice 47	025/778-889 063/551-586
Apatin	Elbraco	S.Vladara 46	025/421-783 064/825-1606
Arandelovac	Frigo termo invest	Orašac	034/609-555 063/7-112-112
Arandelovac	MB electronic	Kralja Petra I bb	034/701-235 062/701-235
Bač	Klima Bugi	Proleterska 26	021/6047-054 064/61-54-750
Bačka Palanka	BAP	Branka Radičevića 27	021/754-093 063/580-905
Bačka Topola	Smartcom	1.maja 2	024/711-373 063/544-272
Bečej	G2 servis	Zmaj Jovina 131	021/6910-505 063/8363-776
Bela Crkva	MIG computers	1-Oct-58	013/852-501 063/1094-944
Bela Crkva	PC shop Jure disc	1 oktobra 79	013/854-273 064/00-904-88
Bela Crkva	Mobil pro	1.oktobra 67	013/853-999 062/283-393
Beočin	Softel	Dositej Obradovića 15	021/872-858 063/527-174
Beograd	MV frigo	Jurija Gagarina 237	011/2152-942 064/24-78-782
Beograd	DG klima	Put za Ovču 20g	011/333-29-719
Beograd	Intex	Edvarda Griga 7a-3	011/8043-590 064/1606-955
Beograd	Oziris	Kraljice Natalije 78	011/3612-377 063/228-044
Beograd	Klima World	Dečja 5b	060/332-66-22
Beograd	Delta frigomatic	Prvi maj 77	011/8075-096 064/115-3232
Beograd	Inputs tim	Vinogradi 13	011/258-9058 064/11-02-730
Beograd	Frigo klima	Bogdana Žerajića 24/II	011/3511-590 064/642-4080
Beograd	Electronics art	7.jula7,Leštane	063/8280480
Beograd	MD servis bele tehnike	Rodoljuba Čolakovića 1d,Kaluderica	011/3411907 063/7705659
Beograd	AS frigo	Nikole Tesle 11,Leštane	011/8035-096 064/1170-432
Beograd	Sreta servis	Dragana Jovanovića 3,Kaluderica	011/30-47-020 063/205-137
Beograd	Cool vamelectric	Davida Paića 10	062/215-203
Beograd	Servis Boban	Vojvodanska 286	011/8443-118 011/8443-548
Beograd	Oziris elektronik	Bu.loslobođenja 18b	011/3621-186 063/228-044
Beograd	City service plus	Romanijska 40	011/261-3315 060/575-8800
Beograd	Excool	Alekse Nenadovića 10	011/244-2400 063/258740
Beograd	Frigo elektro	Plitvička 16/2	064/1342-134 065/208-7010
Beograd	Home cool system	Ustanička 189/15	011/630-11-70 061/685-4120
Beograd	Maximus	Vodovodska 183	011/2580-712 064/266-89-09
Beograd	Samsara doo	Ruzveltova 1 , lokal 16	011/3370-250 065/3370-250
Beograd	Blue Win	Torlačka 4	011/3981-660 063/475-335
Beograd Slavija	Servis bele tehnike NIZ	Kneginje Zorke 52	011/244-9705
Beograd,Zemun	Servis bele tehnike Šinko	Pinkijeva 1a	011/2615-619 063/8475-026
Beograd,Zemun	DALKOR d.o.o.	Stanka Koraća 42	064/44-22-670
Bogatić	Elektroservis Srdanović	Pavla Orlovića 105a	015/7413-501 063/8403-238
Bor	Frigo servis Caran	Danila Kiša 12/23 L3	063/446611
Bor	Terzić elektro	Omladinske brigade 11	030/434-786
Bor	Servis Terzić Dejan	Njegoševa 46	030/423-360 063/11 79 031
Bor	Servis Miki	Nikole Pašića 12	030/45-88-88;063/444744
Crvenka	Crvenka net	Petra Drapšina 7	025/731-167 069/731-167
Čačak	Linknet	Čačanski partizanski odred 7	032/345-100 064/8403-569
Čačak	Hladiša	Kneza Vase Popovića 8	032/311-283 065/50-51-973
Čačak	Alti	Bu.loslobodilaca Čačka 78g	032/340-140
Čačak	ALFACO inženjering	Braće Stanića 47	032/320-400
Čačak	DMM termo gas	Dragiše Mišovića 237	032/368-054
Čačak	Uspon doo	Gradsko šetalište 57	032/340-410 064/860-1500
Čačak	Elektrolink doo	Đorđa Tomaševića 66	032/345-100 064/8403-569
Čuprija	Euromont	Jugoslovenska 16	035/477-909 063/667-252
Indija	Progresbiro	Lastina 72a	022/551-956 065/802-8033
Indija	EON-in	Karađorđeva 36a	022/557-894 063/180-5056
Jagodina	Aleksandar	Stevana Prvovenčanog BB TC YASSA	035/245-570
Jagodina	FM elektro	Kneza Lazara L1,lok.7	064/361-28-16 064/158-10-86

Jagodina	Džin solutions	Kneginje Milice 16	035/244-036 ,063/617-283
Kikinda	Xeon	Svetosavska 68	0230/401-930 065/24-37-935
Kikinda	Bus Computers doo	Nemanjina 36	0230/402-740 062/22-44-32
Kladovo	Elektro luku	Ritska 18	019/807-104 062/406-156
Konjevići	CMC elektro	Konjevići,čačak	063/813-84-85
Kostolac	Dejan Božić servis	Porečka 19	012/242-899 065/8631-449
Kovačevac	Anči servis	Voislava Damjanovića 83	064/17-07-398 065/8214-016
Kovačica	Agroplast	Ive Lole Ribara 120	013/662-264 013/660-087
Kovin	Termofrigo	Ive Lole Ribara 4	013/745-207 065/8332-176
Kragujevac	TIPO servis	Ul. Bulevar Kraljice Marije 46	034/311-333; 300-771
Kragujevac	Fokus	Ljubise Bogdanovića 14	034/314-400
Kragujevac	Servis Cool	Kneza Mihaila 52a	034/362-942 063/8136-351
Kragujevac	Mali Miloš MM	Potporučnika Govedarice 12	034/470-423 064/17-39-604
Kragujevac	Sloboda-cherry	Kneza Mihaila 89	034/360-630 069/3-360-630
Kragujevac	2MP freedom group doo	Jovana Mirkovića 38a	064/966-20-67
Kragujevac	Profesional	Kneza Danila 20	034/825-385 063/614-867
Kraljevo	Click	Trg srpskih ratnika 3	036/321-008 063/612-104
Kraljevo	Bočo zur	Nušićeva 2/s	036/355-005 064/18-13-999
Kraljevo	TIM servis	Rudarske čete 44	036/354-156 064/120-5501
Kruševac	Elgor	Miše Mitrovića 105	037/456-149 063/822 5 033
Kruševac	Žis invest	Vojske Jugoslavije 22	037/886-324 063/1886-324
Kruševac	Frigo oprema	Predraga Stanojevića 18	037/441-770 063/614-541
Kruševac	Gama Inženjering	Kozaračka 7	037/3421-618 063/243-683
Kruševac	MP cooling	Jug Bogdanova 40a	037/443-419 064/13-69-044
Kula	Onis doo	Panonska 3	025/724-488 060/6319-319
Kula	PC+	Maršala Tita 266a	025/721-135 065/2004116
Kula	Sonar PC	M.Tita 266	025/729-460 065/5-729-460
Kula	Eltek company doo	Maršala Tita 272	025/722-224
Lapovo	MM mobil	Njegoševa 13/1	034/853-333 063/613-995
Leskovac	Servis EL	Cara Lazara 27/17	016/250-778 064/1749509
Leskovac	SZTR D&D	Gojka Zečevića br. 2	016/223-332 063/77-57-867
Leskovac	Vera szd	Stanoja Glavaša 9	016/237-855 064/6424-766
Loznica	SZTR Grk	Mačvanski odred 43	015/874-191 062/8594-789
Loznica	SZR Univerzal	Vojvode Putnika 9	015/873-692
Loznica	Pleroma	Vladislava Bronjevskog 13	015/892-002 065/678-7-678
Lučani	Top wood	Jugoslovenske armije 2	032/819-298 065/360-77-90
Mladenovac	On-line sztr	Milutina Milankovića 14/1	011/62-34-813
Niš	Frigo Anja	Bubanjska 16	018/280-169 064/152-26-27
Niš	MD servis centar	Save Kovačevića 11 A	018/4524-072
Niš	Dekster	Vizantijski bulevar 16	018/538-490
Niš	MD Trade	Žarka Đurića 12a	018/224-114 063/72-52-085
Niš	Frigomark	Subotička 12	01/575-090 064/2869-648
Nova Pazova	Elektro servis Stanković	Vuka Karadžića 98	022/329-286 065/331-9577
Novi Bečej	Aksiom Desa	Revolucije 3	060/350-75-11
Novi Pazar	Elektrotehna	1.maj 154	020/337-250 066/337-250
Novi Pazar	Elmaz	Generala Živkovića 66	020/390-100 062/218-100
Novi Sad	Frigo Madžo	Seljačkih buna 55	021/6497-307 064/434-8951
Novi Sad	Siler	Stanoja Glavaša 114	021/505-700 064/25-76-877
Novi Sad	Blue rose	Rumenički put 87	021/827-106 063/503-180
Novi Sad	Mister cool	Pavleka Miškina 31	021/6398-350 063/344-667
Novi Sad	Spekter	Branimira Čosića 23	021/477-80-44 021/477-80-45
Novi Sad	Elektrospektor VES	Teodora Pavlovića 10	021/6364-595 065/3 364 595
Novi Sad	Prospero doo	Narodnog fronta 30	021/453-869 063/512-671
Obrenovac	MTS instalater	Kneza Mihaila 15	011/8723-728 064/205-1-305
Obrenovac	Šainović i sinovi	Belopoljska 1	011/872-5799
Obrenovac	Market servis Zlatko	Vuka Karadžića 105	011/87-24-214 063/269-036
Pančevo	Tehnopolis	Žarka Zrenjanina 133	013/366-793 063/77-88-707
Pančevo	Servis Ratković	Semberijska 14	013/370-101 063/217-626
Pančevo	Frigoinženjering	Stara ulica 6	013/512-780 063/329-433
Pančevo	Bundalo	Đerdapska 16	013/371-530 060/371-53-00
Pančevo	Frigo Peđa	Karadordeva 67	013/301-300
Pančevo	TERMOMONT-ELEKTRO d.o.o.	Bavaništanski put 247	013 /21-55-444

Paraćin	Servis Euroklima	Vojvode Mičića 30/5	035/570-550	065/5570-550
Paraćin	Sale sat	Vojvode Mičića 19	035/565-290	060/55-65-290
Pečenjevac	Univerzal MVP	Pečenjevac	016/791-248	064/463-71-33
Petrovac na Mlavi	Kastrum	Moravska 44	012/71-600-81	062/800-18-49
Piroć	Eko mraz	Dragoljuba Milenkovića 28	010/311-141	063/82-20-748
Požarevac	Zener	Mišarska 5	012/550-536	069/135-1903
Požarevac	Agatel	Nemanjina 11	012/542-436	060-6410766
Požarevac	AVS	Kosančićeva 23-2	012/556-188	012/556-189
Požega	El ros	Kralja Petra 16	031/3713-713	063/81-09-642
Prokuplje	Solon	Ratka Pavlovića 195	027/325-466	063/80-33-547
Ruma	Delco	Sremska 62	022/431-056	
Ruma	SBT Raša	Vladimira Nazora 4	064/44-27-675	
Smederevo	Saturnus	Karadorđeva 12/136	026/616-785	063/231-631
Smederevska Palanka	CD burn	Svetog Save 13	026/321-497	063/115-17-17
Srbobran	Elektroservis Peđa	Miladina Jocića 18	021/732-162	063/544-822
Srpski Miletić	Frigo Dado	Dunavska 11	025/764-841	063/8593-467
Stara Pazova	Eterm	Janka Čajaka 20	022/312-293	062/592-181
Stara Pazova i Indija	Termoplast SR	Janka Baka 60	022/363057	
Subotica	Mega elektro	Stipe Grgića 75	024/536-514	063/504-537
Subotica	Era szr	Jovan Mikića 150	024/532-916	063/863-1576
Subotica	SU ekonomik	Braće Radlića 89	024/566-533	063/10-567-88
Subotica	WM servis	Ruzmarina 2 ; PJ Frankopanska 36	024/523-765	063/519-505
Svilajnac	Zootronik	Sindelićeva 23	035/311-225	064/269-87-38
Šabac	Aksel	Vladike Joanikija Neškovića 1	015/301-751	063/326-303
Šabac	Central service doo	Prote Smiljanića 52	015/319-530	
Šabac	ZTR Obradović	Kralja Milana 47a	015/344-997	015/324-277
Šabac	Digipro doo	Jele Spiridonović Savić 22	015/300-450	015/300-451
Šabac	Harmonika	Kneza Lazara 11	015/304-246	063/362-218
Šabac	Mijailović 015	Vlade Jovanović 40	064/40-88-015	015/349-217
Šid	SZR Subić	Petra Kočića 44	022/711-448	061/1737-366
Topola	Prozel Koštana	Bulevar Vožda Karadorđa 70	034/813-566	
Trstenik	Frigo servis	Oždaci 37240 , Trstenik	037/713-242	064/181-6341
Trstenik	Slava sztr	Živadina Apostolovića 5	037/718-140	
Ub	TMD Instal	Milana Munjasa 1	014/412-041	065/65 11 553
Užice	Frigo-mont	Užičke republike 26	031/516-540	
Užice	Frigo M	Dimitrija Tucovića 151/2	031/512-751	064/239-2971
Valjevo	Frigotehnika	Jakova Nenadovića 70	014/237-264	063/80-92-899
Valjevo	TV servis Rade Mladenović	Pantićeva 144	014/234-106	064/117-29-68
Valjevo	Servis Jovanović	Knez Mihajlova 55	014/231-079	
Valjevo	STR Ašković	Jakova Nenadovića 20	014/230-049	063/8154-767
Valjevo	Frigo elektro	Čegarska 11	014/226-964	065/226-964 0
Velika Plana	Tehnoservis	Đure Jakšića 13	026/522-097	062/261-622
Velika Plana	Donić doo	Miloša Velikog	026/515-200	
Vladimirovac	Frigo AS	Cara Lazara 56	013/643-365	063/8532-636
Vlasotince	Servis Randelović	12. brigade bb	016/876-181	063/822-0926
Vranje	TDA elektronik	Trg bratstva i jedinstva 10	017/404-994	063/7698-323
Vrbas	Axis	Borisa Kidrića 6	021/797-620	064/949-84-27
Vrnjačka Banja	Kondor As	Velibora Markovića 34	036/611-911	060/33-77-981
Vrnjačka banja	Frigo elektrik Lukić	TC Pijaca lok. 11	036/612-080	
Vršac	Lumbrico	I krajiške brigade	064/134-64-99	
Vršac	Beoservis	Svetozara Miletića 84	013/2824-126	064/540-3280
Vučje	Frigo sistem	JNA 38	016/427-382	063/7 603 509
Zaječar	Elax	Selačka bb,Mali Izvor	019/463-047	063/82-77-495
Zaječar	Milenković sztr	Kursulina 20	019/423-751	063/485-875
Zrenjanin	Artcool	Ivana Aćina 35	023/530-877	063/77-63-259

POŠTOVANI

Zahvaljujemo na kupovini Vivax uređaja i nadamo se da ćete biti zadovoljni izborom. Ako u periodu u kojem imate pravo na reklamaciju bude potreban popravak proizvoda, molim savetujte se sa ovlašćenim prodavačem koji Vam je proizvod prodao ili/i nas kontaktirajte na dolje navedene brojeve i adrese. MOLIMO VAS DA PRIJE UPOTREBE PROIZVODA PAZLJIVO PROCITATE TE HNIČKU DOKUMENTACIJU I UPUTSTVA KOJI SU PRILožENI UZ PROIZVOD!

IZJAVA O SAOBRAZNOSTI**VIVAX****CG**

MODEL UREĐAJA	
SERIJSKI BROJ	
DATUM PRODAJE	
BROJ RAČUNA PRODAVCA	
POTPIS I PEČAT PRODAVCA	

• Ovom izjavom o saobraznosti proizvođač proizvoda, preko KIM TEC CG d.o.o., kao uvoznika i davaoca prava u Crnoj Gori osigurava besplatan popravak istog u skladu s vazećim propisima i u skladu s uslovima opisanim u ovoj izjavi o saobraznosti.

- Ovom izjavom o saobraznosti isticemo da će predmet ovog prava raditi bez greške uzrokovane eventualnom lošom izradom i lošim materijalom izrade. Svi eventualno nastali kvarovi biće besplatno otklonjeni u ovlašćenom servisu u predviđenom roku za reklamaciju.
- USLOVI REKLAMACIJE: Rok za reklamaciju počinje teći od dana kupovine proizvoda i traje 24 mjeseca. Dodatnih 12 mjeseci važi uz redovan godišnji servis.
- U slučaju kvara na proizvodu koji je predmet reklamacije, obavezujemo se da ćemo isti popraviti u najkraćem mogućem roku, a najkasnije u roku od 15 dana. Ako se proizvod ne može popraviti ili se ne popravi u roku od 15 dana, biće zamijenjen novim.
- Pravo na reklamaciju se priznaje uz fiskalni račun o kupovini, ili uz ovu izjavu o saobraznosti koji mora biti ispravno popunjen odnosno mora sadržati datum prodaje, pečat i potpis prodavca.
- Davalac izjave o saobraznosti osigurava servis i rezervne djelove 7 godina od datuma kupovine.

PRAVO NA REKLAMACIJU NE OBUHVATA

• Redovnu provjeru, održavanje uz zamjenu dijelova koji se troše normalnom upotrebom. Prilagodavanje ili promjene za poboljšanje proizvoda za primjenu koje nijesu opisane u tehničkim uputstvima za korišćenje, osim ako je za te promjene predložena saglasnost KIM TEC CG d.o.o.

Pravo na reklamaciju se ne priznaje u sljedećim slučajevima:

- Ako kupac ne priloži ispravan reklamni list ili račun o kupovini.
- Ako se kupac nije pridržavao uputstva o korišćenju proizvoda.
- Ako je proizvod otvaran, prepravljan ili popravljan od neovlaštene osobe.
- Ako su kvarovi na proizvodu nastali djelovanjem više sile kao što su: udar groma, strujni udaru u električnoj mreži elementarne nepogode i slično.
- Ako su kvarovi nastali oštećivanjem zbog nepropisane upotrebe ili nepravilnim transportovanjem.
- Ako je kvar nastao greškom u sistemu na koji je proizvod priključen.

Ova izjava o saobraznosti ne mijenja zakonska potrošača prava vazeća u Crnoj Gori u odnosu na ona koja propisuje proizvođač.

Naziv davaoca izjave o saobraznosti: Kim Tec CG d.o.o. Čemovsko polje bb, 81000 Podgorica, Crna Gora

CENTRALNI SERVIS (CALL CENTAR):

**Kim Tec CG d.o.o., Čemovsko Polje bb,
Tel: 020/608-251, E-mail za opšte upite: servis@kimtec-cg.com**

SERVIS

DATUM PRIJEMA UREĐAJA U SERVIS	
DATUM POPRAVKE	
DATUM PRIJEMA UREĐAJA U SERVIS	
DATUM POPRAVKE	
DATUM PRIJEMA UREĐAJA U SERVIS	
DATUM POPRAVKE	

SERVISNA MJESTA

VIVAX

PODGORICA	D-MK ŠČEPANOVIĆ	Dalmatinska bb	067-501-209; 068-501-209
PODGORICA	KLIMA M	Miladina Popovića 155	067-261-535
BAR	BIMM TRADE	Ilino bb	067-411-089
BAR	NS ELEKTRONIX	Bjeliši bb	069-527-638
HERCEG NOVI	MILMONT	V Crnogorske brigade br.5	067-584-922
NIKSIC	ELEKTROFRIGO	Vuka Karadzica br.9	040-247-420
TIVAT	SERVISCOMMERC D.O.O.	Nikole Đurkovića	032-674-619
ULCINJ	VISAN SERVIS	Bulevar DJ.K.Skenderbega	030-411-999
PLJEVLJA	LACO	radosalac 48	069-357-301

SERVISNI PREGLED

Servis / Montažer _____

Datum _____

Vrijedi do _____



M.P.

ПОЧИТУВАНИ ПОТРОШУВАЧИ!

Ви благодариме што одбравте да купите клима уред VIVAX cool. Се надеваме дека ќе бидете задоволни со Вашиот избор.
ПРЕД УПОТРЕБА НА ПРОИЗВОДОТ, ВЕ МОЛИМЕ ВНИМАТЕЛНО ДА ЈА ПРОЧИТАТЕ ТЕХНИЧКАТА ДОКУМЕНТАЦИЈА И ПРИЛОЖЕНИТЕ УПАТСТВА

ГАРАНТЕН ЛИСТ

VIVAX

МК

за сиден клима уред**ГАРАНЦИЈА** Бр.на гаранција _____ Тип на уред _____Надворешна единица _____ Внатрешна Е.1 _____ Внатрешна Е2 _____
Внатрешна Е.3 _____ Внатрешна Е4 _____Датум на продажба _____ Бр. на сметка _____ М.Р.**ОПШТИ ПОДАТОЦИ**

Купувач _____

Адреса _____ Поштенски број _____ Град _____

Тел. _____ E mail _____

МОНТАЖЕН КЛИМА УРЕД **Сервис/Монтажер** _____Датум на монтажа _____ М.Р.

Со оваа гаранција производителот ви гарантира прв увозникот Паком Компани доел за во Македонија бесплатна поправка на уредот во склад со важечките прописи наведени во овој гарантен лист.

ГАРАНЦИСКИ УСЛОВИ

Преземаме обврска бесплатно да ги замениме или поправиме неисправните делови на клима уредот VIVAX cool чија неисправност се појавила за време на гарантниот рок како грешка во изработката • Гаранцијата на уредите VIVAX cool започнува да тече од денот на купувањето на производот и трае 12 месеци.

• Гаранцијата на уредите може да се продолжи за дополнителни 12 месеци по извршен сервисен преглед од страна на овластен сервис. • **Гаранцијата може да се продолжи два пати, односно целосната гаранција да изнесува 36 месеци.** • Гарантниот сервисен преглед го наплатува овластениот сервис согласно ценовникот на застаникот Паком Компани доел и го заверува гарантниот лист со што се докажува продолжувањето и важноста на гаранцијата. • Гаранцијата важи ако монтажата и сервисните услуги на клима уредот VIVAX cool се извршени од страна на овластен сервис од стран на застаникот Паком Компани.

• VIVAX cool клима уредите се составени од внатрешна единица, инсталација и надворешна единица кои се внимателно одбрани и компатибилни според моделот и силата. • Во случај на појава на дефект кај клима уред VIVAX cool се обезбедуваме дека ќе извршиме поправка во најкраток можен рок а најдоцна до 30 дена. • Ако не може да се поправи уредот VIVAX cool или не биде поправен во рок од 30 дена, ќе биде заменет со нов. • Ако поправката на клима уредот VIVAX cool трае подолго од 10 дена, гаранцијата се продолжува за времетраењето на поправката. • Гаранцијата се признава само со приложена сметка и овој гарантен лист кој мора да биде исправно пополнет и заверен од страна на продавачот, овластениот монтажер и сервисер. • Давателот на гаранцијата обезбедува сервис и резервни делови за време од 7 години од датумот на купување на клима уредот VIVAX cool. • Во гаранцијата не се вклучени дефектите што настанале поради неисправна струјна мрежа, предпапонски удари, удари од гром или други временски непогоди и оштетувања предизвикани од виши сили

• Со оваа гаранција не се опфатени неисправностите кои би можеле да настанат поради невнимателно или нестручно ракување, поради непочитување на упатствата на производителот за ракување или други околности што не претставуваат грешка во изработката на уредот. • Со монтажа, сервис или поправка на клима уредите VIVAX cool од неовластен сервис, работилница или трети лица, купувачот на клима уредот VIVAX cool губи право на гаранција. • Од гаранцијата е исклучена одговорност за евентуални повреди врз лица и животни односно штети што настанале од функционирањето или нефункционирањето на уредот. • Гарантните купони служат за правдање на поправките на уредот. • При поправката сервисот има право да задржи еден купон.

Име на фирмата – давател на гаранција: Паком Компани ДООЕЛ ул. 15-ти Корпус бр.3, 1000 Скопје тел.02 3202-800**ЦЕНТРАЛЕН СЕРВИС: Контакт 2000-Скопје Тел.02 246-0000 ул.10 бр.10 Аеродром, Паком Компани доел, ЈАДРАНСКА МАГИСТРАЛА БР.12, 1000 Скопје Тел. 02/ 3202 800, факс 02/3202 892****Сервисен преглед** **Сервис** _____Датум _____ Важи до _____ М.Р.**Сервисен преглед** **Сервис** _____Датум _____ Важи до _____ М.Р.

Град	Сервис	Адреса	Телефон
Скопје	Контакт 2000	Борис Трајковски-7 бр.85	02 2460 000
Скопје	Филекс-Ком	Франц Прешерн 255	02 3232 228
Штип	Сервис Дени	Косовска 105	032 394 596
Струмица	Електромеханика	Гоце Делчев 24	034 331 429
Велес	Електрон	Маршал Тито 108	043 231 381
Кавадарци	Далас Експрес	Вишешница 6	043 416 869
Кавадарци	Аце Сервис	Бел Камен 45	043 417 017
Свети Николе	С-М	Ленинова бб	032 444 280
Гевгелија	Хот Контрол	Солунска 5	075 650 888
Гевгелија	Еко Фриго Терм	Иво Лола Рибар 43	034 216 948
Прилеп	МИС Електрокомпани	11 Октомври 7А	048 427 009
Кочани	Ипсе Инт дооел	Скопска 2/7	033 272 525
Куманово	Мулти Шоп Иги	Пионерска 13	031 413 400
Кичево	Разлади ЕМ-АА	4-ти Јули 125	075 338 875
Битола	Фригомонт	Трифун Пановски 28	047 220 758
Битола	Гамамонт Инженеринг	Новачки Пат бб.	047 255-749
Тетово	Стартер Фон	ул. 120 бр.10	044 333 590
Тетово	Еко Клима ии	ул. 19-ти Ноември бр. 5	076 452 004
Гостивар	Сервис Фриго	Никола Парапунов 72	042 216 572
Пехчево	Алфа Електротехника	Ванчо Китанов 17	070 210 685
Охрид	Рит Електроника	Туристичка 44а	046 261 281
Струга	Мактри Ојлески	Наум Наумоски Борче 28	046 788 991

VIVAX

KUPON

1

BROJ JAMSTVA _____
BROJ GARANCIJE _____

TIP _____
UREĐAJA _____

Vanjska Jedinica _____

Unutarnja J.1 _____

Unutarnja J.2 _____

Unutarnja J.3 _____

Unutarnja J.4 _____

Servis _____

Datum montaže _____



M.P.

Opis _____

Datum popravka _____

Potpis _____

VIVAX

KUPON

2

BROJ JAMSTVA _____
BROJ GARANCIJE _____

TIP _____
UREĐAJA _____

Vanjska Jedinica _____

Unutarnja J.1 _____

Unutarnja J.2 _____

Unutarnja J.3 _____

Unutarnja J.4 _____

Servis _____

Datum montaže _____



M.P.

Opis _____

Datum popravka _____

Potpis _____

VIVAX

KUPON

3

BROJ JAMSTVA _____
BROJ GARANCIJE _____

TIP _____
UREĐAJA _____

Vanjska Jedinica _____

Unutarnja J.1 _____

Unutarnja J.2 _____

Unutarnja J.3 _____

Unutarnja J.4 _____

Servis _____

Datum montaže _____



M.P.

Opis _____

Datum popravka _____

Potpis _____

TË NDERUAR BLERËS!

Faleminderit për blerjen tuaj dhe shpresoj se ju do të jenë të kënaqur me përzgjedhjen. Nëse perioda e garancionit është e nevojshme për të riparuar produktin, ju lutem konsultohuni me shitësin.
Apo me me përsëritje në cilin shtet produktin lëne
JU LUTEM LEXONI ME KUJDES PËR DËRORIMIT PRODUKTIT DOKUMENTET TEKNIKE DHE MANUALET CILAT JANË VENDOSUR NË KUTI

FLETGARANCIONI

VIVAX

KS

EMRI PRODUKTIT

LLOJI DHE MODELI
PRODHUESI

EMËRTIMI APO
EMRI I SHITËSIT

NUMRI SERIAL
DATA SHITJES

VULA:

NËNSHKRIMI I PËRSONIT ZYRTAR:

Kjo fletgarancion ju garanton që prodhuesi, nëpërmjet AskTec Ltd, si një importues dhe ofrues i sigurisë në Republikën e Kosovës, një riparim të lirë të njëjtë në përputhje me rregullat e zbatueshme në pajtim me kushtet e përshkruara në këtë fletgarancion .

KUSHTET E GARANCIONIT:

- Kjo fletgarancion, ne garantojmë se ju do të jetë subjekt i kësaj pune garancisë pa gabime të mundshme të shkaktuara nga mjeshtri e profesionalizuar dhe të materialit të dobët. Të gjitha gabimet mund të ndodhin në do të korrigjohen pa pagesë në një shtërim garancion të autorizuar.
- PERIUDHA E GARANCIONIT** Garancioni fillon nga dita e blerjes dhe vazhdon deri muaj .
- Në rast prishjes produktit do të mbulohet nga ky garancion , zotohemi për të rregulluar njëjtin sa më shpejt të jetë e mundur, dhe jo më vonë se 45 ditë. Nëse produkti nuk mund të riparohet ose nuk riparohet brenda 45 ditëve, ajo do të zëvendësohet.
- Nëse procedura riparimit zgjat më shumë se 10 ditë, garancioni do të shtyhet për kohëzgjatjen e riparimit.
- Garancioni është e njohur vetëm me një faturë të shitjes, dhe me kartën e garancionit e cila duhet të plotësohet si duhet dhe duhet të përshijë datën e shitjes, vula dhe nënshkrimi shitësit.
- Prodhuesi ofron pjesë servisi në afat prej 7 vjetësh.
- GARANCIONI NUK MBULON:**
 - Inspektimit të rregullt, mirëmbajtjenndriri i pjesve hargjuese.
 - Rregullim ose ndryshim në përmirësimin e produktit për zbatimin që nuk janë përshkruar në udhëzimet teknike për përdorim, përveç modifikime paraqitura Me pëlqimi AskTec LLC
 - Garancioni nuk pranohet në këto raste :**
 - Nëse një klienti nuk paraqet kartën e saktë garancionit dhe faturë blerje. Në qoftë se blerësi nuk përbush udhëzimet mbi përdorimin e produktit.
 - Nëse produkti është i hapur, modifikuar ose riparuar nga personi i paautorizuar.
 - Nëse dëshimet produktit janë shkaktuar nga forca madhore, të tilla si rrufeja, electriciteti, në falkeqësile e rrejtit elektrike .
 - Nëse dëshime shkaktuar dëme nga përdorimi i pavend ose transportit të pahijshme.
 - Nëse defekt është një defekt në sistemin në të cilin produkti është i lidhur.

SERVIS

DATA PRANIMIT
PAISJES SERVIS

DATA RIPARIMIT

DATA PRANIMIT
PAISJES SERVIS

DATA RIPARIMIT

DATA PRANIMIT
PAISJES SERVIS

DATA RIPARIMIT

Fush Kosove	ARTI ing D.P.Z	Harilaq - Fushe Kosove	044/306-958
Prishtine	BINAKU NTP	Rr. Lidhja e Prizrenit No.48	049/169-249
Prizeren	EDINSON N.T. Sh.p.k.	Xhemil Fluku No. 19	044/273-241
Kline	EDONI N.P.T	Rr.Abedin Rexha	049/214-851
Prishtine	Eko Electronics N.T.SH	Rr. Ismail Dumoshi 38	044/117-489
Gjilan	GROTERM N.T.P.SH	Rr. Medlin Ollbrajt	049/133-166
Mitrovace	Kulla Mitrovicë	Rr. Ahmet Maloku nr 60	049/307-307
Pej	QUADRO-M DPT	Rr Bill Clinton 249/7 Peje	044/138-405
Prishtine	TERMO X sh.p.k	Lidhja e Prizrenit p.n.	049/504-502
Ferizaj	TERMO YLLI	Ferizaj	044/138-484
Prishtine	UNIQUE N.SH.T.	Rr. Nazim Gafurri 59	049/111-499
Pej	URANIKU -SG shpk	Buqan-Peje	049/178-749
Drenas	XHELA- Gorenje n.t.sh	Poklek i ri - Drenas	049/170-700

AskTec d.o.o

Tahir Zajmi (Kosova tex), 1000 0 Pristinë

tel: +386.43. 774.004

E-mail: agim.hajrizi@asktec-ks.com WEB: www.asktec-ks.com

-Vivax Servis i kryesorë



Gwarancja jest ważna wyłącznie z dowodem zakupu

Model jednostki wewnętrznej	Numer seryjny
1 <input type="text"/>	<input type="text"/>
2 <input type="text"/>	<input type="text"/>
3 <input type="text"/>	<input type="text"/>
4 <input type="text"/>	<input type="text"/>
5 <input type="text"/>	<input type="text"/>
6 <input type="text"/>	<input type="text"/>
7 <input type="text"/>	<input type="text"/>
8 <input type="text"/>	<input type="text"/>
9 <input type="text"/>	<input type="text"/>

Model jednostki zewnętrznej	Numer seryjny
<input type="text"/>	<input type="text"/>

Pieczęć i podpis sprzedawcy	Pieczęć i podpis instalatora
<input type="text"/>	<input type="text"/>

Data sprzedaży: _____

Data montażu: _____

Numer faktury: _____

Miejsce montażu: _____

Nazwa i adres klienta

Akceptuję warunki gwarancji oraz
potwierdzam odbiór sprawnego sprz
Data i podpis klienta

WARUNKI GWARANCJI

1. Gwarancja ta przeznaczona jest wyłącznie dla klimatyzatorów marki Vivax zakupionych w Polsce i jest ważna wyłącznie na terytorium Rzeczypospolitej Polskiej.
2. Karta Gwarancyjna jest ważna, jeżeli sporządzona jest na oryginalnym druku, a wszystkie jej pola są prawidłowo wypełnione. Jakiegokolwiek skreślenia lub poprawki w Karcie Gwarancyjnej są równoważne z jej unieważnieniem.
3. Gwarancja udzielana jest na okres 36 miesięcy, licząc od daty zakupu Klimatyzatora, pod warunkiem wykonywania odpłatnych przeglądów serwisowych klimatyzatora, nie rzadziej niż co 6 miesięcy.
4. Gwarancją objęte są wyłącznie uszkodzenia i wady powstałe z przyczyn tkwiących w klimatyzatorze. Gwarancją nie są objęte:
 - uszkodzenia powstałe w wyniku błędów popełnionych przez instalatora przy montażu Klimatyzatora, uszkodzenia powstałe z przyczyn zewnętrznych np. uszkodzenia mechaniczne, uderzenie pioruna, powodzi, korozji, przepięć sieci elektrycznej itp.
 - uszkodzenia powstałe w wyniku nieprzestrzegania warunków technicznych eksploatacyjnych zawartych w Instrukcji Obsługi, a w szczególności z nieprawidłowej eksploatacji, konserwacji, obsługi, przechowywania, użycia niewłaściwych materiałów eksploatacyjnych (np. filtrów), czynności i części wymienione w Instrukcji Obsługi oraz należące do normalnej eksploatacji urządzenia np. konserwacja urządzenia, wymiana filtrów,
 - roszczenia z tytułu parametrów technicznych sprzętu, o ile są one zgodne z podanymi przez producenta w Instrukcji Obsługi lub innym dokumencie o charakterze normatywnym.
5. Wady oraz awarie klimatyzatora Vivax ujawnione w okresie gwarancji przed pierwszym przeglądem usuwane będą bezpłatnie przez Autoryzowanego instalatora wykonującego montaż urządzenia, a w okresie po pierwszym przeglądzie przez Autoryzowanego Instalatora wykonującego okresowe przeglądy konserwacyjne urządzenia w możliwie krótkim terminie, nie przekraczającym 14 dni, licząc od daty zgłoszenia Klimatyzatora do naprawy. Koszt dodatkowych prac instalatorskich, wymaganych do realizacji naprawy np. demontaż Klimatyzatora, pokrywa instalator. Okres ten może ulec wydłużeniu w przypadku konieczności importu niezbędnych części zamiennych z zagranicy.
6. Użytkownik zobowiązany jest do przeprowadzenia w ciągu roku co najmniej dwóch przeglądów technicznych Klimatyzatora Vivax, w porze jesienno-zimowej i zimowo-wiosennej, w celu dokonania niezbędnych do prawidłowej pracy czynności serwisowych, zgodnych z wykazem umieszczonym w Instrukcji Obsługi. Przeglądy te są płatne według cennika Autoryzowanego Instalatora i muszą być odnotowane w Karcie Gwarancyjnej. W przypadku braku wykonywania obowiązkowych przeglądów technicznych, użytkownik traci wszelkie prawa wynikające z gwarancji.
7. Użytkownik może zostać obciążony kosztami nieuzasadnionej wizyty serwisowej.
8. Użytkownik traci wszelkie prawa wynikające z gwarancji w przypadku stwierdzenia dokonywania nieautoryzowanych napraw lub zmian konstrukcyjnych.
9. Okresowe przeglądy serwisowe i konserwacyjne obejmują następujące czynności:
 - Sprawdzenie stanu instalacji oraz parametrów pracy klimatyzatora,
 - Sprawdzenie ilości czynnika chłodniczego,
 - Sprawdzenie wydajności układu chłodniczego oraz nawiewowego,
 - Odgrzybianie oraz mycie jednostki wewnętrznej oraz zewnętrznej,
 - Sprawdzenie szczelności układu,
 - Kontrola ciśnienia gazu w układzie,
 - Kontrola sprawności instalacji elektrycznej,
 - Sprawdzenie drożności odprowadzenia skroplin.

Awarie i problemy z pracą klimatyzatora należy zgłaszać do Autoryzowanego Instalatora wykonującego okresowe przeglądy konserwacyjne urządzenia.

DANE MONTAŻOWE

6	Ciśnienia pracy	Chłodzenie	Ssanie / tłoczenie: [bar]	/
		Grzanie	Ssanie / tłoczenie: [bar]	
7	Temperatury nawiewu jednostek wewnętrznych	Chłodzenie	Najwyższa / najniższa: [°C]	/
		Grzanie	Najwyższa / najniższa: [°C]	
8	Temperatura otoczenia	Wewnętrzna	Najwyższa / najniższa: [°C]	/
		Zewnętrzna	Najwyższa / najniższa: [°C]	

REJESTR OKRESOWYCH PRZEGLĄDÓW KLIMATYZACYJNYCH

	Data wykonania	Uwagi serwisu	Pieczętka serwisu	Podpis
1				
2				
3				
4				
5				
6				

REJESTR NAPRAW

	Data wykonania	Uwagi serwisu	Pieczętka serwisu	Podpis
1				
2				
3				
4				

GARANCIJSKA IZJAVA

Lunta inženiring d.o.o., Zagrebška c. 100, 2000 Maribor izjavlja:

- Da bo izdelek v garancijskem roku brezhibno deloval, če ga boste uporabljali v skladu z njegovim namenom in navodili za uporabo
- Da bomo na vašo zahtevo, če bo seveda podana v garancijskem roku, na svoje stroške poskrbeli za odpravo okvar in pomanjklivosti na izdelku najkasneje v 45 dneh od dneva prijave okvare. Izdelek, ki ne bo popravljen v omenjenem roku, bomo na vašo zahtevo zamenjali z novim. Za čas popravila vam bomo garancijski rok podaljšali. Za sprejem v servis se šteje dan, ko je aparat sprejet v pooblaščen servisni delavnici, v primeru oddaje v v popravilo trgovinah, pa tri delovne dni kasneje.
- Da bomo v garancijskem roku poravnali stroške prevoza oz. prenosa popravljenega ali zamenjanega izdelka do vam najbližje trgovine, tam kjer ste ga oddali ali na vaš naslov.
- Da prodajalec ni usposobljen za tehnično presojo glede morebitnih okvar in tako tudi ne more odločati o zamenjavi aparata brez mnenja tehnične službe uvoznika.

Garancijski rok: 12 mesecev od dneva prodaje, kar dokažete z originalnim računom in potrjenim garancijskim listom.

Pogoji za jamstvo so:

- Da izdelek ni mehansko poškodovan
- Da v izdelek ni posegla oseba, ki za to nima pooblastila
- Da je kupec (uporabnik) ravnal in uporabljal napravo po priloženih navodilih
- Da je priložen garancijski list in račun (dobavnica)
- Da garancijske nalepke in pečati niso poškodovani ali odstranjeni

Garancije prav tako ne upoštevamo za okvare, ki so nastale med transportom po naši izročitvi, zaradi nepravilne nastavitve in ravnanja z napravo, mehanskih naprav, okvar zaradi nestrokovnega in malomarnega ravnanja z izdelkom, če je do okvare prišlo zaradi uporabi neprimerne potrošnega materiala, če so bili napravo vgrajeni neoriginalni deli, okvar zaradi prevelike napetosti električnega toka, višje sile, iztoka baterij, čiščenja izdelkov ali njegovih delov, ter vdora tekočine v napravo.

Garancija ne izključuje pravic potrošnika, ki izhajajo iz odgovornosti prodajalca za napake na blagu. Garancija velja za vso področje Republike Slovenije.

Čas zagotovljenega servisiranja po poteku garancijskega roka: 3 leta za audio, video tehniko, računalniško opremo, male gospodinske aparate in el. Orodja.

Lunta inženiring d.o.o. ne jamči za izgubljene podatke. V primeru, da na reklamiranem izdelku ni okvare, smo upravičeni zaračunati nastale stroške diagnostike.

Oddaja stare električne in elektronske opreme (veljavno v Evropski uniji in drugih evropskih državah s sistemom ločenega zbiranja odpadkov)



Ta simbol na izdelku, njegovi embalaži ali pripadajočih dokumentih pomeni, da z izdelkom ne smete ravnati kot z gospodinjstskimi odpadki. Morate ga oddati na ustrezno zbirno mesto za recikliranje elektronske opreme. Recikliranje tega izdelka bo pripomoglo k ohranjanju naravnih virov in bo pomagalo preprečiti negativne posledice na okolje in zdravje ljudi. Odstranitev izdelka more bit v skladu z veljavnimi predpisi za oddajanje odpadkov. Podrobnejše informacije o ravnanju s tem izdelkom ter o njegovi vrnitvi in recikliranju lahko dobite pri lokalni mestni upravi, komunalnem podjetju ali trgovini, kjer ste izdelek kupili. Odpadno električno in elektronsko opremo lahko oddate brezplačno tudi distributerju neposredno ob dobavi nove električne oziroma elektronske opreme.

Za vse nedoslednosti v besedilu se opravičujemo. Vse pravice pridržane.

GARANCIJSKI LIST

Številka garancijskega lista oz. Računa: _____

Vrsta/Naziv izdelka: _____

Proizvajalec: _____

Datum prodaje/pričetka veljavnosti garancije: _____

Kraj prodaje/trgovina: _____

Žig in podpis trgovke-ca: _____

SERVIS oz. ZAMENJAVA: _____

Datum prevzema: _____

Kraj prevzema: _____

Prevzel: _____

Vrsta okvare: _____

Aparat popravljen: DA NE Drugo: _____

Popravljeno dne: _____

Opombe: _____

—

Žig in podpis servisa: _____

Pooblaščen servis:

Proelektronika d.o.o., Šmartinska cesta 152, 1000 Ljubljana
TEL: 01/5411-924 GSM: 041/729-446, 041/336-531

Lunta inženiring d.o.o., Zagrebška c. 100, 2000 Maribor
TEL: 02/618-5205, GSM: 051/380-529, 051/343-342

POOBLAŠČENI UVOZNIK V SLOVENIJI

MESTO	NAZIV	NASLOV	TELEFON:
Maribor	Lunta inženiring d.o.o.	lunta.inzeniring@amis.net	051/380 529; 02/618 52 05

SEZNAM POOBLAŠČENIH MONTAŽERJEV IN SERVISERJEV V SLOVENIJI

MESTO - REGIJA	PODJETJE-MONTAŽER	E-MAIL	TELEFON:
Ljubljana z okolico	Tomaž Oman TO s.p.	to@siol.com	031/359 921
Ljubljana z okolico	Klima Blatnik, Jože Blatnik s.p.	klima.blatnik@yahoo.com	031/394 694
Ljubljana z okolico	Elsan, Aleksander Ponikvar s.p.	aleksander.ponikvar@siol.net	041/683 121
Ljubljana z okolico	Kniss d.o.o.	luka.bizjak@gmail.com	031/406 704
Ljubljana z okolico	Klima elektro d.o.o.	info@klimatelektro.si	01/600 32 91; 080/33-38
Ljubljana z okolico	Pro. Elektronika d.o.o.	servis@proelektronika.si	01/541 19 24
Ljubljana z okolico	Kapitan d.o.o.	kapitan@telemach.net	041/723 844
Ljubljana z okolico, Dolenjska	Žibert Vincenc s.p.	vine.zibert@gmail.com	041/647 519
Ljubljana z okolico, Dolenjska	Martina Župevec s.p.	martina.zupevec@siol.net	031/681 462; 041/618 201
Ljubljana z okolico, Dolenjska	Klira d.o.o.	info@klira.si	051/360 180
Dolenjska	Vimp, Matjaž Jeršin s.p.	vimp@siol.net	041/981 886
Dolenjska, Bela krajina	Tema d.o.o.	maljevac.jure@gmail.com	041/731 173
Štajerska	Lunta inženiring d.o.o.	lunta.inzeniring@amis.net	051/380 529; 02/618 52 05
Štajerska	Tepeh Boris s.p.	servis.tepeh@siol.net	041/364 731; 02/462 52 80
Štajerska	Švajcer d.o.o.	iztok.lamut@gmail.com	051/230 497; 059/121 025
Štajerska, Kozjansko	ELEKTRONIKA Matic Supovec s.p.	ivo.supovec@gmail.com	041/452 305
Pomurje	PEGAS trgovina in storitve Ljutomer d.o.o.	pegasdoo@siol.net	041/623 728
Idrija	Marinac Roko s.p.	roko.marinac@siol.net	041/479 282
Ptuj	Klima Ptuj d.o.o.	info@klima-ptuj.com	02/779 80 70
Ptuj	IBLO podjetje za trgovino in storitve d.o.o.	dejan.lovrec@blo.si	041/670 102
Gorenjska	Tomaž Oman TO s.p.	to@siol.com	031/359 921
Gorenjska	Sme-Smolej d.o.o.	matjaz.sme@gmail.com	041/643 982
Gorenjska	Marn Iztok s.p.	servis.marn@siol.net	042/369 069
Gorenjska	Hvac d.o.o.	nitrorider.andrej@gmail.com	041/675 548
Zasavsko-posavska regija	Pos-DEJ d.o.o.	pos-dej@t-2.net	040/223 224
Primorska	Milan Cvejanov s.p.	milan_cvejanov@t-2.net	041/685 459
Primorska	Martina Župevec s.p.	martina.zupevec@siol.net	031/681 462; 041/618 201
Primorska	HLADILNA IN TOPLOTNA TEHNIKA Milan Prica s.p.	hladilne-naprave@siol.net	041/799 589
Primorska	Dantes Trošt s.p.	dantes.trost@siol.net	041/323 284
Štajerska, Kozjansko, Pomurje	Danijel Toplišek s.p.	trgovina.servis.toplisek@siol.net	031/681 114
Koroška	HOT Hlajenje in ogrevanje Jeromel Tone s.p.	tone@jeromel.si	041/601 712

PRODUCT FICHE - INFORMACIJSKI LIST - INFORMATIVNI LIST ИНФОРМАТИВЕН ЛИСТ - INFORMACION GUIDE

Model: Vivax ACP-09CH25AERI

	English	Hrvatski	
A	PRODUCT FICHE	INFORMACIJSKI LIST	
B	Brand	Robna marka	VIVAX
B	Model name	Ime modela	ACP-09CH25AERI
C	Inside/Outside sound power levels	Razine zvučne snage unutarnja/vanjska (dB)	53/58
D	Name of the refrigerant *	Reshladno sredstvo (plin) *	R410A
E	GWP of the refrigerant *	GWP (Potencijal Globalnog Zagrijavanja) *	2088
F	COOLING	HLADENJE	
G	SEER	SEER	7,4
H	Energy efficiency class	Razred Energetske učinkovitosti	A++
I	Indicative annual electricity consumption Q_{CE} (kWh/a) **	Indikativna godišnja potrošnja Q_{CE} (kWh/god) **	128
J	Design load $P_{designc}$ (kW)	Projektno opterećenje uređaja $P_{designc}$ (kW)	2,7
K	HATING	GRIJANJE	
L	SCOP	SCOP (Klimatski tip: Prosječna)	4,2
M	Energy efficiency class	Razred energetske učinkovitosti	A+
N	Indicative annual electricity consumption Q_{HE} (kWh/a) **	Indikativna godišnja potrošnja Q_{HE} (kWh/god) **	867
O	Design load $P_{designh}$ (kW)	Projektno opterećenje uređaja $P_{designh}$ (kW)	2,6
P	Declared capacity and an indication of the back up heating capacity	Deklarirani kapacitet i oznaka rezervnog kapaciteta grijanja	2,10kW/0,5kW
R	Double ducts: the indicative hourly electricity consumption Q_{DD} (kWh/60min.) ***	Dvokanalni uređaj: indikativna potrošnja električne energije na sat Q_{DD} (kWh/60 minuta)	-
S	Single ducts: the indicative hourly electricity consumption Q_{SD} (kWh/60min.) ***	Jednokanalni uređaj: indikativna potrošnja električne energije na sat Q_{SD} (kWh/60 minuta)	-
T	Cooling capacity P_{rated} (kW)	Kapacitet uređaja za hlađenje P_{rated} (kW)	2,64
U	Heating capacity P_{rated} (kW)	Kapacitet uređaja za grijanje P_{rated} (kW)	2,93
*	Refrigerant leakage contributes to climate change. Refrigerant with lower global warming potential (GWP) would contribute less to global warming than a refrigerant with higher GWP, if leaked to the atmosphere. This appliance contains a refrigerant fluid with a GWP equal to [xxx]. This means that if 1 kg of this refrigerant fluid would be leaked to the atmosphere, the impact on global warming would be [xxx] times higher than 1 kg of CO ₂ over a period of 100 years. Never try to interfere with the refrigerant circuit yourself or disassemble the product yourself and always ask a professional.	Istjecanje rashladnih sredstava doprinosi klimatskim promjenama. U slučaju ispuštanja u atmosferu, rashladno sredstvo s nižim potencijalom globalnog zagrijavanja (GWP) manje bi utjecalo na globalno zagrijavanje od rashladnog sredstva s višim GWP-om. Ovaj uređaj sadrži rashladnu tekućinu s GWP-om vrijednosti navedene u gornjoj tablici. To znači da bi u slučaju istjecanja 1 kg te rashladne tekućine u atmosferu, njezin utjecaj na globalno zagrijavanje bio toliko puta veći od utjecaja 1 kg CO ₂ tijekom razdoblja od 100 godina. Nikada sami ne pokušavajte raditi bilo kakve zahvate na rashladnom kringu, niti rastavljati proizvod i za to uvijek zovite stručnjaka	
**	"XYZ" kWh per year, based on standard test results. Actual energy consumption will depend on how the appliance is used and where it is located.	Potrošnja energije »XYZ« kWh na godinu, na temelju rezultata standardnih ispitivanja. Stvarna potrošnja energije ovisi o načinu uporabe uređaja i o mjestu na kojem se nalazi.	
***	Energy consumption "X,Y" kWh per 60 minutes, based on standard test results. Actual energy consumption will depend on how the appliance is used and where it is located.	Potrošnja energije X,Y kWh na 60 minuta, na temelju rezultata standardnih ispitivanja. Stvarna potrošnja energije ovisi o načinu uporabe uređaja i o mjestu na kojem se nalazi.	

	Srpski	Македонски	Shqiptar
A	INFORMATIVNI LIST	ИНФОРМАТИВЕН ЛИСТ	Guida per performacion
B	Robna marka	Бренд	Marka
B	Ime modela	Назив на модел	Emri i modelit
C	Nivoi zvučne snage unutrašnja / spoljna (dB)	Ниво на звучност внатрешна / надворешна	Nivoni i zhurmës së brendshme / jashtme (dB)
D	Reshladno sredstvo (gas) *	Разладно средство (гас) *	Lloji i gasit *
E	GWP (Potencijal Globalnog Zagrevanja) *	GWP (Потенцијал за глобално загревање) *	GWP (Potenciali i ngrohjes globale) *
F	HLAĐENJE	Ладење	FTOHJE
G	SEER	SEER	SEER
H	Klasa Energetske efikasnosti	Класа на енергетска ефикасност	Efikasiteti i klases se energjise
I	Indikativna godišnja potrošnja Q_{CE} (kWh/god) **	Индикативна годишна потрошувачка Q_{CE} (kWh/god) **	Indikacioni i shpenzimeve vjetore Q_{CE} (kWh/vit) **
J	Projektно opterećenje uređaja $P_{designic}$ (kW)	Проектно оптеретување на уредот $P_{designic}$ (kW)	Ngarkesa e funksionimit te pajisjes $P_{designic}$ (kW)
K	GREJANJE	Греење	NGROHJE
L	SCOP (Klimatski tip: Prosečna)	SCOP (Климатски тип: Просечна)	SCOP (Tipi klimatik: mesatarja)
M	Klasa Energetske efikasnosti	Класа на енергетска ефикасност	Efikasiteti i klases se energjise
N	Indikativna godišnja potrošnja Q_{HE} (kWh/god) **	Индикативна годишна потрошувачка Q_{HE} (kWh/god) **	Indikacioni i shpenzimeve vjetore Q_{HE} (kWh/god) **
O	Projektно opterećenje uređaja $P_{designic}$ (kW)	Проектно оптеретување на уредот $P_{designic}$ (kW)	Ngarkesa e funksionimit te pajisjes $P_{designic}$ (kW)
P	Deklarisani kapacitet i oznaka rezervnog kapaciteta grejanja	Деклариран капацитет и ознака на резервниот капацитет на греење	Kapaciteti i deklaruar dhe përcaktimi i ngrohjes së kapaciteteve rezervë
R	Dvokanalni uređaj: indikativna potrošnja električne energije na sat Q_{DD} (kWh/60 minuta) ***	Двоканален уред: индикативна потрошувачка на електрична енергија на час Q_{DD} (kWh/60 минути) ***	Pajisje dy-kanaleshe: indikacioni i konsumit te energjise elektrike ne ore Q_{DD} (kWh/60 minuta) ***
S	Jednokanalni uređaj: indikativna potrošnja električne energije na sat Q_{SD} (kWh/60 minuta) ***	Едноканален уред: индикативна потрошувачка на електрична енергија на час Q_{SD} (kWh/60 минути) ***	Pajisje nje-kanaleshe: indikacioni i konsumit te energjise elektrike ne ore Q_{SD} (kWh/60 minuta) ***
T	Kapacitet uređaja za hlađenje P_{rated} (kW)	Капацитет на редот за ладење P_{rated} (kW)	Kapaciteti i pajisjes ne ftohje P_{rated} (kW)
U	Kapacitet uređaja za grejanje P_{rated} (kW)	Капацитет на редот за греење P_{rated} (kW)	Kapaciteti i pajisjes ne ngrohje P_{rated} (kW)
*	Isticanje rashladnih sredstava doprinosi klimatskim promenama. U slučaju ispuštanja u atmosferu, rashladno sredstvo s nižim potencijalom globalnog zagrevanja (GVP) manje bi uticalo na globalno zagrevanje od rashladnog sredstva s višim GVP-om. Ovaj uređaj sadrži rashladnu tečnost sa GVP-om vrednosti navedene u gornjoj tabeli. To znači da bi u slučaju isticanja 1 kg te rashladne tečnosti u atmosferu, njen uticaj na globalno zagrevanje bilo toliko puta veći od uticaja 1 kg CO ₂ tokom perioda od 100 godina. Nikada sami ne pokušavajte raditi bilo kakve zahvate na rashladnom krugu, niti rastavljati proizvod i za to uvek zovite stručnjaka	Истекувањето на разладните средства допринесува за климатските промени. Во случај на испуштање во атмосферата, разладното средство со понизок потенцијал за глобално затоплување (GVP) помалку би влиело на глобалното затоплување во споредба со разладно средство со поголем GVP.	Nenivim gazi kontribuen ne ndryshimin e klimes. Ne rast te emettimeve ne atmosfere, gazi do te ulle potencialin e ngrohjes globale (GVP) me pak do te coje ne ngrohje globale prej gazit ne rritje te GVP-se. Kjo pajisje permbane rrjedhje gazi me vlerat e GVP-se te listuara si ne tabelen me larte. Kjo do te thote se ne rast te 1 kg te gasit ne atmosfere, ndikimi i saj ne ngrohjen globale do te ishte shume here me i madhe se ndikimi 1 kg CO ₂ per nje periudhe prej 100 vjetesh.
**	Potrošnja energije »XYZ« kWh na godinu, na temelju rezultata standardnih ispitivanja. Stvarna potrošnja energije zavisi o načinu upotrebe uređaja i o mestu na kojem se nalazi.	Овој уред содржи разладна течност со GVP вредност наведена во горната табела. Тоа би значело дека во случај на истекување на 1 кг. од разладната течност во атмосферата, нејзиното влијание на глобалното затоплување би било толку пати поголемо од влијанието на 1 кг. CO ₂ во период од 100 години. Никога сами не пробувајте да правите било какви зафати ниту да го разклопувате производот и за тоа секогаш повикајте стручно лице.	asnjehere mos u perpiqni te beni nderhyrje ne qarkun e ftohjes, ose cmontimin e produktit dhe cdo here kerkoni ndihmen e ekspertit.
***	Potrošnja energije X,Y kWh na 60 minuta, na temelju rezultata standardnih ispitivanja. Stvarna potrošnja energije zavisi o načinu upotrebe uređaja i o mestu na kojem se nalazi.	Потрошувачката на енергија »XYZ« kWh на година, на база на резултати од стандардни испитувања. Вистинската потрошувачка на енергија зависи од начинот на употреба на уредот и од местото на кое се наоѓа.	Shpenzimi i energjise »XYZ« kWh ne vit, bazuar ne rezultatet e testeve standarde. Konsumi aktual i energjise do te varet se si ju e perdorini pajisjen dhe nga vendi ku ajo eshte vendosur.

PRODUCT FICHE - INFORMACIJSKI LIST - INFORMATIVNI LIST ИНФОРМАТИВЕН ЛИСТ - INFORMACION GUIDE

Model: Vivax ACP-12CH35AERI

	English	Hrvatski	
A	PRODUCT FICHE	INFORMACIJSKI LIST	
B	Brand	Robna marka	VIVAX
B	Model name	Ime modela	ACP-12CH35AERI
C	Inside/Outside sound power levels	Razine zvučne snage unutarnja/vanjska (dB)	52/60
D	Name of the refrigerant *	Rešladno sredstvo (plin) *	R410A
E	GWP of the refrigerant *	GWP (Potencijal Globalnog Zagrijavanja) *	2088
F	COOLING	HLAĐENJE	
G	SEER	SEER	6,8
H	Energy efficiency class	Razred Energetske učinkovitosti	A++
I	Indicative annual electricity consumption Q_{CE} (kWh/a) **	Indikativna godišnja potrošnja Q_{CE} (kWh/god) **	180
J	Design load $P_{designc}$ (kW)	Projektno opterećenje uređaja $P_{designc}$ (kW)	3,5
K	HATING	GRIJANJE	
L	SCOP	SCOP (Klimatski tip: Prosječna)	4,2
M	Energy efficiency class	Razred energetske učinkovitosti	A+
N	Indicative annual electricity consumption Q_{HE} (kWh/a) **	Indikativna godišnja potrošnja Q_{HE} (kWh/god) **	933
O	Design load $P_{designh}$ (kW)	Projektno opterećenje uređaja $P_{designh}$ (kW)	2,8
P	Declared capacity and an indication of the back up heating capacity	Deklarirani kapacitet i oznaka rezervnog kapaciteta grijanja	2,20kW/0,6kW
R	Double ducts: the indicative hourly electricity consumption Q_{DD} (kWh/60min.) ***	Dvokanalni uređaj: indikativna potrošnja električne energije na sat Q_{DD} (kWh/60 minuta) ***	-
S	Single ducts: the indicative hourly electricity consumption Q_{SD} (kWh/60min.) ***	Jednokanalni uređaj: indikativna potrošnja električne energije na sat Q_{SD} (kWh/60 minuta) ***	-
T	Cooling capacity P_{rated} (kW)	Kapacitet uređaja za hlađenje P_{rated} (kW)	3,52
U	Heating capacity P_{rated} (kW)	Kapacitet uređaja za grijanje P_{rated} (kW)	3,81
*	Refrigerant leakage contributes to climate change. Refrigerant with lower global warming potential (GWP) would contribute less to global warming than a refrigerant with higher GWP, if leaked to the atmosphere. This appliance contains a refrigerant fluid with a GWP equal to [xxx]. This means that if 1 kg of this refrigerant fluid would be leaked to the atmosphere, the impact on global warming would be [xxx] times higher than 1 kg of CO ₂ , over a period of 100 years. Never try to interfere with the refrigerant circuit yourself or disassemble the product yourself and always ask a professional.	Istjecanje rashladnih sredstava doprinosi klimatskim promjenama. U slučaju ispuštanja u atmosferu, rashladno sredstvo s nižim potencijalom globalnog zagrijavanja (GWP) manje bi utjecalo na globalno zagrijavanje od rashladnog sredstva s višim GWP-om. Ovaj uređaj sadrži rashladnu tekućinu s GWP-om vrijednosti navedene u gornjoj tablici. To znači da bi u slučaju istjecanja 1 kg te rashladne tekućine u atmosferu, njezin utjecaj na globalno zagrijavanje bio toliko puta veći od utjecaja 1 kg CO ₂ tijekom razdoblja od 100 godina. Nikada sami ne pokušavajte raditi bilo kakve zahvate na rashladnom krugu, niti rastavljati proizvod i za to uvijek zovite stručnjaka	
**	"XYZ" kWh per year, based on standard test results. Actual energy consumption will depend on how the appliance is used and where it is located.	Potrošnja energije »XYZ« kWh na godinu, na temelju rezultata standardnih ispitivanja. Stvarna potrošnja energije ovisi o načinu uporabe uređaja i o mjestu na kojem se nalazi.	
***	Energy consumption "X,Y" kWh per 60 minutes, based on standard test results. Actual energy consumption will depend on how the appliance is used and where it is located.	Potrošnja energije X,Y kWh na 60 minuta, na temelju rezultata standardnih ispitivanja. Stvarna potrošnja energije ovisi o načinu uporabe uređaja i o mjestu na kojem se nalazi.	

	Srpski	Македонски	Shqiptar
A	INFORMATIVNI LIST	ИНФОРМАТИВЕН ЛИСТ	Guida per performacion
B	Robna marka	Бренд	Marka
B	Ime modela	Назив на модел	Emri i modelit
C	Nivoi zvučne snage unutrašnja / spoljna (dB)	Ниво на бучавост внатрешна / надворешна (dB)	Niveli i zhurmës se njesite të brendshme / jashtme (dB)
D	Reshladno sredstvo (gas) *	Разладно средство (гас) *	Lloji i gasit *
E	GWP (Potencial Globalnog Zagrevanja) *	GWP (Потенцијал за глобално загревање) *	GWP (Potenciali i ngrohjes globale) *
F	HLAĐENJE	Ладење	FTOHJE
G	SEER	SEER	SEER
H	Klasa Energetske efikasnosti	Класа на енергетска ефикасност	Efikasiteti i klases se energjise
I	Indikativna godišnja potrošnja Q_{ce} (kWh/god) **	Индикативна годишна потрошувачка Q_{CE} (kWh/god) **	Indikacioni i shpenzimeve vjetore Q_{CE} (kWh/vit) **
J	Projektno opterećenje uređaja $P_{designc}$ (kW)	Проектно оптеретување на уредот $P_{designc}$ (kW)	Ngarkesa e funksionimit të pajisjes $P_{designc}$ (kW)
K	GREJANJE	Греење	NGROHJE
L	SCOP (Klimatski tip: Prosečna)	SCOP (Климатски тип: Просечна)	SCOP (Tipi klimatik: mesatarja)
M	Klasa Energetske efikasnosti	Класа на енергетска ефикасност	Efikasiteti i klases se energjise
N	Indikativna godišnja potrošnja Q_{he} (kWh/god) **	Индикативна годишна потрошувачка Q_{HE} (kWh/god) **	Indikacioni i shpenzimeve vjetore Q_{HE} (kWh/god) **
O	Projektno opterećenje uređaja $P_{designh}$ (kW)	Проектно оптеретување на уредот $P_{designh}$ (kW)	Ngarkesa e funksionimit të pajisjes $P_{designh}$ (kW)
P	Deklarisani kapacitet i oznaka rezervnog kapaciteta grejanja	Деклариран капацитет и ознака на резервниот капацитет на греење	Kapaciteti i deklaruar dhe përcaktimi i ngrohjes së kapaciteteve rezervë
R	Dvokanalni uređaj; indikativna potrošnja električne energije na sat Q_{DD} (kWh/60 minuta)	Двоканален уред; индикативна потрошувачка на електрична енергија на час Q_{DD} (kWh/60)	Pajisje dy-kanalshë: indikacioni i konsumit të energjise elektrike në orë Q_{DD} (kWh/60)
S	Jednokanalni uređaj; indikativna potrošnja električne energije na sat Q_{SD} (kWh/60 minuta) ***	Едноканален уред; индикативна потрошувачка на електрична енергија на час Q_{SD} (kWh/60 минути) ***	Pajisje një-kanalshë: indikacioni i konsumit të energjise elektrike në orë Q_{SD} (kWh/60 minuta) ***
T	Kapacitet uređaja za hlađenje P_{rated} (kW)	Капацитет на редот за ладење P_{rated} (kW)	Kapaciteti i pajisjes në ftohje P_{rated} (kW)
U	Kapacitet uređaja za grejanje P_{rated} (kW)	Капацитет на редот за греење P_{rated} (kW)	Kapaciteti i pajisjes në ngrohje P_{rated} (kW)
*	Isticanje rashladnih sredstava doprinosi klimatskim promenama. U slučaju ispuštanja u atmosferu, rashladno sredstvo s nižim potencijalom globalnog zagrevanja (GVP) manje bi uticalo na globalno zagrevanje od rashladnog sredstva s višim GVP-om. Ovaj uređaj sadrži rashladnu tečnost sa GVP-om vrednosti navedene u gornjoj tabeli. To znači da bi u slučaju isticanja 1 kg te rashladne tečnosti u atmosferu, njen uticaj na globalno zagrevanje bio toliko puta veći od uticaja 1 kg CO2 tokom perioda od 100 godina. Nikada sami ne pokušavajte raditi bilo kakve zahvate na rashladnom krugu, niti rastavljati proizvod i za to uvek zovite stručnjaka	Истекнувањето на разладните средства доприноси за климатските промени. Во случај на испуштање во атмосферата, разладното средство со понизок потенцијал за глобално затоплување (GVP) помалку би влијаело на глобалното затоплување во споредба со разладно средство со поголем GVP.	Nënvizim gazi kontribuon në ndryshimin e klimes. Në rast të emetimit në atmosferë, gazi do të ulë potencialin e ngrohjes globale (GVP) më pak do të çojë në ngrohje globale prej gazit në rritje të GVP-se. Kjo pajisje përbanë rrjedhje gazi më vlerat e GVP-se të listuara si në tabelën më lartë. Kjo do të thotë se në rast të 1 kg të gasit në atmosferë, ndikimi i saj në ngrohjen globale do të ishte shumë here më i madhë se ndikimi 1 kg CO2 për një periudhë prej 100 vjetësh.
**	Potrošnja energije »XYZ« kWh na godinu, na temelju rezultata standardnih ispitivanja. Stvarna potrošnja energije zavisi o načinu upotrebe uređaja i o mestu na kojem se nalazi.	Овој уред содржи разладна течност со GVP вредност наведена во горната табела. Тоа би значело дека во случај на истекнување на 1 кг. од разладната течност во атмосферата, нејзиното влијание на глобалното затоплување би било толку пати поголемо од влијанието на 1 кг. CO2 во период од 100 години. Никогаш сами не пробувајте да правите било какви зафати ниту да го разлопувате производот и за тоа секогаш повикајте стручно лице.	asnjehere mos u perpiqni te beni nderhyrje ne qarkun e ftohjes, ose cmontimin e produktit dhe cdo here kerkoni ndihmen e ekspertit.
***	Potrošnja energije X,Y kWh na 60 minuta, na temelju rezultata standardnih ispitivanja. Stvarna potrošnja energije zavisi o načinu upotrebe uređaja i o mestu na kojem se nalazi.	Потрошувачката на енергија »XYZ« kWh на година, на база на резултати од стандардни испитувања. Вистинската потрошувачка на енергија зависи од начинот на употребата на уредот и од местото на кое се наоѓа.	Shpenzimi i energjise »XYZ« kWh në vit, bazuar në rezultatet e testeve standarde. Konsumi aktual i energjise do të varet se si ju e përdorini pajisjen dhe nga vendi ku ajo është vendosur.

PRODUCT FICHE - INFORMACIJSKI LIST - INFORMATIVNI LIST ИНФОРМАТИВЕН ЛИСТ - INFORMACION GUIDE

Model: Vivax ACP-12CH35AERI GOLD/SILVER/BLACK/RED

	English	Hrvatski	
A	PRODUCT FICHE	INFORMACIJSKI LIST	
B	Brand	Robna marka	VIVAX
B	Model name	Ime modela	ACP-12CH35AERI GOLD
C	Inside/Outside sound power levels	Razine zvučne snage unutarnja/vanjska (dB)	52/60
D	Name of the refrigerant *	Rešladno sredstvo (plin) *	R410A
E	GWP of the refrigerant *	GWP (Potencijal Globalnog Zagrijavanja) *	2088
F	COOLING	HLAĐENJE	
G	SEER	SEER	6,8
H	Energy efficiency class	Razred Energetske učinkovitosti	A++
I	Indicative annual electricity consumption Q_{CE} (kWh/a) **	Indikativna godišnja potrošnja Q_{CE} (kWh/god) **	180
J	Design load $P_{designc}$ (kW)	Projektno opterećenje uređaja $P_{designc}$ (kW)	3,5
K	HATING	GRIJANJE	
L	SCOP	SCOP (Klimatski tip: Prosječna)	4,2
M	Energy efficiency class	Razred energetske učinkovitosti	A+
N	Indicative annual electricity consumption Q_{HE} (kWh/a) **	Indikativna godišnja potrošnja Q_{HE} (kWh/god) **	933
O	Design load $P_{designh}$ (kW)	Projektno opterećenje uređaja $P_{designh}$ (kW)	2,8
P	Declared capacity and an indication of the back up heating capacity	Deklarirani kapacitet i oznaka rezervnog kapaciteta grijanja	2,20kW/0,6kW
R	Double ducts: the indicative hourly electricity consumption Q_{D0} (kWh/60min.) ***	Dvokanalni uređaj: indikativna potrošnja električne energije na sat Q_{D0} (kWh/60 minuta) ***	-
S	Single ducts: the indicative hourly electricity consumption Q_{SD} (kWh/60min.) ***	Jednokanalni uređaj: indikativna potrošnja električne energije na sat Q_{SD} (kWh/60 minuta) ***	-
T	Cooling capacity P_{rated} (kW)	Kapacitet uređaja za hlađenje P_{rated} (kW)	3,52
U	Heating capacity P_{rated} (kW)	Kapacitet uređaja za grijanje P_{rated} (kW)	3,81
*	Refrigerant leakage contributes to climate change. Refrigerant with lower global warming potential (GWP) would contribute less to global warming than a refrigerant with higher GWP, if leaked to the atmosphere. This appliance contains a refrigerant fluid with a GWP equal to [xxx]. This means that if 1 kg of this refrigerant fluid would be leaked to the atmosphere, the impact on global warming would be [xxx] times higher than 1 kg of CO ₂ over a period of 100 years. Never try to interfere with the refrigerant circuit yourself or disassemble the product yourself and always ask a professional.	Istjecanje rashladnih sredstava doprinosi klimatskim promjenama. U slučaju ispuštanja u atmosferu, rashladno sredstvo s nižim potencijalom globalnog zagrijavanja (GWP) manje bi utjecalo na globalno zagrijavanje od rashladnog sredstva s višim GWP-om. Ovaj uređaj sadrži rashladnu tekućinu s GWP-om vrijednosti navedene u gornjoj tablici. To znači da bi u slučaju istjecanja 1 kg te rashladne tekućine u atmosferu, njezin utjecaj na globalno zagrijavanje bio toliko puta veći od utjecaja 1 kg CO ₂ tijekom razdoblja od 100 godina. Nikada sami ne pokušavajte raditi bilo kakve zahvate na rashladnom krugu, niti rastavljati proizvod i za to uvijek zovite stručnjaka	
**	"XYZ" kWh per year, based on standard test results. Actual energy consumption will depend on how the appliance is used and where it is located.	Potrošnja energije »XYZ« kWh na godinu, na temelju rezultata standardnih ispitivanja. Stvarna potrošnja energije ovisi o načinu uporabe uređaja i o mjestu na kojem se nalazi.	
***	Energy consumption "X,Y" kWh per 60 minutes, based on standard test results. Actual energy consumption will depend on how the appliance is used and where it is located.	Potrošnja energije X,Y kWh na 60 minuta, na temelju rezultata standardnih ispitivanja. Stvarna potrošnja energije ovisi o načinu uporabe uređaja i o mjestu na kojem se nalazi.	

	Srpski	Македонски	Shqiptar
A	INFORMATIVNI LIST	ИНФОРМАТИВЕН ЛИСТ	Guida per performacion
B	Robna marka	Бренд	Marka
B	Ime modela	Назив на модел	Emri i modelit
C	Nivoi zvučne snage unutrašnja / spoljna (dB)	Ниво на бучавост внатрешна / надворешна (dB)	Niveli i zhurmese se njesise te brendshme / jashtme (dB)
D	Reshladno sredstvo (gas) *	Разладно средство (рас) *	Lloji i gasit *
E	GWP (Potencijal Globalnog Zagrevanja) *	GWP (Потенцијал за глобално загревање) *	GWP (Potenciali i ngrohjes globale) *
F	HLAĐENJE	Ладење	FTOHJE
G	SEER	SEER	SEER
H	Klasa Energetske efikasnosti	Класа на енергетска ефикасност	Efikasiteti i klases se energjise
I	Indikativna godišnja potrošnja Q_{CE} (kWh/god) **	Индикативна годишна потрошувачка Q_{CE} (kWh/god) **	Indikacioni i shpenzimeve vjetore Q_{CE} (kWh/vit) **
J	Projektно opterečenje uređaja $P_{designc}$ (kW)	Проектно оптеретување на уредот $P_{designc}$ (kW)	Ngarkesa e funksionimit te pajisjes $P_{designc}$ (kW)
K	GREJANJE	Греење	NGROHJE
L	SCOP (Klimatski tip: Prosečna)	SCOP (Климатски тип: Просечна)	SCOP (Tipi klimatik: mesatarja)
M	Klasa Energetske efikasnosti	Класа на енергетска ефикасност	Efikasiteti i klases se energjise
N	Indikativna godišnja potrošnja Q_{HE} (kWh/god) **	Индикативна годишна потрошувачка Q_{HE} (kWh/god) **	Indikacioni i shpenzimeve vjetore Q_{HE} (kWh/god) **
O	Projektно opterečenje uređaja $P_{designh}$ (kW)	Проектно оптеретување на уредот $P_{designc}$ (kW)	Ngarkesa e funksionimit te pajisjes $P_{designh}$ (kW)
P	Deklarisani kapacitet i oznaka rezervnog kapaciteta grejanja	Деклариран капацитет и ознака на резервниот капацитет на греење	Kapaciteti i deklaruar dhe përcaktimi i ngrohjes së kapaciteteve rezervë
R	Dvokanalni uređaj: indikativna potrošnja električne energije na sat Q_{DD} (kWh/60 minuta) ***	Двоканален уред: индикативна потрошувачка на електрична енергија на час Q_{DD} (kWh/60 минути) ***	Pajisje dy-kanalshme: indikacioni i konsumit te energjise elektrike ne ore Q_{DD} (kWh/60 minuta) ***
S	Jednokanalni uređaj: indikativna potrošnja električne energije na sat Q_{SD} (kWh/60 minuta) ***	Едноканален уред: индикативна потрошувачка на електрична енергија на час Q_{SD} (kWh/60 минути) ***	Pajisje nje-kanalshme: indikacioni i konsumit te energjise elektrike ne ore Q_{SD} (kWh/60 minuta) ***
T	Kapacitet uređaja za hlađenje P_{rated} (kW)	Капацитет на редот за ладење P_{rated} (kW)	Kapaciteti i pajisjes ne ftohje P_{rated} (kW)
U	Kapacitet uređaja za grejanje P_{rated} (kW)	Капацитет на редот за греење P_{rated} (kW)	Kapaciteti i pajisjes ne ngrohje P_{rated} (kW)
*	Isticanje rashladnih sredstava doprinosi klimatskim promenama. U slučaju ispuštanja u atmosferu, rashladno sredstvo s nižim potencijalom globalnog zagrevanja (GVP) manje bi uticalo na globalno zagrevanje od rashladnog sredstva s višim GVP-om. Ovaj uređaj sadrži rashladnu tečnost sa GVP-om vrednosti navedene u gornjoj tabeli. To znači da bi u slučaju isticanja 1 kg te rashladne tečnosti u atmosferu, njen uticaj na globalno zagrevanje bio toliko puta veći od uticaja 1 kg CO2 tokom perioda od 100 godina. Nikada sami ne pokušavajte raditi bilo kakve zahvate na rashladnom krugu, niti rastavljati proizvod i za to uvek zovite stručnjaka	Истекувањето на разладните средства допринесува за климатските промени. Во случај на испуштање во атмосферата, разладното средство со понизок потенцијал за глобално затоплување (GVP) помалку би влијаело на глобалното затоплување во споредба со разладно средство со поголем GVP.	Nenvizim gazi kontribuo ne ndryshimin e klimes. Ne rast te emetimeve ne atmosfere, gazi do te ule potencialin e ngrohjes globale (GVP) me pak do te coje ne ngrohje globale prej gazit ne rritje te GVP-se. Kjo pajisje permrane rrjedhje gazi me vlerat e GVP-se te listuara si ne tabelen me larte. Kjo do te thote se ne rast te 1 kg te gasit ne atmosfere, ndikimi i saj ne ngrohjen globale do te ishte shume here me i madhe se ndikimi 1 kg CO2 per nje periuadhe prej 100 vjetesh.
**	Potrošnja energije »XYZ« kWh na godinu, na temelju rezultata standardnih ispitivanja. Stvarna potrošnja energije zavisi o načinu upotrebe uređaja i o mestu na kojem se nalazi.	Овој уред содржи разладна течност со GVP вредност наведена во горната табела. Тоа би значело дека во случај на истекување на 1 кг. од расладната течност во атмосферата, нејзиното влијание на глобалното затоплување би било толку пати поголемо од влијанието на 1 кг. CO2 во период од 100 години. Никога сами не пробавајте да правите било какви зафати ниту да го разклопувате производот и за тоа секогаш повикајте стручно лице.	asnjehere mos u perpiqni te beni nderhyrje ne qarkun e ftohjes, ose cmontimin e produktit dhe cdo here kerkoni ndihmen e ekspertit.
***	Potrošnja energije X,Y kWh na 60 minuta, na temelju rezultata standardnih ispitivanja. Stvarna potrošnja energije zavisi o načinu upotrebe uređaja i o mestu na kojem se nalazi.	Потрошувачката на енергија »XYZ« kWh на година, на база на резултати од стандардни испитувања. Вистинската потрошувачка на енергија зависи од начинот на употребата на уредот и од местото на кое се наоѓа.	Shpenzimi i energjise »XYZ« kWh ne vit, bazuar ne rezuktatet e testeve standarde. Konsumi aktual i energjise do te varet se si ju e perdorini pajisjen dhe nga vendi ku ajo eshte vendosur.

PRODUCT FICHE - INFORMACIJSKI LIST - INFORMATIVNI LIST ИНФОРМАТИВЕН ЛИСТ - INFORMACION GUIDE

Model: Vivax ACP-18CH50AERI

	English	Hrvatski	
A	PRODUCT FICHE	INFORMACIJSKI LIST	
B	Brand	Robna marka	VIVAX
B	Model name	Ime modela	ACP-18CH50AERI
C	Inside/Outside sound power levels	Razine zvučne snage unutarnja/vanjska (dB)	57/62
D	Name of the refrigerant *	Rešladno sredstvo (plin) *	R410A
E	GWP of the refrigerant *	GWP (Potencijal Globalnog Zagrijavanja) *	2088
F	COOLING	HLAĐENJE	
G	SEER	SEER	6,8
H	Energy efficiency class	Razred Energetske učinkovitosti	A++
I	Indicative annual electricity consumption Q_{CE} (kWh/a) **	Indikativna godišnja potrošnja Q_{CE} (kWh/god) **	273
J	Design load $P_{designc}$ (kW)	Projektno opterećenje uređaja $P_{designc}$ (kW)	5,3
K	HATING	GRIJANJE	
L	SCOP	SCOP (Klimatski tip: Prosječna)	4,0
M	Energy efficiency class	Razred energetske učinkovitosti	A+
N	Indicative annual electricity consumption Q_{HE} (kWh/a) **	Indikativna godišnja potrošnja Q_{HE} (kWh/god) **	1470
O	Design load $P_{designh}$ (kW)	Projektno opterećenje uređaja $P_{designh}$ (kW)	4,2
P	Declared capacity and an indication of the back up heating capacity	Deklarirani kapacitet i oznaka rezervnog kapaciteta grijanja	3,70kW/0,5kW
R	Double ducts: the indicative hourly electricity consumption Q_{DD} (kWh/60min.) ***	Dvokanalni uređaj: indikativna potrošnja električne energije na sat Q_{DD} (kWh/60 minuta) ***	-
S	Single ducts: the indicative hourly electricity consumption Q_{SD} (kWh/60min.) ***	Jednokanalni uređaj: indikativna potrošnja električne energije na sat Q_{SD} (kWh/60 minuta) ***	-
T	Cooling capacity P_{rated} (kW)	Kapacitet uređaja za hlađenje P_{rated} (kW)	5,28
U	Heating capacity P_{rated} (kW)	Kapacitet uređaja za grijanje P_{rated} (kW)	5,57
*	Refrigerant leakage contributes to climate change. Refrigerant with lower global warming potential (GWP) would contribute less to global warming than a refrigerant with higher GWP, if leaked to the atmosphere. This appliance contains a refrigerant fluid with a GWP equal to [xxx]. This means that if 1 kg of this refrigerant fluid would be leaked to the atmosphere, the impact on global warming would be [xxx] times higher than 1 kg of CO ₂ , over a period of 100 years. Never try to interfere with the refrigerant circuit yourself or disassemble the product yourself and always ask a professional.	Istjecanje rashladnih sredstava doprinosi klimatskim promjenama. U slučaju ispuštanja u atmosferu, rashladno sredstvo s nižim potencijalom globalnog zagrijavanja (GWP) manje bi utjecalo na globalno zagrijavanje od rashladnog sredstva s višim GWP-om. Ovaj uređaj sadrži rashladnu tekućinu s GWP-om vrijednosti navedene u gornjoj tablici. To znači da bi u slučaju istjecanja 1 kg te rashladne tekućine u atmosferu, njezin utjecaj na globalno zagrijavanje bio toliko puta veći od utjecaja 1 kg CO ₂ tijekom razdoblja od 100 godina. Nikada sami ne pokušavajte raditi bilo kakve zahvate na rashladnom krugu, niti rastavljati proizvod i za to uvijek zovite stručnjaka	
**	"XYZ" kWh per year, based on standard test results. Actual energy consumption will depend on how the appliance is used and where it is located.	Potrošnja energije »XYZ« kWh na godinu, na temelju rezultata standardnih ispitivanja. Stvarna potrošnja energije ovisi o načinu uporabe uređaja i o mjestu na kojem se nalazi.	
***	Energy consumption "X,Y" kWh per 60 minutes, based on standard test results. Actual energy consumption will depend on how the appliance is used and where it is located.	Potrošnja energije X,Y kWh na 60 minuta, na temelju rezultata standardnih ispitivanja. Stvarna potrošnja energije ovisi o načinu uporabe uređaja i o mjestu na kojem se nalazi.	

	Srpski	Македонски	Shqiptar
A	INFORMATIVNI LIST	ИНФОРМАТИВЕН ЛИСТ	Guida per performacion
B	Robna marka	Бренд	Marka
B	Ime modela	Назив на модел	Emri i modelit
C	Nivoi zvučne snage unutrašnja / spoljna (dB)	Ниво на бучавост внатрешна / надворешна (dB)	Niveli i zhurmës së njesisë të brendshme / jashtme (dB)
D	Reshlandno sredstvo (gas) *	Разладно средство (gas) *	Lloji i gasit *
E	GWP (Potencial Globalnog Zagrevanja) *	GWP (Потенцијал за глобално загревање) *	GWP (Potenciali i ngrohjes globale) *
F	HLAĐENJE	Ладење	FTOHJE
G	SEER	SEER	SEER
H	Klasa Energetske efikasnosti	Класа на енергетска ефикасност	Efikasiteti i klases së energjise
I	Indikativna godišnja potrošnja Q _{CE} (kWh/god) **	Индикативна годишна потрошувачка Q _{CE} (kWh/god) **	Indikacioni i shpenzimeve vjetore QCE (kWh/vit) **
J	Projektno opterećenje uređaja P _{designc} (kW)	Проектно оптеретување на уредот P _{designc} (kW)	Ngarkesa e funksionimit të pajisjes P _{designc} (kW)
K	GREJANJE	Греење	NGROHJE
L	SCOP (Klimatski tip: Prosečna)	SCOP (Климатски тип: Просечна)	SCOP (Tipi klimatik: mesatarja)
M	Klasa Energetske efikasnosti	Класа на енергетска ефикасност	Efikasiteti i klases së energjise
N	Indikativna godišnja potrošnja Q _{HE} (kWh/god) **	Индикативна годишна потрошувачка Q _{HE} (kWh/god) **	Indikacioni i shpenzimeve vjetore QHE (kWh/god) **
O	Projektno opterećenje uređaja P _{designh} (kW)	Проектно оптеретување на уредот P _{designh} (kW)	Ngarkesa e funksionimit të pajisjes P _{designh} (kW)
P	Deklarisani kapacitet i oznaka rezervnog kapaciteta grejanja	Деклариран капацитет и ознака на резервниот капацитет на греење	Kapaciteti i deklaruar dhe përcaktimi i ngrohjes së kapaciteteve rezervë
R	Dvokanalni uređaj: indikativna potrošnja električne energije na sat Q _{DD} (kWh/60 minuta) ***	Двоканален уред: индикативна потрошувачка на електрична енергија на час Q _{DD} (kWh/60 минути) ***	Pajisje dy-kanalshë: indikacioni i konsumit të energjisë elektrike në orë Q _{DD} (kWh/60 minuta) ***
S	Jednokanalni uređaj: indikativna potrošnja električne energije na sat Q _{SD} (kWh/60 minuta) ***	Едноканален уред: индикативна потрошувачка на електрична енергија на час Q _{SD} (kWh/60 минути) ***	Pajisje një-kanalshë: indikacioni i konsumit të energjisë elektrike në orë Q _{SD} (kWh/60 minuta) ***
T	Kapacitet uređaja za hlađenje P _{rated} (kW)	Капацитет на редот за ладење Prated (kW)	Kapaciteti i pajisjes në ftohje Prated (kW)
U	Kapacitet uređaja za grejanje P _{rated} (kW)	Капацитет на редот за греење Prated (kW)	Kapaciteti i pajisjes në ngrohje Prated (kW)
*	Isticanje rashladnih sredstava doprinosi klimatskim promenama. U slučaju ispuštanja u atmosferu, rashladno sredstvo s nižim potencijalom globalnog zagrevanja (GVP) manje bi uticalo na globalno zagrevanje od rashladnog sredstva s višim GVP-om. Ovaj uređaj sadrži rashladnu tečnost sa GVP-om vrednosti navedene u gornjoj tabeli. To znači da bi u slučaju isticanja 1 kg te rashladne tečnosti u atmosferu, njen uticaj na globalno zagrevanje bio toliko puta veći od uticaja 1 kg CO ₂ tokom perioda od 100 godina. Nikada sami ne pokušavajte raditi bilo kakve zahvate na rashladnom krugu, niti rastavljati proizvod i za to uvek zovite stručnjaka	Истекувањето на разладните средства допринесува за климатските промени. Во случај на испуштање во атмосферата, разладното средство со понизок потенцијал за глобално затоплување (GVP) помалку би влијаело на глобалното затоплување во споредба со разладно средство со поголем GVP.	Nenvizim gazi kontribuon në ndryshimin e klimes. Në rast të emetimeve në atmosferë, gazi do të ulë potencialin e ngrohjes globale (GVP) më pak do të çojë në ngrohje globale prej gazit në rritje të GVP-së. Kjo pajisje përbanë rrjedhje gazi më vlerat e GVP-së të listuara si në tabelën më lartë. Kjo do të thotë se në rast të 1 kg të gasit në atmosferë, ndikimi i saj në ngrohjen globale do të ishte shumë here më i madhë se ndikimi 1 kg CO ₂ për një periudhë prej 100 vjetësh.
**	Potrošnja energije »XYZ« kWh na godinu, na temelju rezultata standardnih ispitivanja. Stvarna potrošnja energije zavisi o načinu upotrebe uređaja i o mestu na kojem se nalazi.	Овој уред содржи разладна течност со GVP вредност наведена во горната табела. Тоа би значело дека во случај на истекување на 1 kg од разладната течност во атмосферата, нејзиното влијание на глобалното затоплување би било толку паги поголемо од влијанието на 1 kg. CO ₂ во период од 100 години. Никога сами не пробувајте да правите било какви зафати ниту да го разклопувате производот и за тоа секогаш повикајте стручно лице.	asnjehere mos u perpiqni të bëni ndërhyrje në qarkun e ftohjes, ose cmontimin e produktit dhe cdo here kerkoni ndihmen e ekspertit.
***	Potrošnja energije X,Y kWh na 60 minuta, na temelju rezultata standardnih ispitivanja. Stvarna potrošnja energije zavisi o načinu upotrebe uređaja i o mestu na kojem se nalazi.	Потрошувачката на енергија »XYZ« kWh на година, на база на резултати од стандардни испитувања. Вистинската потрошувачка на енергија зависи од начинот на употребата на уредот и од местото на кое се наоѓа.	Shpenzimi i energjisë »XYZ« kWh në vit, bazuar në rezultatet e testeve standardë. Konsumi aktual i energjisë do të varet se si ju e përdorini pajisjen dhe ngjë vendi ku ajo është vendosur.

PRODUCT FICHE - INFORMACIJSKI LIST - INFORMATIVNI LIST

ИНФОРМАТИВЕН ЛИСТ - INFORMACION GUIDE

Model: Vivax ACP-24CH70AERI

	English	Hrvatski	
A	PRODUCT FICHE	INFORMACIJSKI LIST	
B	Brand	Robna marka	VIVAX
B	Model name	Ime modela	ACP-24CH70AERI
C	Inside/Outside sound power levels	Razine zvučne snage unutarnja/vanjska (dB)	61/66
D	Name of the refrigerant *	Reshadno sredstvo (plin) *	R410A
E	GWP of the refrigerant *	GWP (Potencijal Globalnog Zagrijavanja) *	2088
F	COOLING	HLAĐENJE	
G	SEER	SEER	6,6
H	Energy efficiency class	Razred Energetske učinkovitosti	A++
I	Indicative annual electricity consumption Q_{CE} (kWh/a) **	Indikativna godišnja potrošnja Q_{CE} (kWh/god) **	371
J	Design load $P_{designc}$ (kW)	Projektno opterećenje uređaja $P_{designc}$ (kW)	7,0
K	HATING	GRIJANJE	
L	SCOP	SCOP (Klimatski tip: Prosječna)	4,0
M	Energy efficiency class	Razred energetske učinkovitosti	A+
N	Indicative annual electricity consumption Q_{HE} (kWh/a) **	Indikativna godišnja potrošnja Q_{HE} (kWh/god) **	1960
O	Design load $P_{designh}$ (kW)	Projektno opterećenje uređaja $P_{designh}$ (kW)	5,6
P	Declared capacity and an indication of the back up heating capacity	Deklarirani kapacitet i oznaka rezervnog kapaciteta grijanja	5,55kW/0,05kW
R	Double ducts: the indicative hourly electricity consumption Q_{DD} (kWh/60min.) ***	Dvokanalni uređaj: indikativna potrošnja električne energije na sat Q_{DD} (kWh/60 minuta) ***	-
S	Single ducts: the indicative hourly electricity consumption Q_{SD} (kWh/60min.) ***	Jednokanalni uređaj: indikativna potrošnja električne energije na sat Q_{SD} (kWh/60 minuta) ***	-
T	Cooling capacity P_{rated} (kW)	Kapacitet uređaja za hlađenje P_{rated} (kW)	7,03
U	Heating capacity P_{rated} (kW)	Kapacitet uređaja za grijanje P_{rated} (kW)	7,91
*	Refrigerant leakage contributes to climate change. Refrigerant with lower global warming potential (GWP) would contribute less to global warming than a refrigerant with higher GWP, if leaked to the atmosphere. This appliance contains a refrigerant fluid with a GWP equal to [xxx]. This means that if 1 kg of this refrigerant fluid would be leaked to the atmosphere, the impact on global warming would be [xxx] times higher than 1 kg of CO ₂ , over a period of 100 years. Never try to interfere with the refrigerant circuit yourself or disassemble the product yourself and always ask a professional.	Istjecanje rashladnih sredstava doprinosi klimatskim promjenama. U slučaju ispuštanja u atmosferu, rashladno sredstvo s nižim potencijalom globalnog zagrijavanja (GWP) manje bi utjecalo na globalno zagrijavanje od rashladnog sredstva s višim GWP-om. Ovaj uređaj sadrži rashladnu tekućinu s GWP-om vrijednosti navedene u gornjoj tablici. To znači da bi u slučaju istjecanja 1 kg te rashladne tekućine u atmosferu, njezin utjecaj na globalno zagrijavanje bio toliko puta veći od utjecaja 1 kg CO ₂ tijekom razdoblja od 100 godina. Nikada sami ne pokušavajte raditi bilo kakve zahvate na rashladnom krugu, niti rastavljati proizvod i za to uvijek zovite stručnjaka	
**	"XYZ" kWh per year, based on standard test results. Actual energy consumption will depend on how the appliance is used and where it is located.	Potrošnja energije »XYZ« kWh na godinu, na temelju rezultata standardnih ispitivanja. Stvarna potrošnja energije ovisi o načinu uporabe uređaja i o mjestu na kojem se nalazi.	
***	Energy consumption "X,Y" kWh per 60 minutes, based on standard test results. Actual energy consumption will depend on how the appliance is used and where it is located.	Potrošnja energije X,Y kWh na 60 minuta, na temelju rezultata standardnih ispitivanja. Stvarna potrošnja energije ovisi o načinu uporabe uređaja i o mjestu na kojem se nalazi.	

	Srpski	Македонски	Shqiptar
A	INFORMATIVNI LIST	ИНФОРМАТИВЕН ЛИСТ	Guida per performacion
B	Robna marka	Бренд	Marka
B	Ime modela	Назив на модел	Emri i modelit
C	Nivoi zvučne snage unutrašnja / spoljna (dB)	Ниво на бучавост внатрешна / надворешна (dB)	Niveli i zhurmës së njesisë të brendshme / jashtme (dB)
D	Reshladno sredstvo (gas) *	Разладно средство (rac) *	Lloji i gasit *
E	GWP (Potencial Globalnog Zagrevanja) *	GWP (Потенцијал за глобално загревање) *	GWP (Potenciali i ngrohjes globale) *
F	HLAĐENJE	Ладење	FTOHJE
G	SEER	SEER	SEER
H	Klasa Energetske efikasnosti	Класа на енергетска ефикасност	Efikasiteti i klases së energjise
I	Indikativna godišnja potrošnja Q_{CE} (kWh/god) **	Индикативна годишна потрошувачка Q_{CE} (kWh/god) **	Indikacioni i shpenzimeve vjetore Q_{CE} (kWh/vit) **
J	Projektно opterečenje uređaja $P_{designc}$ (kW)	Проектно оптеретување на уредот $P_{designc}$ (kW)	Ngarkesa e funksionimit të pajisjes $P_{designc}$ (kW)
K	GREJANJE	Греење	NGROHJE
L	SCOP (Klimatski tip: Prosečna)	SCOP (Климатски тип: Просечна)	SCOP (Tipi klimatik: mesatarja)
M	Klasa Energetske efikasnosti	Класа на енергетска ефикасност	Efikasiteti i klases së energjise
N	Indikativna godišnja potrošnja Q_{HE} (kWh/god) **	Индикативна годишна потрошувачка Q_{HE} (kWh/god) **	Indikacioni i shpenzimeve vjetore Q_{HE} (kWh/god) **
O	Projektно opterečenje uređaja $P_{designh}$ (kW)	Проектно оптеретување на уредот $P_{designc}$ (kW)	Ngarkesa e funksionimit të pajisjes $P_{designh}$ (kW)
P	Deklarisani kapacitet i oznaka rezervnog kapaciteta grejanja	Деклариран капацитет и ознака на резервниот капацитет на греење	Kapaciteti i deklaruar dhe përcaktimi i ngrohjes së kapaciteteve rezervë
R	Dvokanalni uređaj: indikativna potrošnja električne energije na sat Q_{DD} (kWh/60 minuta) ***	Двоканален уред: индикативна потрошувачка на електрична енергија на час Q_{DD} (kWh/60 минути) ***	Pajisje dy-kanalshë: indikacioni i konsumit të energjise elektrike në orë Q_{DD} (kWh/60 minuta) ***
S	Jednokanalni uređaj: indikativna potrošnja električne energije na sat Q_{SD} (kWh/60 minuta) ***	Едноканален уред: индикативна потрошувачка на електрична енергија на час Q_{SD} (kWh/60 минути) ***	Pajisje një-kanalshë: indikacioni i konsumit të energjise elektrike në orë Q_{SD} (kWh/60 minuta) ***
T	Kapacitet uređaja za hlađenje P_{rated} (kW)	Капацитет на редот за ладење P_{rated} (kW)	Kapaciteti i pajisjes në ftohje P_{rated} (kW)
U	Kapacitet uređaja za grejanje P_{rated} (kW)	Капацитет на редот за греење P_{rated} (kW)	Kapaciteti i pajisjes në ngrohje P_{rated} (kW)
*	Isticanje rashladnih sredstava doprinosi klimatskim promenama. U slučaju ispuštanja u atmosferu, rashladno sredstvo s nižim potencijalom globalnog zagrevanja (GVP) manje bi uticalo na globalno zagrevanje od rashladnog sredstva s višim GVP-om. Ovaj uređaj sadrži rashladnu tečnost sa GVP-om vrednosti navedene u gornjoj tabeli. To znači da bi u slučaju isticanja 1 kg te rashladne tečnosti u atmosferu, njen uticaj na globalno zagrevanje bio toliko puta veći od uticaja 1 kg CO2 tokom perioda od 100 godina. Nikada sami ne pokušavajte raditi bilo kakve zahvate na rashladnom krugu, niti rastavljati proizvod i za to uvek zovite stručnjaka	Истекувањето на разладните средства допринесува за климатските промени. Во случај на испуштање во атмосферата, разладното средство со понизок потенцијал за глобално затоплување (GVP) помалку би влијаело на глобалното затоплување во споредба со разладно средство со поголем GVP.	Nënvizim gazi kontribuon në ndryshimin e klimes. Në rast të emetimit në atmosferë, gazit do të ulë potencialin e ngrohjes globale (GVP) më pak do të çojë në ngrohje globale prej gazit në rritje të GVP-së. Kjo pajisje përmbanë rrjedhje gazi më vlerat e GVP-së të listuara si në tabelën më lartë. Kjo do të thotë se në rast të 1 kg të gasit në atmosferë, ndikimi i saj në ngrohjen globale do të ishte shumë herë më i madhë sesa ndikimi 1 kg CO2 për një periudhë prej 100 vjetësh.
**	Potrošnja energije »XYZ« kWh na godinu, na temelju rezultata standardnih ispitivanja. Stvarna potrošnja energije zavisi o načinu upotrebe uređaja i o mestu na kojem se nalazi.	Овој уред содржи разладна течност со GVP вредност наведена во горната табела. Тоа би значело дека во случај на истекување на 1 кг. од разладната течност во атмосферата, нејзиното влијание на глобалното затоплување би било толку пати поголемо од влијанието на 1 кг. CO2 во период од 100 години. Никогаш сами не пробувајте да правите било какви зафати ниту да го разклопувате производот и за тоа секогаш повикајте стручно лице.	asnjehere mos u perpiqni të beni nderhyrje në qarkun e ftohjes, ose emntimin e produktit dhe cdo here kerkoni ndihmen e ekspertit.
***	Potrošnja energije X,Y kWh na 60 minuta, na temelju rezultata standardnih ispitivanja. Stvarna potrošnja energije zavisi o načinu upotrebe uređaja i o mestu na kojem se nalazi.	Потрошувачката на енергија »XYZ« kWh на година, на база на резултати од стандардни испитувања. Вистинската потрошувачка на енергија зависи од начинот на употребата на уредот и од местото на кое се наоѓа.	Shpenzimi i energjise »XYZ« kWh në vit, bazuar në rezultatet e testeve standarde. Konsumi aktual i energjise do të varet se si ju e përdorini pajisjen dhe nga vendi ku ajo është vendosur.



VIVAX

www.VIVAX.com