

# GoldStar

## Руководство по эксплуатации

### КОНДИЦИОНЕР

GoldStar GSWH09-DV1A

GoldStar GSWH12-DV1A

GoldStar GSWH18-DV1A



- Инверторный компрессор
- Режим TURBO
- Функция (I Feel)
- Ультратонкий дизайн
- Система самоочистки и самодиагностики
- Повышенная эффективность охлаждения
- Инновационное антикоррозийное покрытие
- Режим комфортного сна
- Передовая технология снижения шума
- Функция «Авторестарт»
- Фильтр «Nano Photo-Catalytic Deodorize»

руководство по эксплуатации

# РУКОВОДСТВО ПО ЭКСПЛУАТАЦИИ

---

## СОДЕРЖАНИЕ

Меры безопасности и предосторожности .....	3
Название деталей и их функции .....	6
Технические характеристики .....	7
Пульт управления .....	8
Порядок работы кондиционера в различных режимах .....	11
Дополнительные функции .....	12
Общие замечания по эксплуатации кондиционера .....	13
Чистка и уход .....	14
Устранение неисправностей .....	15
Правила гарантийного обслуживания .....	17
Безопасная утилизация .....	17

### УВАЖАЕМЫЙ ПОКУПАТЕЛЬ!

Благодарим Вас за приобретение кондиционера GoldStar.

Перед началом эксплуатации, пожалуйста, внимательно изучите настоящее Руководство.

Оно содержит важные указания по безопасности, правила эксплуатации кондиционера и ухода за ним.

Сохраняйте «Руководство по эксплуатации» в течение всего срока службы прибора.

Товар содержит этикетку энергетической эффективности.



Срок службы изделия: 7 лет

Гарантийный срок: 4 года

Оборудование соответствует требованиям технического регламента «Безопасность машин и оборудования»

## МЕРЫ БЕЗОПАСНОСТИ И ПРЕДОСТОРОЖНОСТИ

Данное устройство предназначено для использования в офисных и жилых помещениях, в ресторанах и т.п.

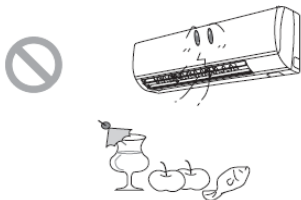

Запрещается использовать кондиционер не по его прямому назначению, например для охлаждения продуктов питания или сушки одежды.

Перед установкой убедитесь, что напряжение и частота тока вашей электросети совпадают с указанными на маркировке изделия. Кроме того, убедитесь в безопасности использования указанной мощности (потребуется профессиональная консультация).

При установке должны быть соблюдены все местные нормативы для электрических подсоединений.

Для установки следует обратиться в авторизованный сервисный центр, специалисты которого проведут все необходимые работы. Неправильно выполненная установка может привести к утечкам воды, поражению электрическим током или возгоранию.



Электрическая розетка, к которой вы подключаете кондиционер, должна иметь заземление, чтобы обеспечить надежное заземление кондиционера. Не подсоединяйте заземляющий кабель к трубе газопровода, водопровода, громоотводу или телефонной линии.



Если вы не планируете использовать кондиционер в течение длительного времени, отключите его от электросети.



Кондиционер следует устанавливать в достаточно крепком месте, которое может выдержать вес блока кондиционера. В противном случае блок кондиционера может упасть, что может привести к серьезным травмам и человеческим жертвам.

Перед эксплуатацией убедитесь, что все кабели, дренажные и другие трубки подсоединены правильно, чтобы исключить утечку воды или хладагента, поражение электрическим током или возгорание.

Для обеспечения правильного отвода воды дренажная трубка должен быть правильно установлен в соответствии с инструкциями. Необходимо предпринять меры для сохранения тепла, чтобы предотвратить образование конденсата. Неправильная установка трубок может привести к утечке воды в помещении.



Запрещается использовать или хранить на расстоянии менее 1 м от кондиционера воспламеняющиеся, взрывоопасные, ядовитые и другие опасные вещества.

В случае возникновения неисправностей в работе кондиционера (например, при появлении запаха гари), следует немедленно отключить кондиционер от электросети.

# РУКОВОДСТВО ПО ЭКСПЛУАТАЦИИ

Правильно выбирайте температурный режим. В режиме охлаждения не устанавливайте температуру более чем на 5 градусов ниже, чем на улице.

Поддерживайте циркуляцию воздуха, чтобы предотвратить нехватку кислорода в помещении.



Избегайте попадания солнечного света или горячего воздуха в комнату. Во время охлаждения используйте занавески или жалюзи для заграживания солнечного света. Не открывайте надолго двери или окна во время работы кондиционера.

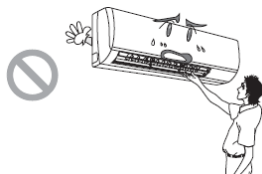

Запрещается вставлять пальцы или какие-либо предметы в выпускные отверстия или воздухозаборную решетку кондиционера.

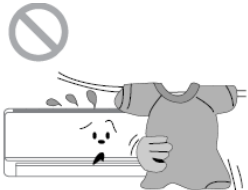

Запрещается каким-либо образом блокировать выпускные отверстия или воздухозаборную решетку кондиционера.

Запрещается подвергать кондиционер воздействию коррозионной среды с высоким содержанием воды или высокой влажностью.

Запрещается подсоединять кабель питания к розетке и отсоединять его от нее, чтобы просто начать или остановить работу кондиционера.

Следует регулярно проверять исправность монтажной рамы кондиционера при длительной эксплуатации.

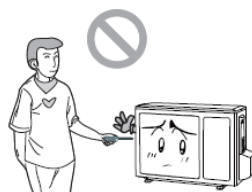

Запрещается каким-либо образом изменять кондиционер. При необходимости ремонта или перемещения кондиционера в другое место обращаться в авторизованные сервисные центры.

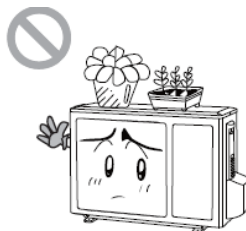

Запрещается вставлять на блоки кондиционера или класть на них какие-либо предметы.



Старайтесь снизить выработку тепла в охлаждаемом помещении. Перенесите источники тепла в другую комнату. При необходимости одновременного использования в одной комнате кондиционера и устройств, работающих по принципу горения, регулярно проветривайте данное помещение. Недостаточная вентиляция может привести к недостатку кислорода и другим опасностям.



Жалюзи, направляющие поток воздуха влево/вправо      Жалюзи, направляющие поток воздуха вверх/вниз

Правильно настройте направление воздушного потока. Настройте направление воздушного потока влево-вправо и вверх-вниз, чтобы достигнуть желаемой температуры в комнате.



Запрещается мыть кондиционер водой или распылять на него воду и другие жидкости. Это может привести к поражению электрическим током.

Не управляйте кондиционером влажными руками.

Запрещается пользоваться кондиционером, если кабель питания поврежден. Обратитесь в авторизованный сервисный центр за его заменой.



Не следует оставаться в течение длительного времени под потоком холодного воздуха, это может привести к простуде и другим заболеваниям.

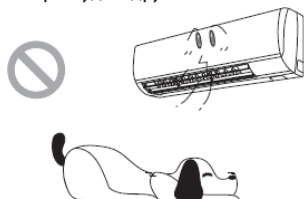

Не направляйте поток холодного или горячего воздуха прямо на животных или растения, т.к. это может негативно повлиять на их здоровье.

В следующих случаях следует немедленно прекратить работу кондиционера, отключить его от электросети и обратиться в сервисный центр:

- во время работы кондиционер издает резкие громкие звуки;
- во время работы кондиционер издает резкие запахи;
- вода стекает в комнату;
- часто срабатывает аварийный выключатель;
- на кондиционер была случайно пролита вода или внутрь кондиционера попали посторонние предметы;
- кабель или вилка питания сильно нагреваются.

Перед проведением чистки кондиционера, а также перед проведением замены фильтра (такая замена должна выполняться техническим специалистом) следует отключить кондиционер от электросети.

Данное устройство не предназначено для использования детьми или людьми, нуждающимися в опеке, без соответствующего наблюдения. Необходимо следить за маленькими детьми, чтобы не допустить игры с устройством.

# РУКОВОДСТВО ПО ЭКСПЛУАТАЦИИ

## НАЗВАНИЕ ДЕТАЛЕЙ И ИХ ФУНКЦИИ

Поскольку для различных моделей функции и внешний вид могут отличаться, здесь приводится только примерная схема для наглядности.

### Внутренний блок

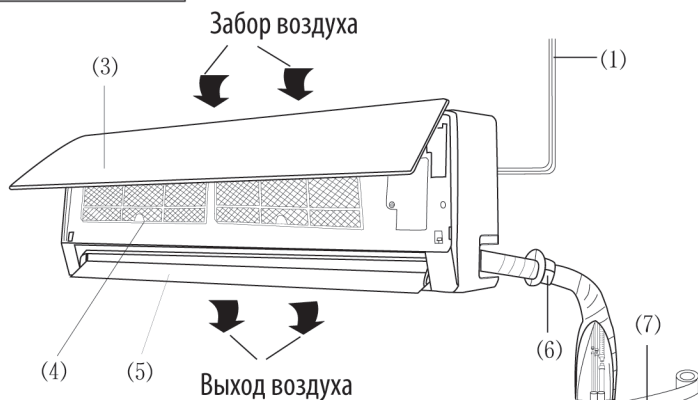

### Индикаторы на панели управления:

☀: Охлаждение

☁: Осушение

🌀: Вентиляция

☀: Обогрев

⏻: Питание

BB: Установленная температура



Пульт ДУ

1. Кабель питания
2. Пульт дистанционного управления
3. Передняя панель
4. Воздушный фильтр
5. Жалюзи
6. Трубка прохода через стену
7. Обмотка
8. Соединительный кабель
9. Дренажная трубка

### Внешний блок

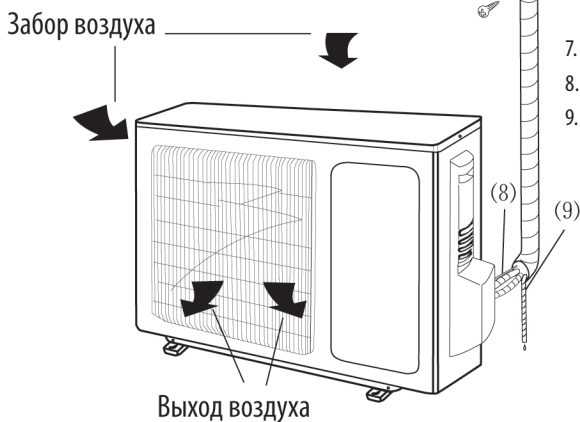

# РУКОВОДСТВО ПО ЭКСПЛУАТАЦИИ

## ТЕХНИЧЕСКИЕ ХАРАКТЕРИСТИКИ

Обозначение	в сборе		GSWH09-DV1A	GSWH12-DV1A	GSWH18-DV1A	
	Параметры	внутренний блок		GSWH09-DV1AI	GSWH12-DV1AI	GSWH18-DV1AI
		наружный блок		GSWH09-DV1AO	GSWH12-DV1AO	GSWH18-DV1AO
Производительность	охлаждение	кВт	2,50 (0,54 - 3,20)	3,50 (0,50 - 3,90)	5,30 (0,90 - 6,20)	
	нагрев		2,80 (0,80 - 3,60)	3,90 (0,87 - 4,40)	5,80 (0,94 - 7,50)	
Источник электропитания			~ (220±10%)В, 50 Гц			
Потребляемая мощность	охлаждение	кВт	0.77	1.08	1.56	
	нагрев		0.77	1.08	1.60	
Номинальный ток	охлаждение	А	3.42	4.79	6.92	
	нагрев		3.44	4.79	7.1	
Коэффициент энергоэффективности EER/COP			3,24/3,61	3,24/3,61	3,4/3,6	
Класс энергоэффективности охлаждения/обогрев			A/A	A/A	A/A	
Воздухопроизводительность			м³/ч	550	600	850
Уровень шума	внутр блок	дБ(А)	40	42	45	
	наружн блок		50	52	56	
Тип хладагента			R410A			
Масса фреона, заправленного в наружном блоке*			кг	1.73	0.95	1.45
Характеристика фреоновой трассы	диаметр труб	жидк.	1/4"	1/4"	1/4"	
		газ	3/8"	3/8"	1/2"	
	длина max	м	15	20	25	
	перепад max		10	10	10	
Дренажный отвод			мм	Ø 16 (наружн. диаметр)		
Диффавтомат**	номин. ток	А	10	10	16	
Сетевая кабель			пхмм²	3x1,5	3x1,5	3x2,5
Межблочные кабели				5x1,5	5x1,5	5x1,5
Габаритные размеры (Ш x В x Г)	внутр блок	мм	794x264x186	845x274x189	945x298x208	
	наружн блок		776x540x320	776x540x320	955x700x396	
Масса	внутр блок	кг	9	10	13	
	наружн блок		31	34	48	

\* \*Количество фреона указано для трассы длиной не более 5м. При увеличении длины трассы необходимо дозаправить кондиционер

в расчете 20 г на 1 м длины жидкостной трубы для моделей производительностью 2,0; 2,6; 3,5; 5,0 кВт и 50г на 1м для модели 6,6 кВт.

\*\* Ток отсечки не менее 7 In (In - номинальный потребляемый ток), ток утечки не более 30мА, характеристика отключения «С»

Допускается последовательная установка автоматического выключателя и УЗО соответствующих номинало

В таблице приведены данные для температурных условий в соответствии с ISO 5151-94:

— режим охлаждения внутри 27 °С (DB)/19 °С (WB), снаружи 35 °С (DB)/24 °С (WB)

— режим нагрева внутри 20 °С (DB)/15 °С (WB), снаружи 7 °С (DB)/6 °С (WB)

# РУКОВОДСТВО ПО ЭКСПЛУАТАЦИИ

## Пульт управления

- Для управления кондиционера применяется беспроводной инфракрасный дистанционный пульт.
- При управлении расстояние между пультом и приемником сигнала на внутреннем блоке должно быть не более 10 м. Между пультом и блоком не должно быть предметов, мешающих прохождению сигнала.
- Пульт управления должен находиться на расстоянии не менее 1 м метра от телевизионной и радио аппаратуры.
- Не роняйте и не ударяйте пульт, а также не храните его на прямом солнечном излучении.















- 1 ON/OFF — Вкл./Выкл
- 2 - — Уменьшение значения температуры/времени
- 3 + — Увеличение значения температуры/времени
- 4 MODE — Режим работы (AUTO/COOL/DRY/FAN/HEAT)
- 5 FAN — Скорость вентилятора
- 6 SWING — Режим качания жалюзи
- 7 I FEEL — Функция I FEEL
- 8 — Функция отсутствия
- 9 SLEEP — Режим «СОН»
- 10 TEMP — Установка индикации температуры
- 11 QUIET — Режим малошумной работы
- 12 CLOCK — Установка времени часов
- 13 T-ON | T-OFF — Включение/выключение кондиционера по таймеру
- 14 TURBO — Супервысокая скорость вентилятора
- 15 LIGHT — Включение подсветки ЖК-дисплея внутреннего блока
- 16 X-FAN — Функция самоочистки

















# РУКОВОДСТВО ПО ЭКСПЛУАТАЦИИ

Поз.	Наименование кнопки	Комментарии
1	ON/OFF (ВКЛ/ВЫКЛ)	Нажмите кнопку ON/OFF для включения или выключения кондиционера. При включении кондиционера на ЖК-дисплее внутреннего блока знак индикации «  » горит зеленым цветом.
2, 3	Кнопки «+» «-»	Нажатием кнопок «+» «-» увеличивается или уменьшается соответственно значение задаваемой температуры воздуха внутри помещения. Если нажать и удерживать одну из кнопок в течение 2 сек., то значение температуры быстро меняется. Значение температуры отображается в градусах Цельсия (°C) или Фаренгейта (°F). Переключение шкалы Цельсия в шкалу Фаренгейта и наоборот осуществляется одновременным нажатием кнопок «-» и «MODE» в режиме OFF. Кнопки служат также для изменения значения времени в режимах CLOCK и TIMER
4	MODE (Режим работы)	Нажатием кнопки выбирается режим работы в следующей последовательности: AUTO (Автоматический), COOL (Охлаждение), DRY (Осушение), Heat (Нагрев), Fan (Вентилятор) На дисплее пульта высвечиваются соответствующие знаки индикации режимов:  — AUTO →  — Heat →  — Cool →  — Fan →  — Dry (В кондиционерах работающих только на холод режим нагрева отсутствует)
5	FAN (Вентилятор)	Нажатием кнопки FAN скорость вентилятора меняется в следующей последовательности: Auto → Низкая → Средняя → Высокая На дисплее высвечивается соответствующая индикация скорости вентилятора: Auto →  — Низкая →  — Средняя →  — Высокая В режиме Auto скорость вентилятора задается автоматически в зависимости от температуры окружающего воздуха.
6	Режим качания и угол поворота жалюзи	Каждым нажатием кнопки угол поворота и режим качания жалюзи меняется в следующей последовательности:  В режимах  угол поворота для каждого направления потока одинаковый в независимости от направления воздушного потока. Режим качания  включает в себя весь угол обдува. Если нажать на кнопку и удерживать в течение 2 сек. жалюзи начнут качаться, затем если кнопку отпустить положение жалюзи зафиксируется в выбранном положении. Также в режиме покачивания нажатием кнопки более 2 сек. фиксируется необходимый угол поворота жалюзи.
7	I FEEL	Нажатием кнопки включается функция I FEEL. При включении данной функции значение заданной температуры окружающего воздуха будет определяться местоположением дистанционного ИК-пульта. Каждые 10 мин. с пульта на внутренний блок посылается сигнал подтверждения. В случае если сигнал не будет получен, кондиционер начинает работать в соответствии с датчиком температуры, установленным во внутреннем блоке.

# РУКОВОДСТВО ПО ЭКСПЛУАТАЦИИ

8	HEALTH 	Функция отсутствует.
9	SLEEP (Сон)	Попеременным нажатием кнопки включается и выключается функция SLEEP (Сон). На дисплее пульта высвечивается знак  . При включенной функции возможна установка режима охлаждения или нагрева. В режимах FAN (Вентилятор) и AUTO функция SLEEP недоступна. Режим SLEEP (Сон) выключается после выключения кондиционера. Подробнее см. раздел 5.
10	TEMP (Температура)	Последовательным нажатием кнопки выбирается режим индикации температуры на ЖК-дисплее внутреннего блока: «  » — заданная темп. → «  » — темп, внутри помещ. → «  » — темп, снаружи помещ.* → отсутствие индикации. * — индикация темп, снаружи присутствует не во всех моделях. В любом из выбранных режимов кнопками «+» и «-» возможно изменение значение ЗАДАННОЙ температуры.
11	QUIET 	Режим тихой работы. Кондиционер работает с низкой скоростью через 10 минут после включения. В режиме FAN и DRY функция не работает.
12	CLOCK (ЧАСЫ)	Нажмите кнопку для установки времени часов, на дисплее начнет мигать знак «  ». На момент мигания знака «  » в течение 5 секунд необходимо начать установку значения времени кнопками «+» и «-». Если нажать и удерживать кнопку более двух минут, то значение времени будет изменяться каждые 0,5 сек. на 1 значение. После установки времени нажмите кнопку CLOCK повторно для подтверждения. Знак индикации перестанет мигать. Знак индикации «  » высвечивается на дисплее после подачи электропитания. В зоне индикации часов высвечивается текущее время либо значение времени таймера в зависимости от установок.
13	TIMER ON TIMER OFF	При нажатии на кнопку TIMER ON устанавливается функция включения кондиционера по таймеру. На дисплее пульта высвечивается время включения кондиционера по таймеру и мигает символ «ON». В этот момент кнопками «+» «-» установить время таймера. Каждое нажатие кнопкой «+» или «-» увеличивает и уменьшает значение времени таймера на 1 мин. Если нажать и удерживать одну из кнопок «+» или «-», то значение времени будет быстро меняться. После установки времени таймера для подтверждения необходимо нажать кнопку TIMER ON. Для отмены режима еще раз нажмите кнопку TIMER ON. При нажатии на кнопку TIMER OFF устанавливается функция выключения кондиционера по таймеру. Порядок установки аналогичен установке TIMER ON.
14	TURBO	Нажатием кнопки включается режим TURBO. При этом в режиме COOL или HEAT вентилятор начинает вращаться с повышенной скоростью относительно имеющихся режимов скоростей. На дисплее высвечивается знак «  ». При изменении режима скорости вентилятора режим TURBO автоматически выключается.
15	LIGHT (Подсветка)	При нажатии кнопки включается подсветка панели внутреннего блока. При повторном нажатии подсветка выключается.
16	X-FAN (Самоочистка)	Нажатием кнопки X-FAN в режимах COOL (Охлаждение) или DRY (Осушение) включается или выключается функция самоочистки, при этом на дисплее высвечивается знак «  ». При повторном нажатии кнопки функция выключается и знак «  » гаснет. В режимах AUTO, FAN и HEAT функция не включается.

## ПОРЯДОК РАБОТЫ КОНДИЦИОНЕРА В РАЗЛИЧНЫХ РЕЖИМАХ

- В режиме охлаждения или нагрева кондиционер поддерживает заданную температуру с точностью  $\pm 1^\circ\text{C}$ .
- Если заданная температура в режиме охлаждения выше температуры окружающего воздуха более чем на  $1^\circ\text{C}$  — кондиционер не включится.
- Если заданная температура в режиме нагрева ниже температуры окружающего воздуха более чем на  $1^\circ\text{C}$  — кондиционер не включится.
- В режиме AUTO температура не регулируется вручную, кондиционер автоматически поддерживает комфортную температуру  $23 \pm 2^\circ\text{C}$ . Если температура плюс  $20^\circ\text{C}$  кондиционер автоматически начнет работу в режиме нагрева. При температуре плюс  $26^\circ\text{C}$  кондиционер включится в режим охлаждения.
- В режиме осушения (DRY) кондиционер поддерживает заданную температуру с точностью  $\pm 2^\circ\text{C}$ . Если при включении кондиционера температура в помещении выше заданной более чем на  $2^\circ\text{C}$ , то кондиционер будет работать в режиме охлаждения.
- При достижении температуры ниже заданной более чем на  $2^\circ\text{C}$  компрессор и вентилятор наружного блока прекращают работу, вентилятор внутреннего блока вращается с низкой скоростью.
- Функция SLEEP (COH)
- Функция «SLEEP» («COH») включается для отдыха или сна.
- Функция имеет три режима Sleep 1 (1), Sleep 2 (2) и Sleep 3 (3).
- Функция Порядок работы кондиционера при включенной функции Sleep 1 в режиме охлаждения или осушения:
- Заданная температура автоматически увеличивается на  $1^\circ\text{C}$  после первого часа работы, и на  $2^\circ\text{C}$  после двух часов работы. В течение последующего времени работы заданная температура не изменяется.
- Порядок работы кондиционера при включенной функции Sleep 2 в режиме охлаждения:
- Если температура воздуха находится в диапазоне  $16-23^\circ\text{C}$ , то после первого часа работы заданная температура автоматически увеличивается на  $1^\circ\text{C}$ . В течение последующих часов на  $3^\circ\text{C}$ . После 7 часов работы заданная температура снижается на  $1^\circ\text{C}$  и не изменяется в течение последующего времени.
- Если температура воздуха находится в диапазоне  $24-27^\circ\text{C}$ , то после первого часа работы заданная температура автоматически увеличивается на  $1^\circ\text{C}$ . На  $2^\circ\text{C}$  после двух часов работы. После 7 часов работы заданная температура снижается на  $1^\circ\text{C}$  и не изменяется в течение последующего времени.
- Если температура воздуха находится в диапазоне  $28-29^\circ\text{C}$ , то после первого часа работы заданная температура автоматически увеличивается на  $1^\circ\text{C}$ . После 7 часов работы заданная температура снижается на  $1^\circ\text{C}$  и не изменяется в течение последующего времени.
- Если температура воздуха  $30^\circ\text{C}$ , то после 7 часов работы заданная температура уменьшится на  $1^\circ\text{C}$  и не изменяется в течение последующего времени.
- В режиме Sleep 3 заданная температура устанавливается вручную для каждого часа.
- Порядок программирования режима Sleep 3:
- Нажмите и удерживайте кнопку TURBO до тех пор, пока на дисплее высветиться надпись «1 hour» (1-й час).
- Кнопками «-» «+» задайте значение температуры для первого часа работы.
- Нажмите кнопку TURBO для подтверждения
- После подтверждения на дисплее высветиться надпись «2 hour» (2-й час). Кнопками «-» «+» задайте значение температуры для второго часа работы.
- Установите, таким образом, заданную температуру для последующих часов с 3-го по 8-ой.
- В режиме настроек, если в течение 10 сек не начата установка температуры, пульт автоматически возвращается в рабочий режим.
- Для того чтобы выйти из данного режима необходимо нажать кнопки ON/OFF, MODE или SLEEP.

## ДОПОЛНИТЕЛЬНЫЕ ФУНКЦИИ

- Функция X-FAN (Самоочистка)
- Функция X-FAN (самоочистка) необходима для удаления влаги с поверхности испарителя и внутренних полостей блока. Удаление влаги предотвращает появление и рост бактерий внутри блока.
- При включенной функции самоочистки после выключения кнопкой ON/OFF из режима COOL или DRY вентилятор внутреннего блока вращается на низкой скорости в течение 10 мин. Работу вентилятора в режиме «X-FAN» можно принудительно остановить нажатием кнопки X-FAN.
- Если функция отключена, то после выключения кнопкой ON/OFF из режима COOL или DRY вентилятор внутреннего блока работать не будет.
- Режим работы кондиционера AUTO
- В режиме AUTO кондиционер в зависимости от температуры воздуха в помещении автоматически начинает работать в режиме охлаждения или нагрева, создавая комфортные условия для пользователя
- Режим TURBO
- В режиме TURBO вентилятор внутреннего блока вращается на сверхвысокой скорости в режиме нагрева или охлаждения, создавая интенсивный воздушный
- поток, в результате температура в помещении быстро выходит на заданное значение.
- Блокировка кнопок пульта
- Если пульт управления находится в состоянии ВКЛ., то при одновременном нажатии кнопок «+» и «-» блокируются все кнопки пульта управления. На дисплее высвечивается знак «». Для снятия блокировки необходимо кнопки «+» и «-» нажать повторно.
- Функция автоматического оттаивания внутреннего блока
- В случае, если температура внутри и снаружи помещения низкая, теплообменник внутреннего блока начинает обмерзать. При температуре на теплообменнике 0 °C автоматически включается функция автоматического оттаивания. Компрессор и вентиляторы внутреннего и наружного блока останавливаются. На панели внутреннего блока мигает индикатор.

- Функция энергосбережения Energy-Saving.
- При одновременном нажатии кнопок TEMP и CLOCK включается функция энергосбережения Energy-Saving. На дисплее пульта загорается индикация «SE».
- Функция «8 °C».
- Функция «8 °C» включается при одновременном нажатии кнопок TEMP и CLOCK в режиме нагрева. На дисплее загорается индикация «».
- Функция «8 °C» предполагает автоматическое включение кондиционера в режиме нагрева в случае понижения температуры в помещении до 8 °C.

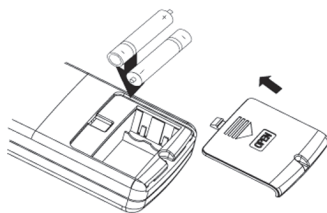
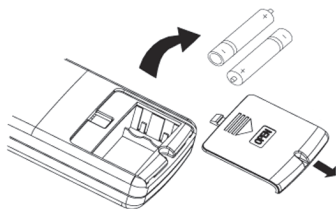

## ОБЩИЕ ЗАМЕЧАНИЯ ПО ЭКСПЛУАТАЦИИ КОНДИЦИОНЕРА

### БАЗОВЫЕ ПРИНЦИПЫ ФУНКЦИИ ОХЛАЖДЕНИЯ

Кондиционер поглощает тепло в комнате и передает его на внешний блок для выброса в окружающую среду, таким образом, происходит снижение температуры в комнате. Охлаждающая способность кондиционера зависит от температуры на улице.

### ЗАЩИТА ОТ ЗАМЕРЗАНИЯ В РЕЖИМЕ ОХЛАЖДЕНИЯ

Если кондиционер работает в режиме охлаждения при низкой температуре на улице, то теплообменник внешнего блока начинает замерзать, на нём может образоваться иней. Когда температура теплообменника опустится ниже нуля градусов, микрокомпьютер внутреннего блока остановит работу компрессора для защиты кондиционера от замерзания.

### БАЗОВЫЕ ПРИНЦИПЫ ФУНКЦИИ ОБОГРЕВА

Кондиционер поглощает тепло воздуха на улице и передаёт его внутрь помещения, нагревая комнатный воздух. Возможности обогрева, основанные на принципе теплового насоса, прямо зависят от температуры воздуха на улице.

Системе требуется немного времени, чтобы повысить температуру внутри комнаты.

Если наружная температура очень низкая, рекомендуется использовать кондиционер совместно с другими обогревателями, но при этом помещение должно быть вентилируемым в целях безопасности и предотвращения несчастных случаев.

### РАЗМОРАЖИВАНИЕ В РЕЖИМЕ ОБОГРЕВА

Когда температура на улице очень низкая, а влажность высокая, теплообменник внешнего блока будет замерзать, что повлечёт падение эффективности процедуры обогрева. В этом случае будет задействована функция автоматического размораживания. Процесс обогрева будет приостановлен на 8-10 минут для размораживания устройства.

Вентиляторы внешнего и внутреннего блоков будут выключены.

Во время размораживания внешний блок может выделять пар. Это вызвано процессом быстрого раз-

мораживания и не является поломкой.

После окончания процесса размораживания процесс обогрева будет продолжен.

### ЗАЩИТА ОТ ПОДАЧИ ХОЛОДНОГО ВОЗДУХА

В режиме обогрева вентилятор внутреннего блока не начинает работу до тех пор, пока температура внутреннего теплообменника не достигнет нужной температуры (обычно на это требуется около 2 минут), чтобы предотвратить подачу потока охлаждённого воздуха в помещение. Такая задержка для нагрева теплообменника происходит:

- в начале работы в режиме нагрева;
- после окончания процедуры размораживания;
- при низкой уличной температуре.

### СЛАБЫЙ ОБДУВ

В некоторых случаях внутренний блок может временно переходить в режим слабого обдува, при этом жалюзи, направляющие поток воздуха, повернутся в определенное положение:

- в режиме обогрева, когда кондиционер включен, но компрессор еще не начал работу;
- в режиме обогрева, когда температура в помещении достигла установленного уровня, и компрессор прекратил работу примерно на 1 минуту.

### ТЕМПЕРАТУРНЫЙ ДИАПАЗОН ЭКСПЛУАТАЦИИ

	В помещении	На улице
Работа в режиме охлаждения	от +16°C до +30°C	от -15°C до +43°C
Работа в режиме обогрева	от +16°C до +30°C	от -7°C до +24°C

Относительная влажность воздуха в кондиционируемом помещении должна быть не более 80%. При влажности воздуха более 50% рекомендуется выбирать высокую скорость вращения вентилятора кондиционера.

Содержание в атмосфере коррозионно-активных агентов в месте установки наружного блока для типа атмосферы I по ГОСТ 15150-69.

## ЧИСТКА И УХОД

### ВНИМАНИЕ:

- Перед выполнением процедур по чистке и уходу кондиционер должен быть выключен, а кабель питания – отключен от розетки.
- Запрещается разбрызгивать воду на кондиционер, в противном случае возможно поражение электрическим током.
- Запрещается применять летучие жидкости (например, растворители, бензин или спирт) для чистки поверхности кондиционера.
- Для чистки поверхности кондиционера используйте слегка влажную ткань. Допустимо применение мягких моющих средств.

### ЧИСТКА ПЕРЕДНЕЙ ПАНЕЛИ

Чтобы очистить переднюю панель, смочите ткань в воде температурой не выше 45°C, хорошо отожмите, а затем протрите ей загрязненные участки.

### ВНИМАНИЕ:

Запрещается погружать переднюю панель в воду, т.к. в ней установлены электронные компоненты и электрические схемы.

### ЧИСТКА ВОЗДУШНЫХ ФИЛЬТРОВ

Рекомендуется проводить чистку воздушных фильтров каждые три месяца. Если вокруг кондиционера очень пыльно, чистку следует проводить чаще.

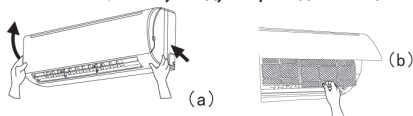

1. Откройте переднюю панель и снимите один воздушный фильтр, потянув его вниз, а затем другой.

### ВНИМАНИЕ:

Во время снятия воздушных фильтров будьте осторожны, не касайтесь острых краев внутреннего блока, чтобы не порезаться.

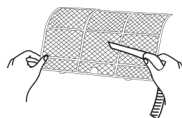

2. Чтобы отчистить фильтры от пыли и грязи, используйте пылесос. Вы также можете промыть фильтры теплой водой (температурой не выше 45°C) с применением нейтрального моющего средства. Затем высушите фильтры в тени.

### ВНИМАНИЕ:

Запрещается мыть фильтры горячей водой (температурой выше 45°C), т.к. это может привести к их деформации и обесцвечиванию.

Запрещается сушить фильтры на огне, т.к. они могут подгореть или деформироваться.

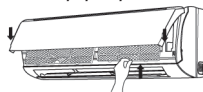

3. Установите фильтры обратно, как показано на рисунке. Затем закройте переднюю панель и прижмите ее до щелчка.

## УСТРАНЕНИЕ НЕИСПРАВНОСТЕЙ

При возникновении неисправности попробуйте устранить ее самостоятельно, воспользовавшись рекомендациями, приведенными в таблице ниже. Если неисправность не устраняется, не пытайтесь самостоятельно отремонтировать устройство, обратитесь в авторизованный сервисный центр.

Неисправность	Способ устранения
После перезапуска кондиционера он не начинает сразу работать.	После выключения кондиционера, вы не сможете включить его в течение 3 минут. Это сделано специально в целях его защиты.
В начале работы кондиционера из воздуховыпускных отверстий исходит необычный запах.	Сам кондиционер не должен издавать никаких запахов. Появление запахов связано с окружающей средой. Чтобы избавиться от неприятных запахов, проведите чистку воздушных фильтров. Если запахи остались, обратитесь в сервисный центр производителя, чтобы провести чистку кондиционера.
Во время работы кондиционера слышно, как течет вода.	В начале работы кондиционера, при запуске или остановке работы компрессора, а также при выключении кондиционера, могут быть слышны гул, бульканье и журчание, что не является неисправностью. Этот звук издает поток хладагента.
В режиме охлаждения иногда из воздуховыпускных отверстий исходит водяной пар.	Данное явление наблюдается, когда в комнате высокая температура и высокая влажность, и вызвано тем, что температура резко понижается. Через некоторое время, когда температура и влажность понизятся, водяной пар прекратит выделяться.
Во время запуска и остановки кондиционера слышны скрипы.	Эти звуки вызваны тем, что пластик деформировался из-за изменений температуры.
Кондиционер не работает.	Убедитесь, что кабель питания подключен к розетке и контакт плотный. Убедитесь, что розетка исправна. Убедитесь, что не сработал аварийный выключатель. Возможно, кондиционер выключился в соответствии с установками таймера выключения.
Низкая эффективность охлаждения или обогрева.	Убедитесь, что температура установлена правильно. Убедитесь, что воздухозаборная решетка и воздуховыпускные отверстия ничем не заблокированы. Убедитесь, что фильтры не засорились. При необходимости проведите их чистку. Убедитесь, что двери закрыты, а окна закрыты и занавешены. Возможно, выбрана низкая скорость работы вентилятора. Измените режим работы вентилятора. Возможно, в комнате находятся источники тепла. Не используйте нагревательные приборы в комнате, когда кондиционер работает в режиме охлаждения.

# РУКОВОДСТВО ПО ЭКСПЛУАТАЦИИ

Пульт ДУ не работает.	Возможно, возник электростатический разряд и кондиционер перестал реагировать на команды. В таком случае отключите его от электросети, а через некоторое время подключите снова. Убедитесь, что вы находитесь не слишком далеко от кондиционера и что другие предметы не препятствуют прохождению сигнала. Убедитесь, что при установке батареек соблюдена полярность. Если батарейки разрядились, установите вместо них новые. Если это не помогло, возможно, пульт ДУ вышел из строя, обратитесь в сервисный центр.
Утечка воды в комнате.	Очень высокая влажность в комнате. Дренажная трубка плохо подсоединена к внутреннему блоку, в результате вытекает конденсированная влага.
Утечка воды из внешнего блока.	Когда кондиционер работает в режиме охлаждения, на трубках может образовываться конденсат. Во время автоматического размораживания лед тает и образовавшаяся вода вытекает. Когда кондиционер работает в режиме обогрева, вода, собирающаяся на теплообменнике, стекает.
Внутренний блок шумит.	Слышен звук от работы вентилятора или при включении/выключении реле компрессора. Когда кондиционер переходит в режим автоматического размораживания, либо выходит из него, слышен шум потока хладагента, который течет в обратном направлении.
Внутренний блок не подает воздух в помещение.	В режиме обогрева, когда температура теплообменника внутреннего блока очень низкая, кондиционер не подает воду в комнату в течение примерно 2 минут, чтобы в помещение не проник холодный воздух. В режиме обогрева, когда температура на улице низкая, а влажность высокая, то на теплообменнике намерзает лед. Тогда включается режим автоматического размораживания, и кондиционер перестает подавать воздух в комнату в течение 3-12 минут. Во время размораживания из кондиционера может течь вода или исходить пар. В режиме осушения иногда вентилятор внутреннего блока останавливает работу, чтобы конденсированная влага не возвращалась в помещение обратно, а температура не поднималась.
На воздуховыпускных отверстиях образуется влага.	Когда кондиционер в течение длительного времени работает в условиях высокой влажности, влага конденсируется на воздуховыпускной решетке и затем стекает вниз.

*В следующих случаях следует немедленно прекратить работу кондиционера, отключить его от электросети и обратиться в сервисный центр:*

- во время работы кондиционер издает резкие громкие звуки;
- во время работы кондиционер издает резкие запахи;

- вода стекает в комнату;
- часто срабатывает аварийный выключатель;
- на кондиционер была случайно пролита вода или внутрь кондиционера попали посторонние предметы;
- кабель или вилка питания сильно нагреваются.



## ПРАВИЛА ГАРАНТИЙНОГО ОБСЛУЖИВАНИЯ

Срок гарантии на установки для кондиционирования воздуха составляет 4 года со дня продажи. Длительность гарантийного периода не зависит от того факта, что оборудование может не использоваться.

1. Гарантийный ремонт бытовых кондиционеров GoldStar осуществляется при соблюдении следующих правил:
  - Монтаж, техническое обслуживание, ремонт или любые другие работы с оборудованием, выполняются авторизованным дилером GoldStar;
  - Потребителем соблюдаются все требования, изложенные в «Руководстве по эксплуатации» и своевременно осуществляется регламентное сервисное обслуживание (в гарантийном талоне ставится соответствующая отметка).
2. Ответственность за выполнение монтажных работ несет специализированная организация, производящая установку. Фирма-производитель не несет ответственность за неправильно установленное оборудование или за оборудование, вышедшее из строя вследствие неправильной установки.

Центральный авторизованный сервисный центр:  
ООО «ВипСервис», г. Москва, пос. Мосрентген, Институтский пр., д.2

Компания производитель оставляет за собой право, без предварительного уведомления, вносить изменения в список авторизованных сервисных центров, включая изменения адресов и телефонов существующих. Адрес ближайшего ЦС вы можете узнать по телефону горячей линии 8-800-200-46-53 или на сайте <http://www.goldstar-climate.ru/>, а так же отправив запрос e-mail: [service@deltael.ru](mailto:service@deltael.ru)

Производитель:

GOLDSTAR ELECTRONICS COMPANY LIMITED

6/F, ING Tower, 308 Des Voeux Road Central, Hong Kong

Сделано в КНР

## БЕЗОПАСНАЯ УТИЛИЗАЦИЯ



Ваше устройство спроектировано и изготовлено из высококачественных материалов и компонентов, которые можно утилизировать и использовать повторно.

Если товар имеет символ с зачеркнутым мусорным ящиком на колесах, это означает, что товар соответствует Европейской директиве 2002/96/ЕС.

Ознакомьтесь с местной системой раздельного сбора электрических и электронных товаров. Соблюдайте местные правила.

Утилизируйте старые устройства отдельно от бытовых отходов. Правильная утилизация вашего товара позволит предотвратить возможные отрицательные последствия для окружающей среды и человеческого здоровья.

Компания-производитель оставляет за собой право вносить изменения в конструкцию, дизайн и комплектацию товара без предварительного уведомления, если данные изменения направлены на улучшение его эксплуатационных характеристик.

