



Кондиционеры сплит-системы
серии «Aero Inverter» R32

РУКОВОДСТВО ПОЛЬЗОВАТЕЛЯ

МОДЕЛИ

CS-21V3G-B170 AY8B
CS-25V3G-B170 AY8B
CS-35V3G-1C170 AY8A
CS-51V3G-1B170 AE5A
CS-61V3G-1D170 AE5

Пожалуйста, перед началом работы
внимательно изучите данное руководство



Оборудование соответствует требованиям технического регламента
ТР ТС 004/2001
ТР ТС 020/2011

Установленный срок службы оборудования – 7 лет

Производитель — Guangdong Chigo Technology Co.,ltd.
(Китай) Chigo Industrial Park,Lishui,Nanhai,Foshan,
Guangdong, China

Дата изготовления нанесена на шильдиках оборудования.

Необходимо наличие гарантийного талона.

СОДЕРЖАНИЕ

1. Назначение кондиционера	3
2. Меры безопасности	4
3. Устройство и составные части	6
4. Управление кондиционером	7
5. Техническое обслуживание	12
6. Условия эксплуатации	14
7. Требования при эксплуатации	15
8. Уход и техническое обслуживание	17
9. Сбои в работе, причины и способы устранения	19
10. Транспортировка и хранение	20
11. Сведения об утилизации	20
12. Гарантия и сервис.....	21

1. НАЗНАЧЕНИЕ КОНДИЦИОНЕРА

Кондиционер бытовой типа сплит-система DC-инверторного типа предназначен для создания оптимальной температуры воздуха при обеспечении санитарно гигиенических норм в жилых, общественных и административно-бытовых помещениях.

Кондиционер осуществляет охлаждение, осушение, нагрев (исключение модели работающие только на охлаждение), вентиляцию и очистку воздуха от пыли.

2. МЕРЫ БЕЗОПАСНОСТИ

Штепсель питания должен быть плотно вставлен в розетку. Несоблюдение данного требования может привести к поражению электрическим током, перегреву и возникновению пожара.



Во время работы не вынимайте штепсель питания из розетки. Несоблюдение данного требования может привести к поражению электрическим током или возникновению пожара.

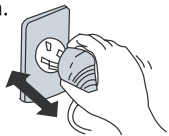

Никогда не наращивайте кабель питания. Это может привести к перегреву и явиться причиной пожара.

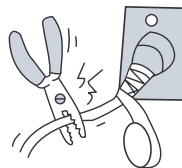

Не применяйте удлинители силовых линий и не используйте розетку для одновременного питания другой электрической аппаратуры. Это может привести к поражению электрическим током и возникновению пожара.

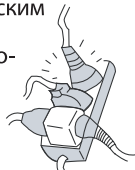

Не эксплуатируйте кондиционер мокрыми руками. Это может привести к поражению электрическим током.

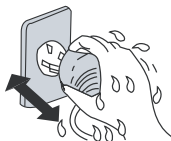

Не вставляйте руки, палки и т.п. в воздухозаборное и воздуховыпускное отверстия. Это может быть опасно.



Не направляйте холодный воздушный поток на людей в течение длительного периода времени. Это может привести к ухудшению физического состояния и проблемам со здоровьем.



При появлении признаков горения или дыма, пожалуйста, отключите электропитание и свяжитесь с центром обслуживания компании CHIGO.



Не пытайтесь самостоятельно чинить воздушный кондиционер. Это может привести к еще большим неисправностям.

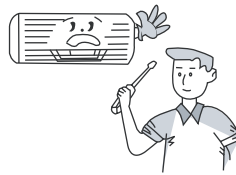

МЕРЫ БЕЗОПАСНОСТИ

Не используйте вместо предусмотренного предохранителя «Жучки» и прочие подобные устройства. Это может привести к поломкам или пожару.

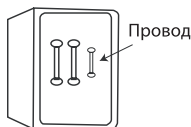

Обязательно вынимайте штепсель из розетки питания в случае длительного простоя кондиционера воздуха.

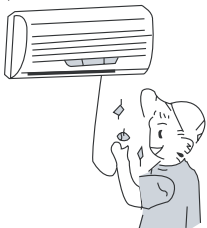

При проведении и чистки необходимо прекратить работу кондиционера и отключить подачу питания. В противном случае возможно поражение электрическим током.

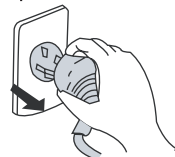

Не вытаскивайте штепсель питания из розетки, держа за кабель питания. Это может привести к пожару и поражению электрическим током.



Не размещайте нагревательные приборы рядом с кондиционером воздуха. Поток воздуха от кондиционера может привести к недостаточной производительности нагревательного прибора.

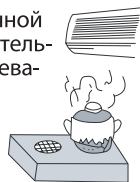

Не допускайте размещения рядом блоками горючих смесей и распылителей. Существует опасность воспламенения.

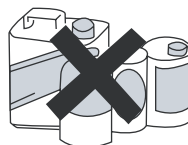

Убедитесь в том, что стойка для установки блока достаточно прочна. В противном случае возможно падение блока, сопровождающееся нанесением травм и т.п.

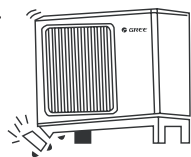

Не облакачи вайтесь и не становитесь на верхнюю часть наружного блока. Падение наружного блока может быть опасным.

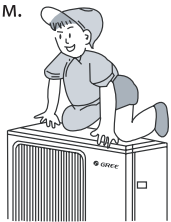

Не загромождайте воздухозаборное и воздуховыпускное отверстия наружного и внутреннего блоков. Это может вызвать падение мощности кондиционера и привести к нарушению его работы.



3. УСТРОЙСТВО И СОСТАВНЫЕ ЧАСТИ

Внутренний блок

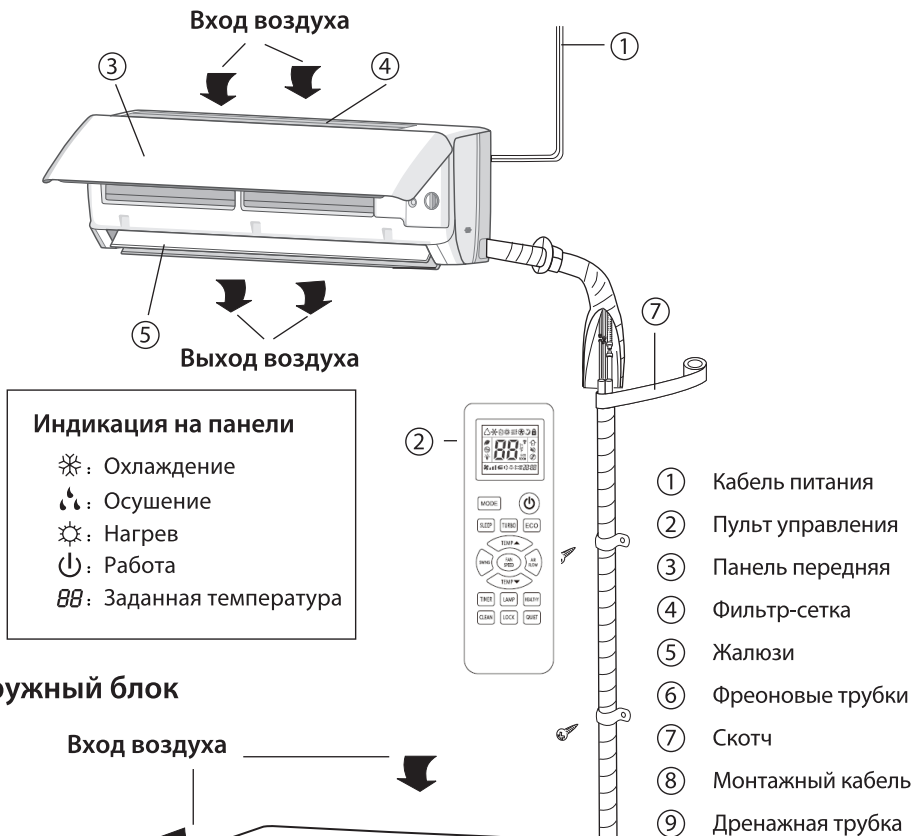

Наружный блок

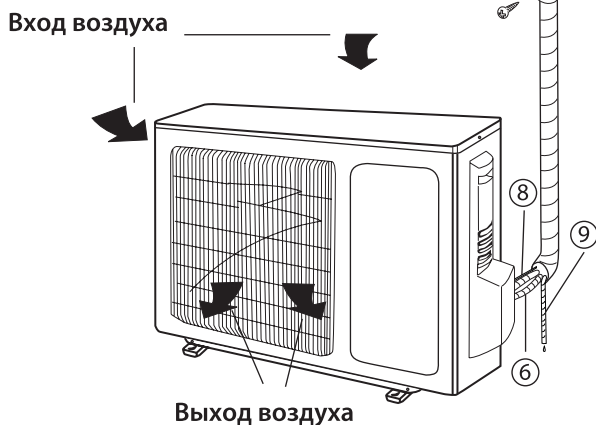



4. УПРАВЛЕНИЕ КОНДИЦИОНЕРОМ

4.1 ПУЛЬТ УПРАВЛЕНИЯ КОНДИЦИОНЕРОМ

Для управления кондиционером используется инфракрасный пульт управления.

ПРИМЕЧАНИЯ:

- Данный пульт является универсальным для нескольких серий кондиционеров SHIGO, которые кнопки могут быть неактивны, если Ваш кондиционер не имеет соответствующей функции.
 - После включения электропитания кондиционер издаст звуковой сигнал и на панели внутреннего блока загорится индикатор питания . После этого можно будет настроить работу кондиционера с помощью беспроводного пульта.
 - При нажатии кнопки на пульте, на дисплее пульта мигнет индикатор передачи сигнала , а кондиционер издаст звуковой сигнал, что означает, что команда от пульта была передана кондиционеру.
 - При управлении расстояние между пультом и внутренним блоком должно быть не более 8 м. В момент передачи сигнала между пультом и блоком не должно быть предметов, мешающих прохождению сигнала.
- Пульт управления должен находиться на расстоянии не менее 1 м от телевизионной и радиоаппаратуры. Не роняйте и не ударяйте пульт, а также не оставляйте его под прямыми солнечными лучами.

РАБОТА И ИНДИКАЦИЯ ПДУ

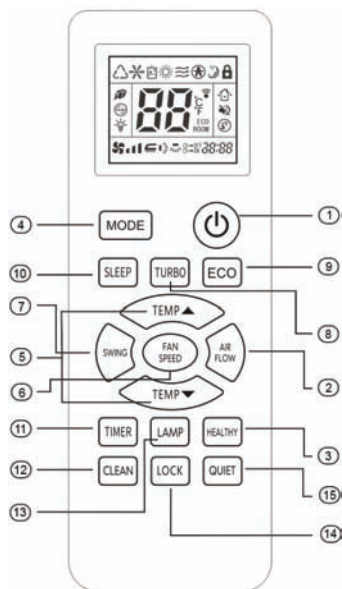







- ① Кнопка ON/OFF (ВКЛ/ВЫКЛ). После нажатия на эту кнопку кондиционер начинает работу и при ее повторном нажатии прекращает работу.
- ② Кнопка AIR FLOW. Кнопка используется для выбора направления потока воздуха влево/вправо, при каждом нажатии заслонка будет качаться или фиксироваться (работает только с трехмерной моделью потока воздуха).
- ③ Кнопка HEALTHY. Кнопка используется для включения и выключения функций здоровья.
- ④ Кнопка MODE (РЕЖИМ). Кнопка при каждом нажатии изменяет режим работы: авто, охлаждение, сушка, нагрев, вентилятор. **ПРИМЕЧАНИЕ:** Режим HEAT (нагрев) осуществляется только в моделях с функцией Охлаждения и Обогрева.
- ⑤ Кнопки 659D E/TEMPF. Кнопки устанавливают температуру в помещении.
- ⑥ Кнопка FAN SPEED. Кнопка устанавливает скорость воздуха.
- ⑦ Кнопка SWING. Нажав эту кнопку горизонтальные жалюзи будут вращаться автоматически. Зафиксируйте нужное Вам положение нажав кнопку еще раз.
- ⑧ Кнопка TURBO (Ускорено). При нажатии скорость кондиционера будет переходить в максимум. Эта функция доступна только в режимах COOL (охлаждение) и HEAT(нагрев).
- ⑨ Кнопка ECO. Кнопка используется для включения/выключения функции работы ECO (энергосбережения).
- ⑩ Кнопка SLEEP. Используется для перехода в режим сна.
- ⑪ Кнопка TIMER. Используется для включения или выключения времени работы кондиционера в режиме таймера.
- ⑫ Кнопка CLEAN. При нажатии включается режим ОЧИСТКИ, когда устройство и пульт дистанционного управления выключены.
- ⑬ Кнопка LAMP. При нажатии отключается индикация на устройстве.
- ⑭ Кнопка LOCK. При нажатии блокирует или разблокирует клавиатуру на пульте.
- ⑮ Кнопка QUIET. При нажатии кондиционер входит в режим молчания.

Примечание: На рисунке указаны и описаны все функции данного ПДУ и кондиционера. В устройствах, оснащенных не всеми режимами и функциями, недоступные режимы включаться не будут.

В режиме Турбо изменения температур происходит быстрее и амплитуда регулировки выше и если Вы чувствуете, что температура комнаты слишком прохладная или слишком жаркая, отмените режим Турбо.

ИСПОЛЬЗОВАНИЕ ПДУ И УПРАВЛЕНИЕ РЕЖИМАМИ СПЛИТ-СИСТЕМЫ

- Удостоверьтесь, в том, что кондиционер подключен _ к электросети. Направьте ПДУ на внутренний блок, затем нажмите кнопку ON/OFF. Нажмите кнопку MODE и выберите один из режимов AUTO, COOL, HEAT или FAN.
- С помощью кнопок SET TEMPERATURE выставьте желаемую температуру в пределах 16°C - 32°C (автоматически кондиционер выставляет температуру 25°C. В режимах AUTO и DRY температура не задается.)
- С помощью кнопки FAN SPEED установите скорость вращения вентилятора Low - на дисплее появится значок , Med - , Hi - , или Auto - значок  будет мигать. В режиме DRY температура регулироваться не будет, скорость вращения станет минимальной.
- Нажмите кнопку SWING для выбора желаемого направления воздушного потока (вверх или вниз) из следующих вариантов: Natural flow на дисплее ПДУ загорится индикатор , swing -  индикатор мигает, fixed wind, на дисплее загорится . В режиме DRY, направление потока воздуха не регулируется.

РЕЖИМ ТУРБО

В режиме охлаждения или нагрева нажмите на ПДУ кнопку TURBO.
Повторное нажатие на кнопку TURBO отключит данный режим.

Примечание: во время включения режима TURBO скорость потока воздуха не регулируется.

УПРАВЛЕНИЕ ВЛЕВО/ВПРАВО ПОТОКОМ ВОЗДУХА

МЕТОД ПЕРВЫЙ: РУЧНАЯ РЕГУЛИРОВКА

Регулировка осуществляется изменением положения вращающихся ребер кондиционера вправо/влево.

Предупреждение: при настройке потока воздуха с помощью ручной регулировки, в целях безопасности кондиционер следует выключать.



МЕТОД ВТОРОЙ: горизонтальная и вертикальная регулировка потока воздуха (у моделей оснащенным функцией 3D изменением потока воздуха)

Регулировка осуществляется при помощи ПДУ с помощью кнопки AIR FLOW.

ТАЙМЕР

Установка времени отключения.

Установите время, когда кондиционер автоматически выключится.

- ① Во время работы кондиционера нажмите кнопку TIMER и введите время отключения.
- ② Нажимая кнопку TIMER установите время отключения устройства.
Таймер может устанавливаться в пределах 1-24 часов, каждое нажатие увеличивает время на час до 24 часов. Следующее, после 24 часов нажатие отмена установки таймера, после счетчик часов сбрасывается на 1.
- ③ После установки времени отключения начинается почасовой обратный отсчет, на дисплее ПДУ высвечивается время, по истечении которого кондиционер будет отключен.

Установка времени включения.

Установите время, когда кондиционер автоматически включится.

- ① Когда кондиционер выключен (находится в режиме standby) нажмите кнопку TIMER. Включится режим установки времени включения кондиционера по таймеру.
- ② Нажимая кнопку TIMER установите время отключения устройства.
Таймер может устанавливаться в пределах 1-24 часов, каждое нажатие увеличивает время на 1 час до 24 часов. Следующее, после 24 часов нажатие — отмена установки таймера, после счетчик часов сбрасывается на 1.
- ③ После установки времени включения начинается почасовой обратный отсчет, на дисплее ПДУ высвечивается время, по истечении которого кондиционер будет включен.
Чтобы отключить ранее установленный таймер, нажмите кнопку TIMER повторно.

РЕЖИМ SNA

Используйте данную функцию для снижения шума, который возникает при работе кондиционера, когда вы идете спать или когда обычные режимы менее подходят.

Нажмите на кнопку SLEEP включится экономичный режим. При включенных режимах охлаждения, нагрева или автоматическом режиме установленная температура будет изменяться постепенно.

При включении данного режима из режима охлаждения температура постепенно повысится на 2 °С.

При включении данного режима из режима нагрева температура постепенно понизится на 5 °С.

По прошествии двух часов скорость вращения вентилятора снизится. Данная функция поддерживает комфортную температуру и экономит больше энергии.

ЗАМЕНА ЭЛЕМЕНТОВ ПИТАНИЯ

- ① Сдвиньте крышку отсека элементов питания. Извлеките использованные элементы питания и соблюдая полярность вставьте новые.
- ② Нажмите кнопку RST (СБРОС), расположенную в отсеке. Во избежание нарушений работы пульта ДУ не вставляйте в него старые, использованные ранее элементы питания или элементы питания разных типов.

Если кондиционер не эксплуатируется в течение длительного времени, извлеките батарейки из пульта ДУ. Иначе электролит может потечь и повредить пульт.

При нормальной эксплуатации кондиционера средний срок службы элементов питания составляет полгода.

Заменяйте элементы питания, если прием команды не подтверждается звуковым сигналом, или на дисплее тускло отображается информация.

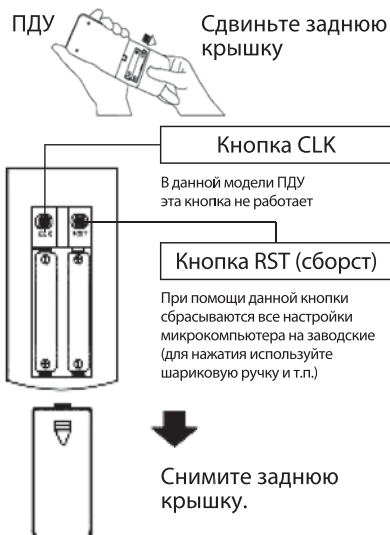

ОСОБЕННОСТИ ПРОЦЕССА ОБОГРЕВА

- Устройство поглощая тепло и передают его от наружного блока на внутренний согревая таким образом помещение. Нагревающиеся способности данного принципа обогрева пропорциональна увеличению/уменьшению температуры снаружи.
- Чтобы поднять температуру помещения для такой системы необходимо довольно мало времени.
- Когда наружная воздушная температура очень низка, система может использоваться совместно с другими согревающими устройствами. Обязательно должна обеспечиваться хорошая вентиляция, так как при комфортной температуре менее заметен недостаток кислорода.

ИОНИЗАЦИЯ

При включении кондиционера ионизатор включается автоматически или данную функцию выполняет ионизирующий фильтр.

ФУНКЦИЯ АВТОРЕСТАРТА

В случае прерывания подачи электроэнергии кондиционер может автоматически восстановить ранее заданные настройки.

РАЗМОРАЖИВАНИЕ

Когда температура снаружи очень низка или велика разность температур между помещением и улицей, а также влажность очень высока, наружный блок покрывается

Льдом, который имеет отрицательные воздействия на

эффективность работы системы. В этих случаях, включается автоматическая функция размораживания. Режим нагрева будет остановлен на 5-10 минут, для размораживания.

Вентиляторы наружного блока будут остановлены. Во время размораживания, вокруг наружного блока может образовываться немного пара.

Это вызвано сменой температур и образованием пара, а не отказом в работе.

После завершения процесса размораживания, режим нагрева включится автоматически.

5. ТЕХНИЧЕСКОЕ ОБСЛУЖИВАНИЕ

Перед обслуживанием кондиционер должен быть выключен и отключен от электрической сети.

Обслуживание перед началом сезона

- ① Проверьте нет ли блокирующих приток или отток воздуха пробок из пыли или других материалов.
- ② Проверьте устройство на наличие разъеденных или ржавых мест.
- ③ Проверьте, надежность заземления устройства.
- ④ Проверьте, чист ли воздушный фильтр.
- ⑤ Подключите устройство к электросети.
- ⑥ Вставьте или замените элементы питания ПДУ

Обслуживание плановое сезонное

- ① Извлеките воздушный фильтр из устройства (*мягко нажмите и потяните нижние концы открыв таким образом кожух.

*нежно приподнимите воздушный фильтр и выньте его по направлению к себе.)

- ② Почистите воздушный фильтр. Если фильтр сильно загрязнен для очистки можно использовать прохладную (около 30 °C) воду. После чистки следует продуть фильтр для того, чтобы высушить его. (*не используйте для очистки кипящую воду. *не сушите фильтр на огне. *не выжимайте и не растягивайте фильтр.)

Установите очищенный фильтр обратно. (*запуск устройства без фильтра нежелателен так как грязь и пыль будет попадать на внутренние детали устройства и таким образом снижать эффективность работы и портить их.)

- ③ Почистите кондиционер. (*протрите кондиционер чистой мягкой тряпочкой. Также можно использовать пылесос. *если устройство имеет сильные загрязнения для очистки воспользуйтесь слабым раствором моющего средства для домашнего использования.)

Обслуживание плановое сезонное

- ① Установите рабочую температуру на 30 °С и дайте кондиционеру поработать примерно половину дня (*это нужно для того, чтобы просушить устройство).
- ② Остановите устройство, выключите и отключите от электросети. (*в режиме ожидания кондиционер потребляет около 5 Вт/час. В сезоны когда кондиционер не планируется использовать отключайте его от электросети.)
- ③ Почистите и установите на место воздушный фильтр.
- ④ Чистить следует как внутренний так и наружный блоки.
- ⑤ Извлеките элементы питания из ПДУ

Примечание:

Если воздушный фильтр забит пылью кондиционера в или грязью, работа режимах охлаждения нагревания будет сопровождаться дополнительным шумом, также увеличится расход энергии. Воздушный фильтр следует чистить регулярно.

Кондиционеры сплит-системы серии «Aero Inverter» R32

РУКОВОДСТВО ПОЛЬЗОВАТЕЛЯ

6. УСЛОВИЯ ЭКСПЛУАТАЦИИ КОНДИЦИОНЕРА

6.1 Параметры электропитания кондиционера

Напряжение, В	~ 220±10%
Частота, Гц	50±1

6.2 В соответствии с требованиями нормативной документации по электробезопасности кондиционер должен быть надежно заземлен и подключаться к сети электропитания в соответствии с требованиями ПУЭ.

6.3 Условия эксплуатации наружного блока для климатического исполнения УХЛ1 и условия эксплуатации для внутреннего блока для климатического исполнения УХЛ4 по ГОСТ 15150-69.

6.4 Температурный диапазон эксплуатации кондиционера:

Режимы работы	Охлаждение	Обогрев
Температура воздуха		
Внутри помещения	от 21 до 32 °С	от 20 до 27 °С
Снаружи помещения	от -15 до 43 °С	от -15 до +24 °С

6.5 Относительная влажность воздуха в кондиционируемом помещении должна быть не более 80%. При влажности воздуха более 50% рекомендуется выбирать высокую скорость вращения вентилятора кондиционера.

6.6 Содержание в атмосфере коррозионно-активных агентов в месте установки наружного блока для типа атмосферы I по ГОСТ 15150-69.

6.7 Кондиционер не рекомендуется для эксплуатации в следующих условиях:

- в саунах, транспортных средствах, кораблях;
- в помещениях с высокой влажностью, например, ванных комнатах, подвальных помещениях;
- в зонах установки высокочастотного оборудования: радиоаппаратуры, сварочных агрегатов, медицинского оборудования;
- в сильно загрязненных зонах и зонах с высоким содержанием масла в воздухе;
- в зонах с агрессивной атмосферой, например, вблизи серных источников;
- в других сложных условиях.

Внимание:

Для улучшения работы кондиционера компания производитель рекомендует Вам не реже одного раза в год проводить Сервисное техническое обслуживание кондиционера.

Заключите договор на Сервисное обслуживание с Авторизованным дилером CHIGO, продавшим и установившим Ваш кондиционер.

Кондиционеры сплит-системы серии «Aero Inverter» R32
РУКОВОДСТВО ПОЛЬЗОВАТЕЛЯ

7. ТРЕБОВАНИЯ ПРИ ЭКСПЛУАТАЦИИ

<p>Устанавливайте наиболее приемлемую температуру. Это может предотвратить излишнюю трату энергии.</p> <p>Поддерживайте температуру в помещении примерно на 5 °C ниже температуры наружного воздуха.</p> 	<p>Направление воздушного потока должно быть правильно выбрано. Жалюзийные заслонки рекомендуется направлять вниз в режиме нагревания, и вверх в режиме охлаждения.</p> 
<p>Во время работы кондиционера не оставляйте на длительное время открытыми окна и двери. Это может привести к снижению эффективности кондиционирования.</p> 	<p>Прямой воздушный поток не должен быть направлен на животных или растения (интерьер). Это может нанести им вред.</p> 
<p>Попадание воды на воздушный кондиционер может привести к поражению электрическим током и нарушению работы устройства.</p> 	<p>Блок должен быть заземлен. Не соединяйте провод заземления с газовыми и водными трубами, молниеотводами и заземлением телефонных линий.</p> 
<p>Кондиционер должен питаться стабильным однофазным напряжением 220 ±10% В. В противном случае компрессор будет сильно вибрировать, разрушая холодильную систему.</p> <p>50Hz 220 - 230V ~</p> 	<p>Не используйте кондиционер воздуха не по назначению, например, для сушки одежды, хранения продуктов и т.п.</p> 

ТРЕБОВАНИЯ ПРИ ЭКСПЛУАТАЦИИ

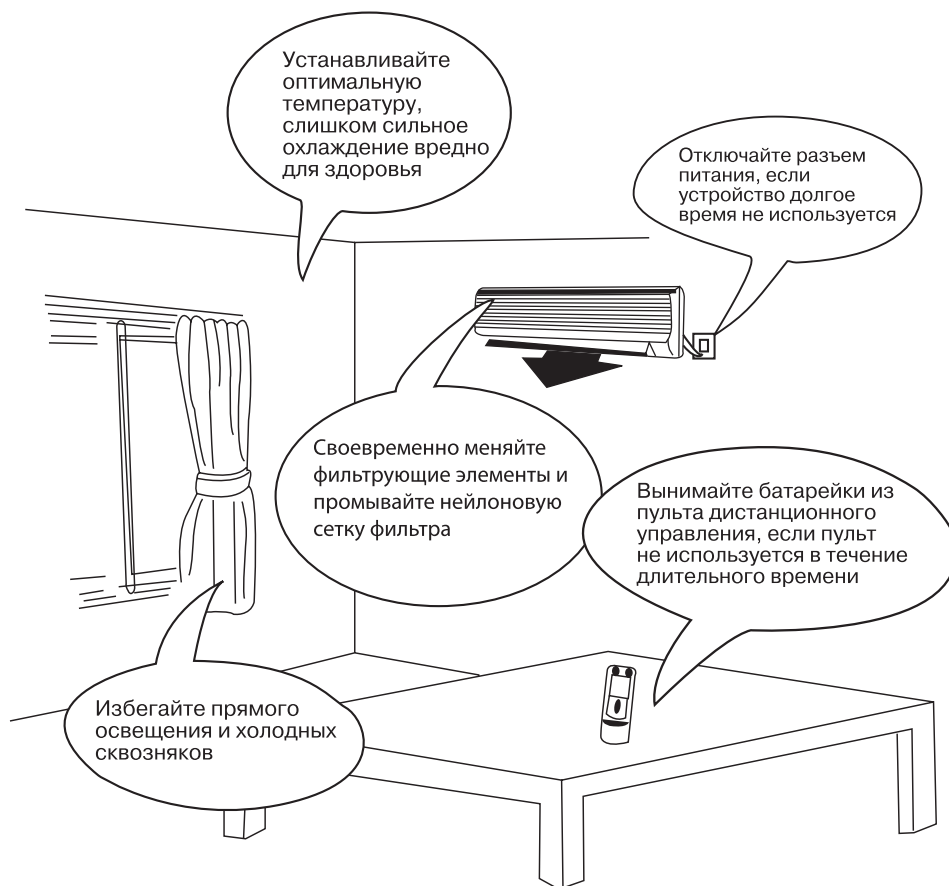

8. УХОД И ТЕХНИЧЕСКОЕ ОБСЛУЖИВАНИЕ

ВНИМАНИЕ

- Перед началом технического обслуживания отключите подачу питания и извлеките из розетки штепсель.
- Не опрыскивайте в целях очистки внутренний и наружный блоки водой.
- В процессе технического обслуживания кондиционера не прикасайтесь к ребрам теплообменника — они очень острые.
- Протирайте блоки мягкой сухой тряпкой или ветошью, слегка смоченной водой или моющим средством.
- В процессе эксплуатации необходимо периодически выполнять очистку фильтра, чтобы избежать накопления пыли, которое негативно скажется на эффективности работы кондиционера. Если кондиционер установлен в сильно запыленной среде, частота очистки фильтра должна быть увеличена.

Очистка панели и воздухозаборной решетки

Если панель внутреннего блока и воздухозаборная решетка загрязнены, смочите мягкую ткань теплой водой (с температурой ниже 45 °С) и протрите загрязненные элементы. Не снимайте панель в процессе очистки.

Очистка фильтра (каждые три месяца)

1. Выньте фильтр

Надавите на защелки с обеих сторон блока в направлении, показанном стрелками. Одновременно потяните фильтр вверх, чтобы отделить его от защелок. Выньте фильтр, потянув его вперед.

Защелка

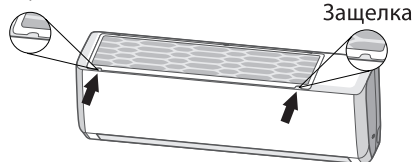

Защелка

2. Очистите фильтр

Очистите фильтр с помощью пылесоса или воды. Если фильтр сильно загрязнен (в т. ч. жировыми загрязнениями), промойте его теплой водой (температура не больше 45 °С) с нейтральным чистящим средством и затем высушите его в затененном месте.

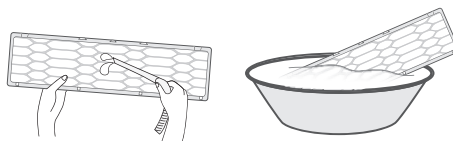

3. Установите фильтр

После очистки установите фильтр на место и закройте воздухозаборную решетку.

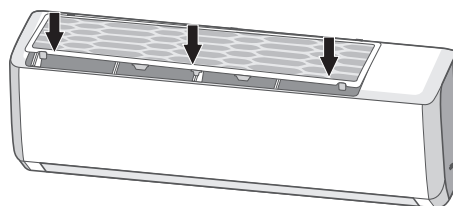

УХОД И ТЕХНИЧЕСКОЕ ОБСЛУЖИВАНИЕ

Проверка перед и после использования кондиционера	
Перед сезоном использования убедитесь, что:	<ol style="list-style-type: none">1. Воздухозаборные и воздуховыпускные отверстия кондиционера не заблокированы;2. Автоматический выключатель, штекер и разъем электропитания в хорошем состоянии;3. Фильтр очищен;4. Монтажные кронштейны наружного блока не повреждены и не заржавели;5. Дренажная труба не повреждена.
После сезона использования:	<ol style="list-style-type: none">1. Отключите электропитание;2. Очистите фильтр и панель внутреннего блока;3. Убедитесь, что монтажные кронштейны наружного блока не повреждены и не заржавели.

Кондиционеры сплит-системы серии «Aero Inverter» R32
РУКОВОДСТВО ПОЛЬЗОВАТЕЛЯ

9. СБОИ В РАБОТЕ, ПРИЧИНЫ И СПОСОБЫ УСТРАНЕНИЯ

В случае возникновения неисправности прежде чем обращаться в сервисный центр проверьте:

Отклонение в работе		Причина
	При возобновлении работы кондиционера внутренний блок работает не сразу.	При возобновлении работы после остановки кондиционер не работает приблизительно 3 минуты в целях самозащиты.
	После начала функционирования в области воздуховыпускного отверстия ощущается необычный запах.	Это вызвано проникновением в кондиционер запахов из помещения.
	Во время работы слышен звук капающей воды.	Это вызвано перетеканием хладагента внутри блока.
	Во время охлаждения появляется туман.	Дымка (туман) вызвана ускоренным охлаждением воздуха в помещении холодным потоком воздуха из кондиционера.
	В начале работы или после остановки кондиционера слышен скрип.	Это вызвано деформацией пластмассы в результате изменения температуры.
	Кондиционер воздуха не работает.	Не было ли выключено питание? Нет ли потери контакта в электропроводке? Не сработал ли переключатель защиты от токовой аберутечки? Не выходит ли напряжение питания за пределы 206-244 В? Не работает ли ТАЙМЕР?
	Не хватает мощности охлаждения (нагрева).	Правильно ли произведена УСТАНОВКА ТЕМПЕРАТУРЫ? Нет ли препятствий потоку воздуха у входного и выходного отверстий? Не загрязнены ли фильтры? Не установлена ли малая скорость вращения вентилятора внутреннего блока? Не находятся ли в помещении другие тепловые источники?
	Кондиционер не управляется с помощью пульта дистанционного управления.	Не находится ли пульт дистанционного управления на удалении от внутреннего блока, превышающем эффективное расстояние? Замените неисправные батарейки или пульт дистанционного управления. Нет ли препятствий для прохождения сигнала между пультом дистанционного управления и приемником сигнала?

Кондиционеры сплит-системы серии «Aero Inverter» R32 РУКОВОДСТВО ПОЛЬЗОВАТЕЛЯ

СБОИ В РАБОТЕ, ПРИЧИНЫ И СПОСОБЫ УСТРАНЕНИЯ

Немедленно прекратите все операции, выньте сетевой шнур из розетки питания и свяжитесь с представителем CHIGO в следующих ситуациях.

- Во время работы раздается подозрительный звук.
- Часто перегорает предохранитель или срабатывает автоматический выключатель
- Попадание в кондиционер посторонних предметов или воды.
- Перегрев электрических проводов и штепселя питания.
- Резкий неприятный запах из воздуховыпускного отверстия во время работы.



10. ТРАНСПОРТИРОВКА И ХРАНЕНИЕ

10.1 Кондиционеры должны транспортироваться и храниться в упакованном виде. Упакованные кондиционеры могут транспортироваться любым видом крытого транспорта.

10.2 Упаковки с кондиционерами должны храниться в закрытых помещениях при температуре от минус 30 до плюс 40 °С.

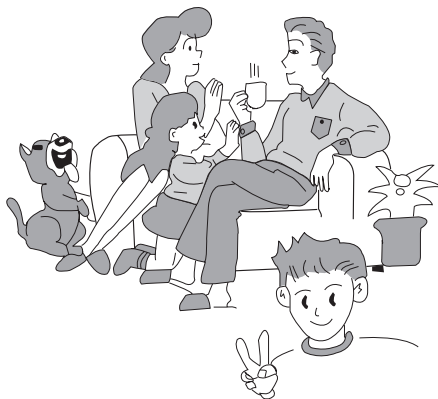

11. СВЕДЕНИЯ ОБ УТИЛИЗАЦИИ

Прибор не содержит драгоценных и токсичных материалов и утилизируется обычным способом.

ГАРАНТИЙНЫЙ ТАЛОН



Уважаемый покупатель!

Компания «GUANGDONG CHIGO TECHNOLOGY CO., LTD.» благодарит Вас за выбор кондиционера CHIGO и гарантирует безупречную работу приобретенного Вами оборудования.

Во избежание недоразумений, убедительно просим проверить правильность заполнения гарантийного талона. Внимательно изучите гарантийные обязательства и рекомендации изготовителя, соблюдайте правила ухода за Вашим кондиционером и своевременно проводите его регламентное сервисное обслуживание.

Действие данного гарантийного талона распространяется на сплит-системы настенного типа. Гарантийный срок на сплит-системы настенного типа CHIGO составляет 5 лет (3 года гарантия + 2 года расширенная гарантия) со дня покупки оборудования.

Настоящим гарантийным талоном «GUANGDONG CHIGO TECHNOLOGY CO., LTD.» подтверждает, что приобретенное Вами оборудование исправно и поставлено официальным дистрибьютором CHIGO. Изготовитель берет на себя обязательства в течение гарантийного срока обеспечить бесплатное устранение дефектов, возникших по его вине при соблюдении потребителем требований инструкции по эксплуатации и условий гарантии.

Гарантийный ремонт и сервисное обслуживание приобретенного Вами оборудования выполняется официальным дилером CHIGO, осуществившим его продажу и установку. Адрес и телефон официального дилера указан в гарантийном талоне. В случае затруднения контакта с продавцом, воспользуйтесь телефоном «Горячей линии CHIGO» в Республике Беларусь: +375 17 392-76-20.

УСЛОВИЯ ПРЕДОСТАВЛЕНИЯ ГАРАНТИИ

- Гарантия на оборудование действует только при наличии оригинала гарантийного талона, заполненного должным образом, в котором разборчиво и четко указаны: наименование оборудования, номера штрих-кодов изделия, наименование Продавца, дата продажи, печать и подпись Продавца, подпись Покупателя и т. д. При нарушении этих условий, а также в случае, когда данные, указанные в гарантийном талоне изменены, стерты или переписаны, талон признается недействительным.
- Гарантия действует на территории Российской Федерации и Республики Беларусь и распространяется на оборудование, приобретенное на территории Российской Федерации и Республики Беларусь.
- Изготовитель не несет гарантийные обязательства и не производит гарантийный ремонт изделия в следующих случаях:
 - Если гарантийный талон отсутствует или не оформлен должным образом.
 - Если дефект вызван изменением конструкции или схемы изделия без предварительного письменного согласия Изготовителя или его дистрибьютора.
 - Если продажа, монтаж, наладка, пуск в эксплуатацию, сервисное обслуживание или ремонт осуществлялись неуполномоченными лицами, не являющимися официальными дилерами CHIGO.
 - Оборудование вышло из строя по вине Покупателя или третьих лиц (механические повреждения, некачественное или неисправное электропитание и т. п.).
 - В случае нарушения правил и условий эксплуатации, изложенных в инструкции по эксплуатации, а также правил ухода и сервисного обслуживания.
 - В случае попадания внутрь изделия посторонних предметов, жидкостей и агрессивных веществ и т. п.
 - Если дефект вызван действием непреодолимых сил (пожар, наводнение, удар молнии и т. п.), несчастными случаями, умышленными или неосторожными действиями потребителя или третьих лиц, а также других причин, находящихся вне контроля Изготовителя.
- Для обеспечения долговечной безотказной работы кондиционера компания «GUANGDONG CHIGO TECHNOLOGY CO., LTD.» предусматривает его обязательное регламентное сервисное обслуживание (PCO) в соответствии со следующим графиком:
 - первое PCO — не позднее чем через 2 года со дня покупки оборудования,
 - второе и последующие PCO — не позднее чем через 1 год со дня проведения предыдущего PCO.При прохождении PCO у официального дилера CHIGO, в гарантийном талоне ставится соответствующая отметка. Если оборудование не прошло регламентное сервисное обслуживание в указанный срок, гарантия аннулируется. Стоимость PCO устанавливается Продавцом. Чистку фильтров можно выполнять самостоятельно, рекомендуется проводить эти работы ежемесячно.
- «GUANGDONG CHIGO TECHNOLOGY CO., LTD.» снимает с себя ответственность за возможный вред, прямо или косвенно нанесенный продукцией CHIGO, людям, домашним животным, имуществу в случае, если это произошло в результате несоблюдения правил и условий эксплуатации, установки изделия, умышленных или неосторожных действий потребителя или третьих лиц.

ГАРАНТИЙНЫЙ ТАЛОН № _____

Внимание! Пожалуйста, потребуйте от продавца полностью заполнить гарантийный талон и отрывные талоны. Заполняется официальным дилером CHIGO

Заполняется официальным дилером CHIGO

Изделие / Модель	
------------------	--

Штрих-код	Внутренний блок	
	Наружный блок	

Дата продажи	
--------------	--

Официальный дилер CHIGO

Адрес фирмы:

Телефон фирмы:

Исправное изделие в полном комплекте, с инструкцией по эксплуатации получил; с условиями гарантии ознакомлен и согласен:	
Подпись покупателя:	

Сведения об установке изделия	
Дата установки	
Мастер	

Печать изготовителя



Печать официального дилера CHIGO
--

ОТМЕТКИ О ПРОХОЖДЕНИИ РЕГЛАМЕНТНОГО СЕРВИСНОГО ОБСЛУЖИВАНИЯ

Дата прохождения PCO

Мастер

Печать
официального дилера
CHIGO

Дата прохождения PCO

Мастер

Печать
официального дилера
CHIGO

Дата прохождения PCO

Мастер

Печать
официального дилера
CHIGO

Дата прохождения PCO

Мастер

Печать
официального дилера
CHIGO

**ОТМЕТКИ О ВЫПОЛНЕНИИ
РЕМОНТНЫХ РАБОТ**

Дата приема

Дата выдачи

Особые отметки

A

Печать
официального дилера
CHIGO

ОТРЫВНОЙ ТАЛОН «А» №

Заполняется официальным дилером CHIGO

Изделие / Модель		
Штрих-код	Внутренний блок	
	Наружный блок	
Дата продажи		
Официальный дилер CHIGO		

Печать
официального дилера
CHIGO

 **CHIGO**

**ОТМЕТКИ О ВЫПОЛНЕНИИ
РЕМОНТНЫХ РАБОТ**

Дата приема

Дата выдачи

Особые отметки

Б

Печать
официального дилера
CHIGO

ОТРЫВНОЙ ТАЛОН «Б» №

Заполняется официальным дилером CHIGO

Изделие / Модель		
Штрих-код	Внутренний блок	
	Наружный блок	
Дата продажи		
Официальный дилер CHIGO		

Печать
официального дилера
CHIGO

 **CHIGO**

СЕРТИФИКАТЫ CHIGO

Заполняется официальным дилером CHIGO

Дата приема	
Дата выдачи	
Номер заказ-наряда	
Дефектный узел / Проявление фефекта	
Мастер	



Заполняется официальным дилером CHIGO

Дата приема	
Дата выдачи	
Номер заказ-наряда	
Дефектный узел / Проявление фефекта	
Мастер	

ИМПОРТЕР:

ООО "ОПТКОНД"
2201388 г. Минск,
ул. Карвата 72, к. 11

ИЗГОТОВИТЕЛЬ:

Guangdong Chigo
Technology Co.,Ltd. (Китай)
Chigo Industrial Park,Lishui,
Nanhai, Foshan,
Guangdong, China





CHIGO

www.chigo.by